

平成21年度

児童生徒の体力・運動能力調査報告書

平成22年2月

石川県教育委員会

## はじめに

近年、社会環境や生活様式の変化は、子供たちの健全な成長に様々な影響を及ぼしています。特に、体を動かす機会の減少や不規則な生活習慣等を背景に、体力低下や運動する子どもとそうでない子どもの二極化等の問題が大きく取り上げられ、その改善を図ることが重要な課題とされています。

こうした状況の中、本県では、人間の活動の源であり、意欲や気力といった精神面の充実に大きくかかわり、「生きる力」の基盤となる「体力」の向上を図ることを目的として、平成19年度から、「いしかわっ子体力アップ推進事業」を展開してまいりました。2カ年にわたり、教科体育を中心に、学校教育活動全般を通して取り組んでいた研究指定校からは、体力の向上や生活習慣の改善、さらには運動の習慣化などが成果となって表れているという報告がなされました。また、全ての公立小・中・高等学校で実施している体力・運動能力調査の結果を踏まえた「体力アップ1校1プラン」では、各校の児童生徒の実態や学校の実情に即した取組を積極的に行っていたところであり、このような取組が、本県児童生徒の体力向上に重要な役割を果たすものと考えております。

各学校においては、これまでの成果と課題を踏まえながら、さらに充実した取組をすすめていただくとともに、本報告書を体力作りの基礎資料として有効に活用し、今後も、体育・保健体育の授業の工夫・改善に取り組み、放課後のスポーツ活動や運動部活動の活性化を図るなど、教育活動全体の中で児童生徒の体力向上を図ることに努めていただくようお願いいたします。

終わりに、本調査の実施及び報告書の作成にあたり、ご協力いただきました学校並びに関係者の皆様に心から感謝を申し上げます。

平成22年2月

石川県教育委員会

スポーツ健康課長 向田 和義



# 目 次

## 調査の概要

平成21年度本県の児童生徒の体力・運動能力調査の概要	1
----------------------------	---

## 調査結果の概要

### 1 分 析

( 1 ) 「本県の平成21年度」と「本県の平成20年度」の比較	3
( 2 ) 10年前との比較(平成21年度と平成11年度)	4
( 3 ) 「本県の平成21年度」と「全国の平成20年度(抽出調査)」の比較	5
( 4 ) 生活調査と体力・運動能力との関係	6
( 5 ) 運動・スポーツ実施頻度の年次推移(平成11年度～平成21年度)	9
2 調査結果の考察	9
3 体力向上における学校の取組の視点	10

## 統計資料

1 平成21年度本県の児童生徒の体力・運動能力調査結果	11
2 平成21年度本県の児童生徒の生活調査結果	15
3 平成21年度本県の児童生徒の総合評価状況	19
4 平成20年度全国の児童生徒の体力・運動能力調査結果	21
5 平成21年度本県の児童生徒の体力・運動能力プロフィール	23
6 本県の児童生徒の体力・運動能力の変化(昭和40年度～平成21年度)	26
7 平成21年度本県の市町別児童生徒の体力・運動能力調査結果	30
8 本県の児童生徒の体格の推移(昭和40年度～平成21年度)	42
9 本県の児童生徒の体力・運動能力の推移(昭和40年度～平成21年度)	48
新体力テスト実施要項及び記録用紙	61



# I 調査の概要



## 平成21年度児童生徒の体力・運動能力調査の概要

### 1 調査目的

本県の児童生徒の体力・運動能力及び生活に関する実態を把握し、体育・スポーツ活動振興の基礎資料とするとともに、各学校における体育指導等に活用する。

### 2 調査対象校

公立小学校	(第4学年～第6学年)	225校
公立中学校	(第1学年～第3学年)	97校
公立高等学校(全日制)	(第1学年～第3学年)	45校
公立高等学校(定時制)	(第1学年～第4学年)	7校
合 計		374校

※人数については、統計資料の本県児童生徒の体力・運動能力調査結果の標本数を参照

### 3 調査実施時期

5月～7月

### 4 調査内容と方法

新体力テスト実施要項及び生活調査により実施する。

#### 【新体力テスト】

校 種	共 通 テ ス ト 項 目	校 種 別 テ ス ト 項 目
小学校	①握力(筋力) ②上体起こし(筋力・筋持久力) ③長座体前屈(柔軟性)	⑦20mシャトルラン(全身持久力) ⑧ソフトボール投げ(筋パワー・巧み性・投能力)
中・高等学校	④反復横とび(敏捷性) ⑤50m走(スピード・走能力) ⑥立ち幅とび(筋パワー・跳能力)	⑦持久走または20mシャトルラン(全身持久力) ⑧ハンドボール投げ(ソフトボール投げと同じ)

※( )内は、各項目の指標となる体力・運動能力

#### 【生活調査】

校種	調 査 項 目
共通	ア 運動部やスポーツクラブの所属状況 イ 運動・スポーツの実施状況 ウ 1日の運動・スポーツの実施時間 エ 朝食の摂取状況 オ 1日の睡眠時間 カ 1日のテレビ視聴時間(テレビゲームを含む)

※本報告書で用いた全国データは、各都道府県より抽出した小・中・高等学校のデータをまとめた文部科学省発行の「平成20年度体力・運動能力調査報告書」による。





## Ⅱ 調査結果の概要



# 1 分析

## (1) 「本県の平成21年度」と「本県の平成20年度」の比較

体格及び体力・運動能力について、平成21年度と20年度を比較した結果は以下のとおりである。

男子	<p>体格は、体重で小・中学校すべての学年が下回った。          体力・運動能力は、中学校2年生が、多くの項目で昨年度を上回った。小学校では、「握力」が、すべての学年で昨年度を下回った。</p>
----	---

表－1【平成21年度と20年度の比較(男子)】

項目	区分	小学校			中学校			高等学校			○数	▲数
		4年	5年	6年	1年	2年	3年	1年	2年	3年		
体格	身長	▲									0	1
	体重	▲	▲	▲	▲	▲	▲			▲	0	7
	座高										0	0
	○数	0	0	0	0	0	0	0	0	0	0	
	▲数	2	1	1	1	1	1	0	0	1		8
体力・運動能力	握力	▲	▲	▲			▲				0	4
	上体起こし	▲			○		▲		▲	○	2	3
	長座体前屈		○			○		○		○	4	0
	反復横とび		▲	○		○		○			3	1
	持久走	—	—	—		○	○				2	0
	20mシャトルラン			○	○	○			▲		3	1
	50m走	○		○		○	○	▲			4	1
	立ち幅とび	▲	▲			○			○	○	3	2
	ボール投げ					○		▲			1	1
	○数	1	1	3	2	7	2	2	1	3	22	
	▲数	3	3	1	0	0	2	2	2	0		13

女子	<p>体格は、男子同様、体重で多くの学年が下回った。          体力・運動能力は、中学校では、昨年度を下回る項目が少なかった。小学校の「握力」と高等学校の「50m走」は、すべての学年で昨年度を下回った。</p>
----	---

表－2【平成21年度と20年度の比較(女子)】

項目	区分	小学校			中学校			高等学校			○数	▲数
		4年	5年	6年	1年	2年	3年	1年	2年	3年		
体格	身長					▲					0	1
	体重	▲	▲		▲	▲	▲	▲	▲		0	7
	座高						○				1	0
	○数	0	0	0	0	0	1	0	0	0	1	
	▲数	1	1	0	1	2	1	1	1	0		8
体力・運動能力	握力	▲	▲	▲		▲					0	4
	上体起こし				○						1	0
	長座体前屈				○				○	▲	2	1
	反復横とび	▲			○			○			2	1
	持久走	—	—	—			○				1	0
	20mシャトルラン		○			○	○				3	0
	50m走	○		○			○	▲	▲	▲	3	3
	立ち幅とび	▲	▲					○			1	2
	ボール投げ		▲	▲					▲		0	3
	○数	1	1	1	3	1	3	2	1	0	13	
	▲数	3	3	2	0	1	0	1	2	2		14

(注1) ○:H21が上回っている。 ▲:H21が下回っている。

(注2) 「-」欄は当該年齢にない項目。

(注3) 中・高等学校は、「持久走」または「20mシャトルラン」のいずれかを選択する。

(2) 10年前との比較(平成21年度と平成11年度)

体格及び体力・運動能力について、10年前と比較した結果は以下のとおりである。

男子	<p>体格は、小・中学校の多くの項目で10年前を下回った。          体力・運動能力は、多くの項目で10年前を上回った。特に「上体起こし」、「長座体前屈」、「反復横とび」、「20mシャトルラン」は、全学年で10年前を上回った。一方、「立ち幅跳び」は、小学校で10年前を下回った。</p>
----	---

表-3【10年前との比較 (男子)】

項目	区分	小学校			中学校			高等学校			○数	▲数
		4年	5年	6年	1年	2年	3年	1年	2年	3年		
体格	身長			▲	▲		▲			▲	0	4
	体重	▲	▲	▲	▲	▲	▲				0	6
	座高		▲	▲	▲	▲	▲				0	5
	○数	0	0	0	0	0	0	0	0	0	0	
	▲数	1	2	3	3	2	3	0	0	1		15
体力・運動能力	握力		○		▲		▲	○	○	○	4	2
	上体起こし	○	○	○	○	○	○	○	○	○	9	0
	長座体前屈	○	○	○	○	○	○	○	○	○	9	0
	反復横とび	○	○	○	○	○	○	○	○	○	9	0
	持久走	-	-	-	○	○	○	○	○	○	6	0
	20mシャトルラン	○	○	○	○	○	○	○	○	○	9	0
	50m走			○		○	○		○	○	5	0
	立ち幅とび	▲	▲	▲		○					1	3
	ボール投げ	○	○	○				○	○	○	6	0
	○数	5	6	6	5	7	6	7	8	8	58	
▲数	1	1	1	1	0	1	0	0	0		5	

女子	<p>体格は、体重が全学年で10年前を下回った。          体力・運動能力は、男子同様、多くの項目で10年前を上回った。特に「上体起こし」、「長座体前屈」、「反復横とび」、「20mシャトルラン」は全学年が10年前を上回った。一方、男子同様、小学校では「立ち幅跳び」で10年前を下回った。</p>
----	---

表-4【10年前との比較 (女子)】

項目	区分	小学校			中学校			高等学校			○数	▲数
		4年	5年	6年	1年	2年	3年	1年	2年	3年		
体格	身長			▲							0	1
	体重	▲	▲	▲	▲	▲	▲	▲	▲	▲	0	9
	座高	▲		▲	▲		○				1	3
	○数	0	0	0	0	0	1	0	0	0	1	
	▲数	2	1	3	2	1	1	1	1	1		13
体力・運動能力	握力		○	▲				○	○	○	4	1
	上体起こし	○	○	○	○	○	○	○	○	○	9	0
	長座体前屈	○	○	○	○	○	○	○	○	○	9	0
	反復横とび	○	○	○	○	○	○	○	○	○	9	0
	持久走	-	-	-	○	○	○		▲		3	1
	20mシャトルラン	○	○	○	○	○	○	○	○	○	9	0
	50m走			○		○	○	○	○	○	6	0
	立ち幅とび	▲	▲	▲	○	○	○	○			4	3
	ボール投げ		○				○				2	0
	○数	4	6	5	6	7	8	7	6	6	55	
▲数	1	1	2	0	0	0	0	1	0		5	

(注1)○:H21が上回っている。▲:H21が下回っている。

(注2)「-」欄は当該学年にない項目。

(注3)中・高等学校は、「持久走」または「20mシャトルラン」のいずれかを選択する。

### (3) 「本県の平成21年度」と「全国の平成20年度(抽出調査)」の比較

体格及び体力・運動能力について、本県と全国を比較した結果は以下のとおりである。

男子	<p>体格は、中学校2・3年生がすべての項目で全国を上回った。          体力・運動能力は、小学校の「長座体前屈」、高等学校の「長座体前屈」、「反復横跳び」、「20mシャトルラン」が、すべての学年で全国を上回った。また、項目数で見ると、小学校は9項目、高等学校は11項目で、全国を上回った。</p>
----	---

表-5【本県(H21)と全国(H20)の比較 (男子)】

項目	区分	小学校			中学校			高等学校			○数	▲数
		4年	5年	6年	1年	2年	3年	1年	2年	3年		
体格	身長					○	○		○	○	4	0
	体重					○	○	○			3	0
	座高	○	○	○	○	○	○		○	○	8	0
	○数	1	1	1	1	3	3	1	2	2	15	
	▲数	0	0	0	0	0	0	0	0	0		0
体力・運動能力	握力		○	○				▲	▲	▲	2	3
	上体起こし									○	1	0
	長座体前屈	○	○	○		○	○	○	○	○	8	0
	反復横とび	▲		○		○	▲	○	○	○	5	2
	持久走	-	-	-	▲		▲				0	2
	20mシャトルラン		○	○			▲	○	○	○	5	1
	50m走	▲	○		▲		▲	▲			1	4
	立ち幅とび					○				○	2	0
	ボール投げ				▲						0	1
	○数	1	4	4	0	3	1	3	3	5	24	
	▲数	2	0	0	3	0	4	2	1	1		13

女子	<p>体格は、中学校2年生がすべての項目で全国を上回った。          体力・運動能力は、中学校の「長座体前屈」、高等学校の「長座体前屈」、「上体起こし」、「反復横跳び」が、すべての学年で全国を上回った。しかし、中学校の「上体起こし」、「持久走」、高等学校の「握力」、「50m走」が、すべての学年で全国を下回った。</p>
----	--

表-6【本県(H21)と全国(H20)の比較 (女子)】

項目	区分	小学校			中学校			高等学校			○数	▲数
		4年	5年	6年	1年	2年	3年	1年	2年	3年		
体格	身長				○	○	○		○		4	0
	体重					○					1	0
	座高				○	○	○	○	○		5	0
	○数	0	0	0	2	3	2	1	2	0	10	
	▲数	0	0	0	0	0	0	0	0	0		0
体力・運動能力	握力						○	▲	▲	▲	1	3
	上体起こし	▲	▲		▲	▲	▲	○	○	○	3	5
	長座体前屈		○		○	○	○	○	○	○	7	0
	反復横とび	▲		○	○		▲	○	○	○	5	2
	持久走	-	-	-	▲	▲	▲		▲	▲	0	5
	20mシャトルラン						▲	○			1	1
	50m走	▲		○	▲			▲	▲	▲	1	5
	立ち幅とび										0	0
	ボール投げ	○		▲	▲	▲		▲	▲		1	5
	○数	1	1	2	2	1	2	4	3	3	19	
▲数	3	1	1	4	3	4	3	4	3		26	

(注1)○:県が上回っている。 ▲:県が下回っている。

(注2)「-」欄は当該年齢にない項目。

(注3)中・高等学校は、「持久走」または「20mシャトルラン」のいずれかを選択する。

#### (4)生活調査と体力・運動能力との関係

生活調査と体力・運動能力の関係について、各項目ごとに比較した結果は以下のとおりである。

##### ア 運動部・スポーツクラブ所属・・・(所属と無所属)

体力・運動能力は、運動部・スポーツクラブに[所属している群]がそうでない群を全項目で上回った。運動部やスポーツクラブでの活動は、体力・運動能力に重要な役割を果たしている。

表－7【運動部・スポーツクラブ所属との関係】

項目		男子			女子		
		小5年	中2年	高2年	小5年	中2年	高2年
体格	身長	○	○	○		○	○
	体重		▲	○			○
	座高	○		○			
体力・運動能力	握力	○	○	○	○	○	○
	上体起こし	○	○	○	○	○	○
	長座体前屈	○	○	○	○	○	○
	反復横とび	○	○	○	○	○	○
	持久走	—	○	○	—	○	○
	20mシャトルラン	○	○	○	○	○	○
	50m走	○	○	○	○	○	○
	立ち幅とび	○	○	○	○	○	○
	ボール投げ	○	○	○	○	○	○

(注1) ○:所属している群が上回っている。▲:下回っている。空欄は有意差なし。(有意水準5%)

(注2) 「—」欄は当該年齢にない項目。

##### イ 運動・スポーツ実施頻度・・・(週3日以上と週3日未満)

体力・運動能力は、運動・スポーツを[週3日以上する群]がそうでない群を全項目で上回った。体力・運動能力は運動頻度と密接な関係があることを示している。

表－8【運動・スポーツ実施頻度との関係】

項目		男子			女子		
		小5年	中2年	高2年	小5年	中2年	高2年
体格	身長		○	○		○	○
	体重	▲	▲	○	▲		○
	座高			○			
体力・運動能力	握力	○	○	○	○	○	○
	上体起こし	○	○	○	○	○	○
	長座体前屈	○	○	○	○	○	○
	反復横とび	○	○	○	○	○	○
	持久走	—	○	○	—	○	○
	20mシャトルラン	○	○	○	○	○	○
	50m走	○	○	○	○	○	○
	立ち幅とび	○	○	○	○	○	○
	ボール投げ	○	○	○	○	○	○

(注1) ○:週3日以上運動をする群が上回っている。▲:下回っている。空欄は有意差なし。(有意水準5%)

(注2) 「—」欄は当該年齢にない項目。

### ウ 1日の運動・スポーツ実施時間・・・(30分以上と30分未満)

体力・運動能力は、運動を[30分以上する群]がそうでない群を全項目で上回った。運動頻度と同様、実施時間が体力・運動能力の向上には欠かせない要因である。

表-9 【運動・スポーツの実施時間との関係】

項目		男子			女子		
		小5年	中2年	高2年	小5年	中2年	高2年
体格	身長	○		○		○	○
	体重	▲	▲	○	▲		○
	座高	○		○			
体力・運動能力	握力	○	○	○	○	○	○
	上体起こし	○	○	○	○	○	○
	長座体前屈	○	○	○	○	○	○
	反復横とび	○	○	○	○	○	○
	持久走	-	○	○	-	○	○
	20mシャトルラン	○	○	○	○	○	○
	50m走	○	○	○	○	○	○
	立ち幅とび	○	○	○	○	○	○
	ボール投げ	○	○	○	○	○	○

(注1) ○:30分以上運動をする群が上回っている。▲:下回っている。空欄は有意差なし。(有意水準5%)

(注2) 「-」欄は当該年齢にない項目。

### エ 朝食の摂取状況・・・(毎日摂取と時々食べない又は毎日食べない)

体力・運動能力は、朝食を[毎日摂取する群]がそうでない群を多くの項目で上回った。朝食は学力との関係も指摘されており、生活習慣の中でも重要な要因と考えられる。

表-10 【朝食の摂取状況との関係】

項目		男子			女子		
		小5年	中2年	高2年	小5年	中2年	高2年
体格	身長	○	○				○
	体重					▲	
	座高	○	○				○
体力・運動能力	握力		○	○			○
	上体起こし	○	○	○	○	○	○
	長座体前屈			○	○	○	○
	反復横とび	○	○	○	○	○	○
	持久走	-	○	○	-	○	○
	20mシャトルラン	○	○	○	○	○	○
	50m走	○	○	○	○	○	○
	立ち幅とび	○	○	○	○	○	○
	ボール投げ			○			○

(注1) ○:朝食を毎日食べる群が上回っている。▲:下回っている。空欄は有意差なし。(有意水準5%)

(注2) 「-」欄は当該年齢にない項目。



### オ 1日の睡眠時間・・・(6時間以上と6時間未満)

体力・運動能力は、小・中学校で「睡眠6時間以上とる群」がそうでない群を多くの項目で上回った。睡眠は体の発育には欠かせない要因であり、朝食同様、規則正しい生活習慣を確立していくことが重要である。

表－11 【1日の睡眠時間との関係】

項目		男子			女子		
		小5年	中2年	高2年	小5年	中2年	高2年
体格	身長						
	体重		▲			▲	
	座高		▲				
体力・運動能力	握力	○					
	上体起こし	○	○				
	長座体前屈	○				○	
	反復横とび	○	○		○	○	▲
	持久走	—	○	○	—	○	
	20mシャトルラン	○	○		○	○	
	50m走	○					
	立ち幅とび	○				○	
	ボール投げ	○	○				

(注1) ○:6時間以上の群が上回っている。▲:下回っている。空欄は有意差なし。(有意水準5%)

(注2) 「—」欄は当該年齢にない項目。

### カ 1日のテレビ視聴時間(テレビゲームを含む)・・・(1時間未満と1時間以上)

体力・運動能力は、中・高等学校男子及び高等学校2年生女子で、「テレビ視聴が1時間未満の群」がそうでない群を多くの項目で上回った。

表－12 【1日のテレビ視聴時間(テレビゲームを含む)との関係】

項目		男子			女子		
		小5年	中2年	高2年	小5年	中2年	高2年
体格	身長	▲			▲		
	体重	▲			▲		
	座高	▲			▲	▲	
体力・運動能力	握力			○	▲		○
	上体起こし	○	○	○			○
	長座体前屈		○	○			○
	反復横とび		○	○			○
	持久走	—	○	○	—		○
	20mシャトルラン	○		○			○
	50m走			○			○
	立ち幅とび		○	○			○
	ボール投げ	○	○	○			

(注1) ○:1時間未満の群が上回っている。▲:下回っている。空欄は有意差なし。(有意水準5%)

(注2) 「—」欄は当該年齢にない項目。

(5) 運動・スポーツ実施頻度の年次推移(平成11年度～平成21年度)

運動・スポーツを「週3日以上」実施する割合は、男女とも中学校において高い割合で推移している。運動部への積極的な参加をうかがうことができる。高等学校は昨年度と比較して減少しているが、近年の運動部活動加入率の上昇にともない、男子では約70%という割合でここ数年推移している。小学校では男子が昨年引き続きやや上昇となった。いずれの校種も女子の割合が男子に比べて約25～35ポイント程度低い状況が続いている。

表-13 【週3日以上運動・スポーツをする割合の推移】

(単位:%)

		H11	H12	H13	H14	H15	H16	H17	H18	H19	H20	H21
小 5	男子	53	55	49	53	51	49	56	54	57	59	60
	女子	28	34	26	27	24	28	31	28	29	34	34
中 2	男子	87	86	86	84	88	89	90	89	87	88	90
	女子	63	66	67	63	66	67	69	66	66	67	65
高 2	男子	51	62	65	58	66	69	72	72	69	72	67
	女子	34	29	31	29	38	35	37	38	36	38	35

※数値は、小数第一位を四捨五入。



図-1 【週3日以上運動・スポーツをする割合の推移】

## 2 調査結果の考察

- ・ 体格については、男女とも昨年度と同程度か下回る傾向が見られる。10年前と比較しても同様の傾向が見られ、特に体重において全学年で低下の傾向が見られた。
- ・ 体力・運動能力については、平成20年度の全国との比較では、中・高等学校の男女で上回る項目の数が増えており、また、本県の10年前との比較でも、全ての学年で上回る項目が増えている。しかしながら、本県の平成20年度との比較では、上回る項目の数が減り、下回る項目の数が増えている。このことから、今後も各校において、体育・保健体育の授業の工夫改善を図るとともに、体力・運動能力調査結果をもとにした「体力アップ1校1プラン」を通して、体力向上の取組を継続的に行っていく必要がある。
- ・ 中学校及び高等学校男子において、週3日以上運動・スポーツする割合が、小学生及び女子と比較して高いことは、運動部活動に加入していることが大きく関係していると考えられる。なお、昨年度と比較して、中・高等学校の女子で割合が減少しており、体力向上にあたっては、女子の運動頻度を増やすことが今後の課題である。体力の重要性を学校全体で共通理解し、スポーツクラブや運動部活動への加入を促進し、体力向上への取組を一層充実させていくことが重要である。

### 3 体力向上における学校の取組の視点

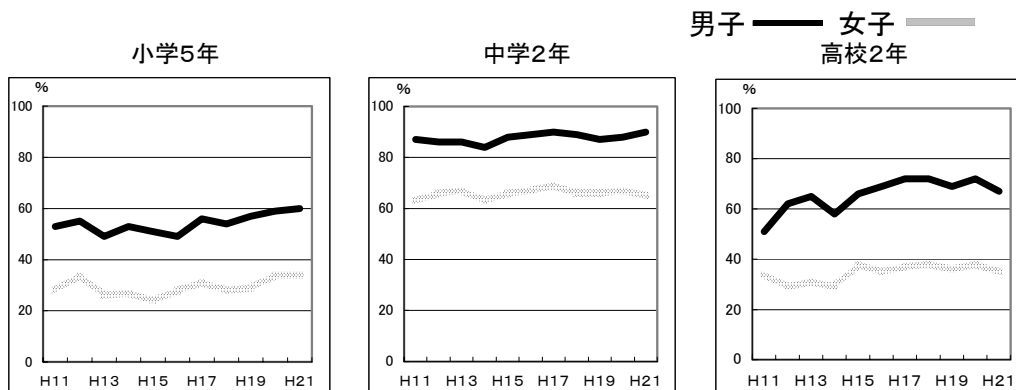
『運動好きな子ども』を育てるために、体力に対する児童生徒一人一人の関心・意欲を高め、運動習慣が身に付くような取組が必要である。そのためには、各学校で毎年実施している体力テストのデータを分析し、学校全体で実態を把握した上で次に示す「取組の視点」を参考にして、学校教育全体を通して体力向上について取り組むことが重要である。

#### ① 教科体育・保健体育における学習指導の充実を図る

- ・生涯にわたって運動やスポーツを豊かに実践していくために、運動の楽しさや喜びを味わわせ、自ら考えたり工夫したりしながら運動の課題を解決することができるように学習指導の充実を図る。
- ・「体づくり運動」、「体育理論」、「体育に関する知識」において、運動や体力への関心を高め理解させることで、意欲的・主体的に取り組むことができるようにする。
- ・体力の向上及び心身の健康の保持増進に関する内容を体育と保健を関連させて適切に指導できるよう、年間指導計画・単元計画・学習内容の改善を図る。
- ・実技研修等の校内研修会を開催し、指導力の向上を図る。

#### ② 教育活動全体を通じた体力向上の取組を推進する → ★体力アップ1校1プランの取組

- ・「体育・健康に関する指導」を関連の教科、道徳、特別活動、総合的な学習の時間、休み時間、放課後、運動部活動の学校教育活動全体を通して、適切に行い、体力向上の取組を推進する。
- ・体力・運動能力調査を計画的・継続的に実施することにより、児童生徒の体力・運動能力を適切に把握し、運動の指導及び体力の向上に活用する。
- ・運動部活動や放課後のスポーツ活動等については、学校教育の一環として位置付けるとともに、適切な運営や児童生徒の積極的参加を促す。
- ・運動や外遊びに不可欠な「時間」、「空間」、「仲間」という3要素がそろうように、児童生徒が自ら運動に親しむことのできる環境づくりに努める。

★「スポチャレいしかわ」への積極的参加

インターネットを活用した小学生の運動習慣づくりの取組  
(40mリレー、なわとび8の字、シャトルボール、長なわ)

#### ③ 家庭や地域との連携を深める

- ・家庭と連携しながら、健康3原則（運動、栄養、休養）を踏まえ、生活習慣の向上を図る。
- ・学校や地域の体育施設の活用を通して、生涯にわたって運動やスポーツを豊かに実践することができるよう体力づくりの取組を推進する。
- ・体力の向上や心身の健康の保持増進の必要性を啓発するとともに、地域の体育行事などへの積極的参加を促す。

#### ※ 参考

- ・スポーツ健康課ホームページ、体力・運動能力調査の「集計用ファイル・記録用紙等」にある3年間仕様の「個人記録用紙」や「データ保存ファイル」等を活用する。  
<http://www.pref.ishikawa.jp/kyoiku/sports-kenko/index.htm>
- ・「子どもの体力向上のための総合的な方策について」（平成14年9月30日中央教育審議会答申）を参照し、各学校の実態に即した具体的な取組を展開する。  
「子どもの体力向上のための総合的な方策について」  
[http://www.mext.go.jp/b\\_menu/shingi/chukyo/chukyo0/toushin/021001.htm](http://www.mext.go.jp/b_menu/shingi/chukyo/chukyo0/toushin/021001.htm)
- ・子どもの体力向上ホームページの活用を図る。  
<http://www.recreation.or.jp/kodomo/>

## Ⅲ 統計資料



1 平成21年度本県の児童生徒の体力・運動能力調査結果

表 - 14【小学校】

項目		性別	男子			女子		
		学年	4年	5年	6年	4年	5年	6年
体格	身長(cm)	標本数	5627	5806	5514	5345	5439	5313
		平均値	133.69	139.27	145.41	133.90	140.61	147.30
		標準偏差	5.48	6.19	7.09	6.10	6.84	6.61
	体重(kg)	標本数	5615	5784	5503	5333	5422	5307
		平均値	30.59	34.22	38.27	30.10	34.26	39.16
		標準偏差	5.93	7.10	8.12	5.65	6.87	7.64
	座高(cm)	標本数	5612	5795	5510	5338	5429	5308
		平均値	72.88	75.31	77.96	73.03	76.15	79.50
		標準偏差	3.08	3.35	3.79	3.34	3.81	3.89
体力	握力(kg)	標本数	5593	5783	5476	5316	5416	5293
		平均値	15.05	17.48	20.52	14.15	16.76	19.85
		標準偏差	3.34	3.90	4.77	3.21	3.80	4.27
	上体起こし(回)	標本数	5528	5736	5441	5267	5372	5254
		平均値	17.34	19.62	21.56	16.06	17.70	19.12
		標準偏差	5.52	5.69	5.70	4.94	4.95	4.98
	長座体前屈(cm)	標本数	5572	5767	5468	5305	5408	5286
		平均値	31.05	33.24	35.33	34.24	37.01	39.55
		標準偏差	7.45	7.73	7.82	7.44	7.70	8.11
・反復横とび(点)	標本数	5557	5741	5437	5281	5382	5256	
	平均値	38.09	42.85	46.48	35.97	40.43	43.08	
	標準偏差	7.63	7.52	7.27	6.93	6.80	6.17	
運動	20mシャトルラン(回)	標本数	5534	5738	5411	5276	5367	5229
		平均値	43.62	54.60	64.53	32.90	41.95	48.57
		標準偏差	19.79	21.66	22.70	14.53	16.22	17.16
能力	50m走(秒)	標本数	5552	5737	5406	5275	5380	5253
		平均値	9.71	9.29	8.86	9.99	9.55	9.18
		標準偏差	0.88	0.87	0.81	0.79	0.75	0.73
力	立ち幅とび(cm)	標本数	5558	5751	5441	5295	5379	5258
		平均値	146.09	154.90	166.38	137.91	147.34	156.32
		標準偏差	18.76	19.88	21.60	18.00	18.47	19.95
力	ボール投げ(m) 小学校:ソフトボール 中・高校:ハンドボール	標本数	5573	5761	5450	5285	5398	5271
		平均値	22.33	26.46	30.40	12.79	15.14	17.35
		標準偏差	7.47	8.50	9.71	4.35	5.08	5.87

表 - 15 【中学校】

項目		性別	男子			女子		
		学年	1年	2年	3年	1年	2年	3年
体格	身長(cm)	標本数	5477	5360	5552	5417	5150	5285
		平均値	153.01	160.35	165.88	152.38	155.47	157.29
		標準偏差	7.95	7.65	6.66	5.83	5.31	5.24
	体重(kg)	標本数	5460	5334	5526	5406	5116	5254
		平均値	44.18	49.01	54.40	43.81	46.95	49.95
		標準偏差	9.27	9.11	9.29	7.80	7.08	7.09
	座高(cm)	標本数	5460	5333	5515	5399	5139	5274
		平均値	81.77	85.19	88.29	82.55	84.08	85.19
		標準偏差	4.51	4.53	4.18	3.60	3.22	3.04
体力・運動能力	握力(kg)	標本数	5470	5336	5533	5409	5132	5259
		平均値	24.67	30.33	35.40	22.00	24.22	25.60
		標準偏差	6.22	7.13	7.53	4.33	4.52	4.49
	上体起こし(回)	標本数	5430	5314	5487	5377	5108	5230
		平均値	23.74	27.40	29.32	19.85	22.61	23.63
		標準偏差	5.75	5.95	6.05	5.18	5.67	5.97
	長座体前屈(cm)	標本数	5442	5330	5512	5390	5122	5257
		平均値	39.53	44.22	47.46	42.87	44.94	46.85
		標準偏差	9.09	9.97	10.82	9.15	9.75	9.85
	反復横とび(点)	標本数	5425	5294	5456	5361	5094	5204
		平均値	48.58	52.25	53.63	44.37	45.72	45.88
		標準偏差	6.86	6.80	7.34	5.71	6.07	6.15
	持久走(秒)	標本数	2194	2016	2101	2180	2027	2186
		平均値	428.44	387.35	377.79	301.73	290.60	293.75
		標準偏差	65.88	57.83	53.29	37.46	40.85	43.85
	20mシャトルラン(回)	標本数	3993	3926	3890	3985	3676	3694
		平均値	70.77	88.15	92.19	51.43	59.20	57.16
		標準偏差	21.93	22.86	24.56	16.95	20.51	20.10
50m走(秒)	標本数	5410	5205	5420	5343	5021	5159	
	平均値	8.61	7.95	7.59	9.12	8.79	8.73	
	標準偏差	0.81	0.69	0.64	0.73	0.72	0.74	
立ち幅とび(cm)	標本数	5430	5280	5471	5362	5092	5217	
	平均値	180.96	200.05	211.40	162.54	169.84	170.83	
	標準偏差	23.92	24.29	25.11	21.51	23.16	23.72	
ボール投げ(m) 小学校:ソフトボール 中・高校:ハンドボール	標本数	5425	5285	5482	5371	5097	5220	
	平均値	18.87	21.79	24.11	12.29	13.71	14.50	
	標準偏差	4.91	5.42	5.99	3.66	4.19	4.30	

(注) 中・高等学校は、「持久走」または「20mシャトルラン」のいずれかを選択する。

表 - 16 【高等学校（全日制）】

項目		性別	男子			女子		
		学年	1年	2年	3年	1年	2年	3年
体格	身長(cm)	標本数	3752	3776	3618	3945	3877	3816
		平均値	169.03	170.58	171.36	157.67	158.24	158.27
		標準偏差	5.89	5.80	5.71	5.25	5.23	5.28
	体重(kg)	標本数	3739	3756	3605	3932	3858	3791
		平均値	59.70	61.35	62.98	51.43	52.31	52.57
		標準偏差	10.30	9.20	9.06	7.47	7.05	7.08
	座高(cm)	標本数	3738	3766	3601	3912	3852	3795
		平均値	90.01	91.17	91.76	85.24	85.48	85.54
		標準偏差	3.93	3.47	3.35	3.06	3.06	3.10
体力・運動能力	握力(kg)	標本数	3748	3765	3616	3938	3865	3813
		平均値	38.71	40.95	42.84	25.53	26.42	26.81
		標準偏差	6.72	6.80	6.96	4.45	4.68	4.65
	上体起こし(回)	標本数	3740	3753	3608	3923	3857	3800
		平均値	29.91	31.92	33.30	23.17	24.47	25.23
		標準偏差	5.79	5.94	6.17	5.72	6.21	6.78
	長座体前屈(cm)	標本数	3744	3739	3613	3934	3864	3813
		平均値	48.99	51.43	53.23	47.43	48.73	49.04
		標準偏差	10.27	10.67	10.37	9.97	10.03	10.29
	反復横とび(点)	標本数	3709	3733	3586	3898	3833	3779
		平均値	55.93	57.38	58.41	47.09	47.66	47.83
		標準偏差	6.42	6.52	6.78	5.59	5.81	6.16
	持久走(秒)	標本数	2650	2595	2463	2715	2631	2618
		平均値	381.54	371.55	371.34	309.27	308.58	307.90
		標準偏差	53.65	57.55	61.37	43.82	48.35	49.32
	20mシャトルラン(回)	標本数	1206	1280	1371	1361	1382	1308
		平均値	91.55	97.25	100.53	52.15	53.77	54.63
		標準偏差	22.62	23.73	23.93	16.55	17.57	18.94
50m走(秒)	標本数	3700	3705	3578	3872	3826	3750	
	平均値	7.58	7.35	7.26	8.99	8.94	8.97	
	標準偏差	0.59	0.57	0.59	0.75	0.80	0.85	
立ち幅とび(cm)	標本数	3729	3742	3592	3907	3844	3790	
	平均値	217.62	225.95	230.34	169.93	171.71	171.45	
	標準偏差	23.41	22.73	24.25	22.13	23.01	23.64	
ボール投げ(m) 小学校:ソフトボール 中・高校:ハンドボール	標本数	3731	3734	3598	3923	3855	3798	
	平均値	25.15	26.62	27.53	14.25	14.78	15.18	
	標準偏差	5.92	6.17	6.31	4.22	4.39	4.47	

(注) 中・高等学校は、「持久走」または「20mシャトルラン」のいずれかを選択する。



表 - 17 【高等学校（定時制）】

項目		性別	男子				女子			
		学年	1年(15歳)	2年(16歳)	3年(17歳)	4年(18歳)	1年(15歳)	2年(16歳)	3年(17歳)	4年(18歳)
体格	身長(cm)	標本数	109	82	83	46	87	86	75	39
		平均値	168.81	169.80	169.63	168.22	156.96	156.18	158.51	156.16
		標準偏差	6.99	6.38	7.47	7.65	6.07	5.77	7.03	5.93
	体重(kg)	標本数	109	81	83	46	85	85	74	38
		平均値	60.93	63.67	62.45	61.72	54.43	52.22	55.73	53.58
		標準偏差	12.86	14.45	12.71	13.64	11.23	9.89	11.43	8.46
	座高(cm)	標本数	109	82	81	46	87	86	75	39
		平均値	90.36	91.35	91.62	91.20	85.57	85.16	86.92	85.42
		標準偏差	3.55	3.32	3.47	3.90	3.35	3.23	3.68	2.92
体力・運動能力	握力(kg)	標本数	107	81	82	45	87	86	74	39
		平均値	37.54	39.52	40.63	40.33	24.61	24.41	27.30	25.77
		標準偏差	8.89	7.07	7.99	8.93	5.24	5.23	6.84	5.67
	上体起こし(回)	標本数	101	81	81	44	84	81	74	39
		平均値	23.21	24.73	24.58	22.11	15.86	17.28	18.12	16.59
		標準偏差	7.16	7.43	7.53	6.36	5.82	6.67	6.44	6.66
	長座体前屈(cm)	標本数	102	80	81	45	86	85	75	39
		平均値	45.52	44.24	45.42	44.49	44.93	42.94	44.43	42.77
		標準偏差	11.51	9.87	10.80	10.53	9.41	11.43	11.08	9.17
	反復横とび(点)	標本数	99	78	81	46	84	81	75	39
		平均値	44.20	43.95	44.99	45.02	37.05	39.19	38.81	36.56
		標準偏差	9.43	10.02	9.35	8.56	7.68	6.62	8.46	9.21
	持久走(秒)	標本数	19	17	0	10	18	23	16	16
		平均値	516.21	485.35	0.00	470.60	392.56	368.74	395.38	368.50
		標準偏差	140.80	101.90	0.00	79.30	76.27	68.15	100.08	44.54
	20mシャトルラン(回)	標本数	75	55	56	34	58	57	56	19
		平均値	51.31	53.07	52.39	57.85	26.81	29.86	31.45	27.95
		標準偏差	20.22	21.74	25.36	24.87	12.70	14.93	16.14	16.31
50m走(秒)	標本数	99	72	74	44	78	76	72	37	
	平均値	8.11	8.22	8.40	8.36	9.85	10.02	9.98	10.14	
	標準偏差	0.94	1.14	1.13	1.06	1.16	1.27	1.51	1.41	
立ち幅とび(cm)	標本数	102	79	81	44	84	83	75	39	
	平均値	194.18	200.41	202.86	203.45	144.90	141.42	154.28	144.95	
	標準偏差	34.63	33.12	26.90	25.51	23.52	32.01	31.92	26.70	
ボール投げ(m)	標本数	101	78	81	44	81	83	73	37	
	小学校:ソフトボール 中・高校:ハンドボール	平均値	20.72	22.97	22.88	22.61	11.75	12.27	12.75	10.62
	標準偏差	6.16	5.67	6.36	5.26	3.91	4.30	5.08	3.93	

(注) 中・高等学校は、「持久走」または「20mシャトルラン」のいずれかを選択する。

## 2 平成21年度本県の児童生徒の生活調査結果

図-2 運動部やスポーツクラブ所属への状況

グラフ内の「小」は小学校、「中」は中学校、「高」は高等学校(全日制)、「定」は高等学校(定時制)



図-3 運動・スポーツの実施状況(体育の授業をのぞく)



図-4 1日の運動・スポーツ実施時間(体育の授業をのぞく)

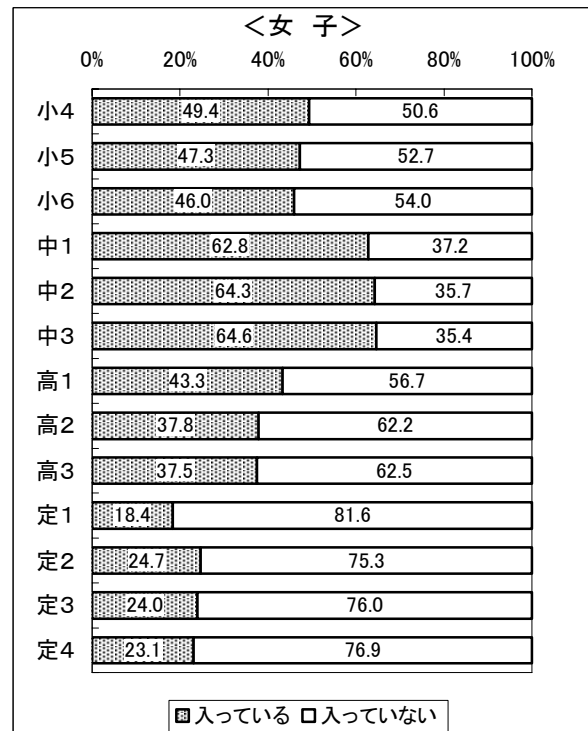
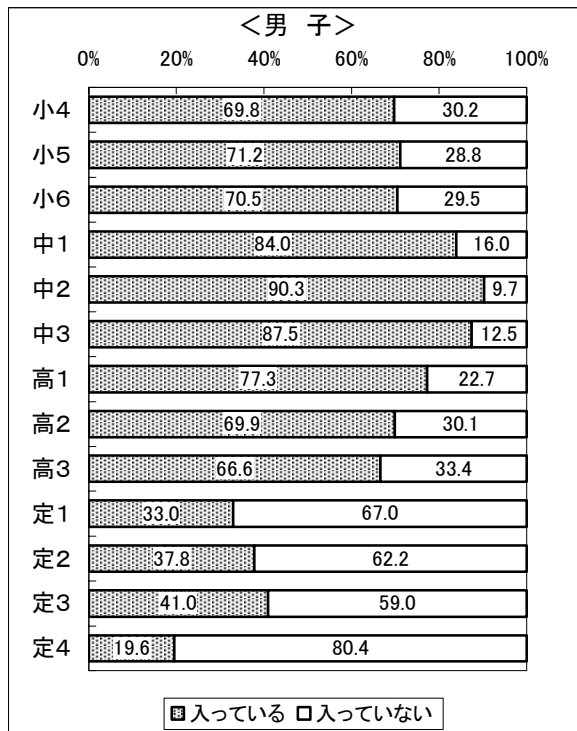

図-5 朝食の有無

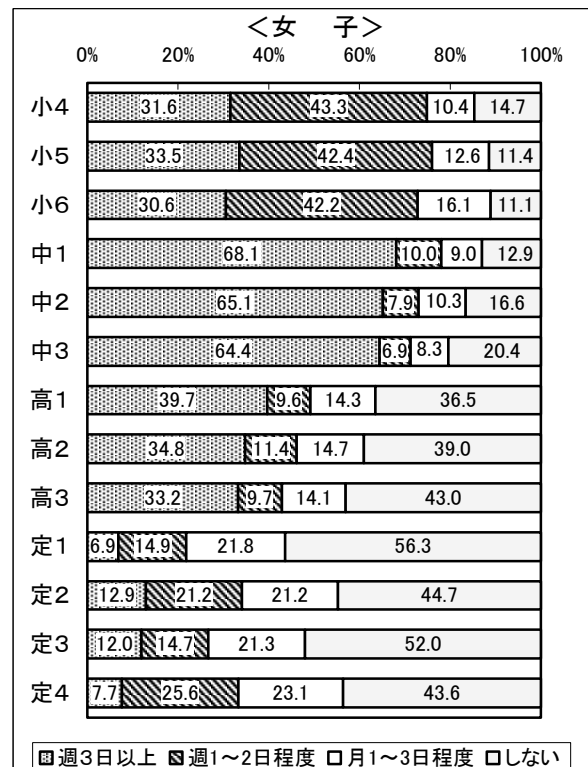
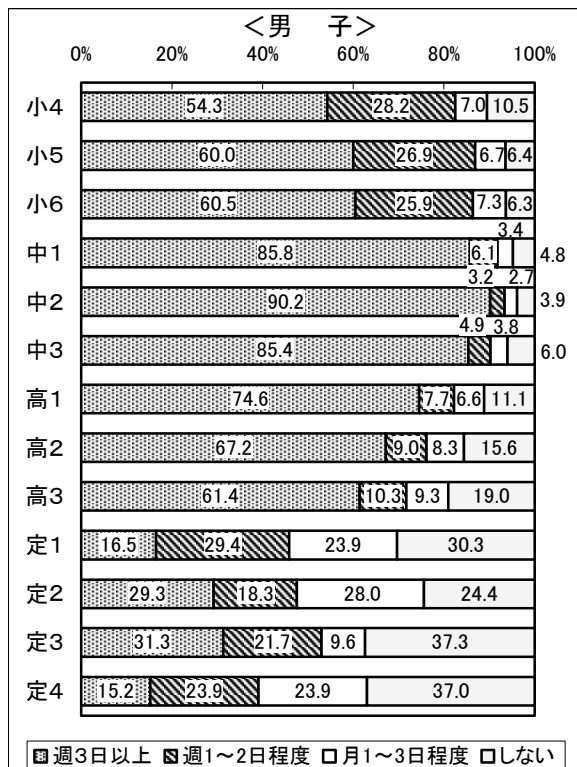

図-6 1日の睡眠時間

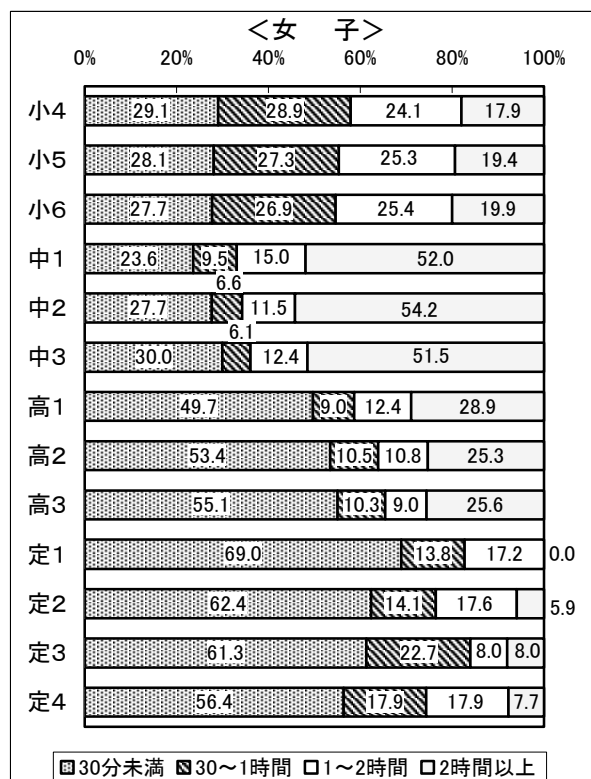
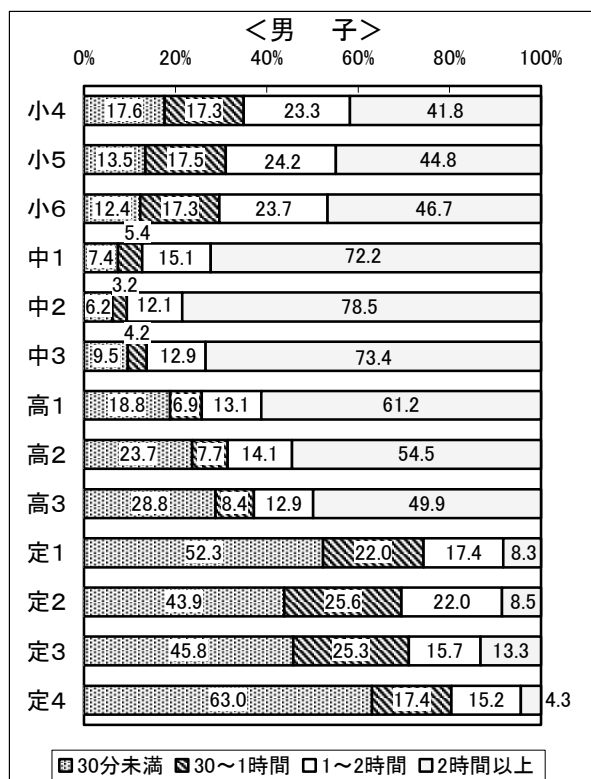

図-7 1日のテレビ(ゲームを含む)視聴時間

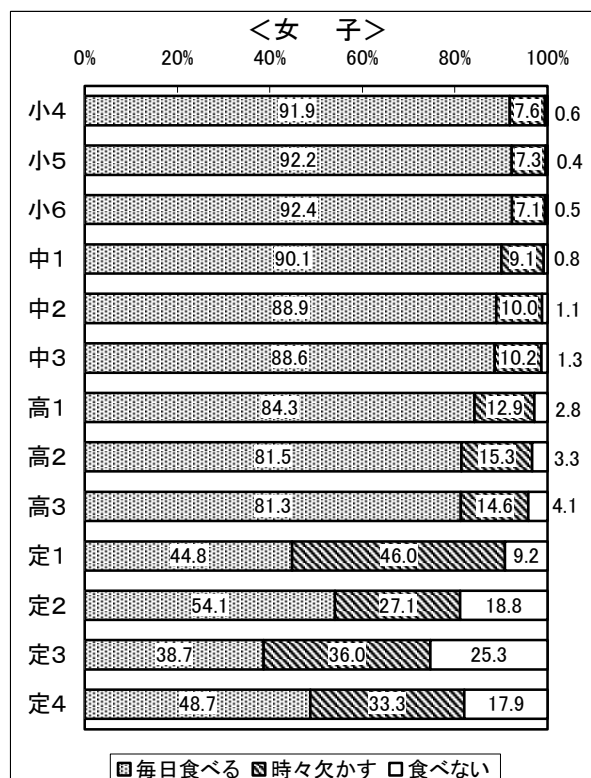
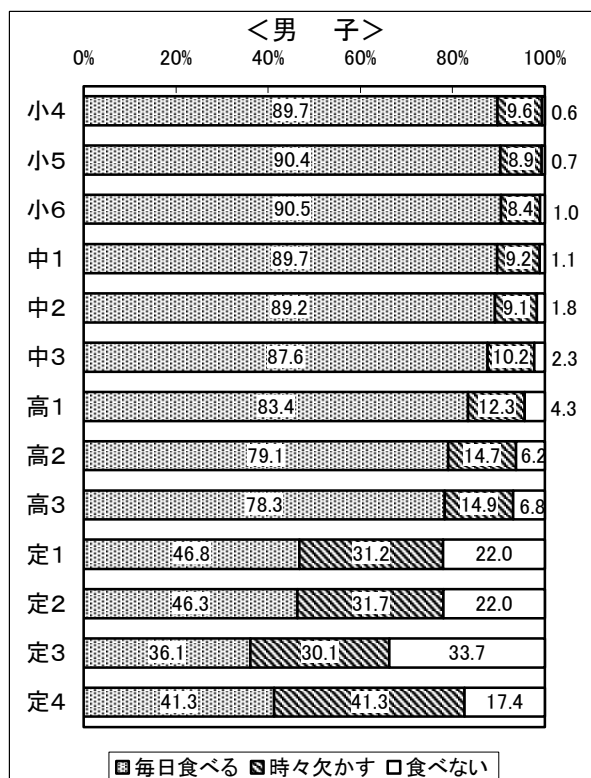

## 生活調査のアンケート項目

- ア 運動部や地域スポーツクラブへの所属状況
  - 1. 所属している
  - 2. 所属していない
- イ 運動やスポーツの実施状況(学校の体育の授業の時間を除きます)
  - 1. ほとんど毎日(週3日以上)
  - 2. ときどき(週1～2日くらい)
  - 3. ときたま(月1～3日くらい)
  - 4. しない
- ウ 1日の運動・スポーツの時間(学校の体育の授業の時間を除きます)
  - 1. 30分未満
  - 2. 30分以上1時間未満
  - 3. 1時間以上2時間未満
  - 4. 2時間以上
- エ 朝食の有無
  - 1. 毎日食べる
  - 2. 時々食べない
  - 3. まったく食べない
- オ 1日の睡眠時間
  - 1. 6時間未満
  - 2. 6時間以上8時間未満
  - 3. 8時間以上
- カ 1日のテレビ(テレビゲームを含む)の視聴時間
  - 1. 1時間未満
  - 2. 1時間以上2時間未満
  - 3. 2時間以上3時間未満
  - 4. 3時間以上

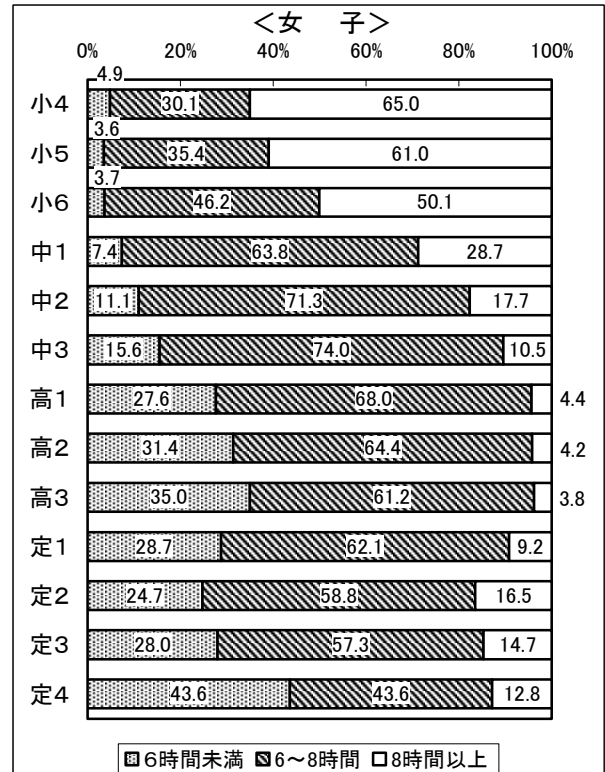
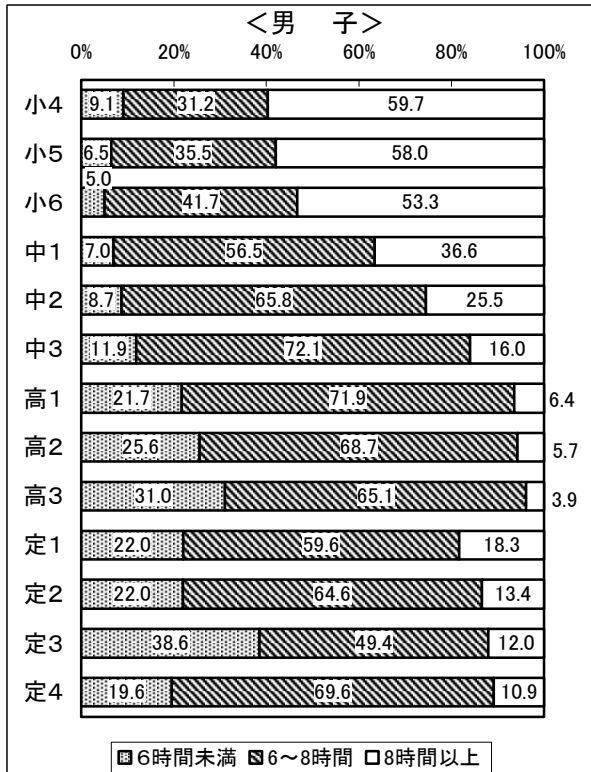
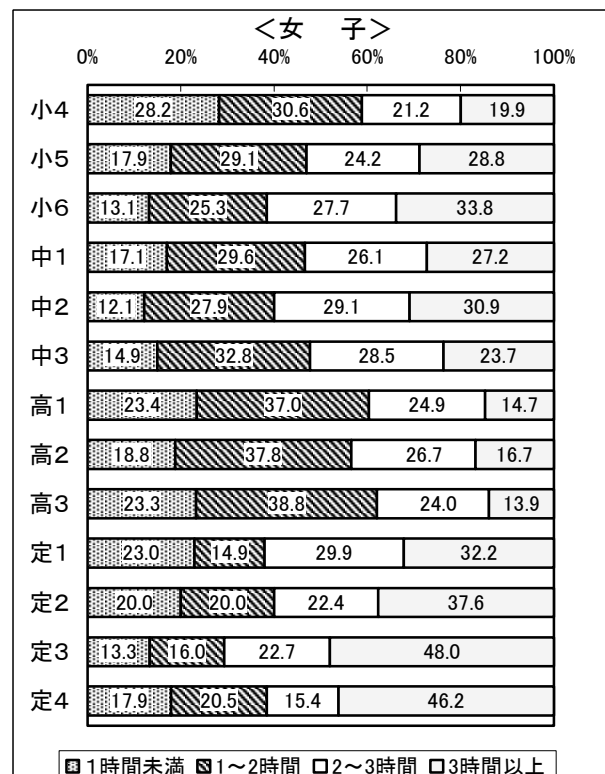
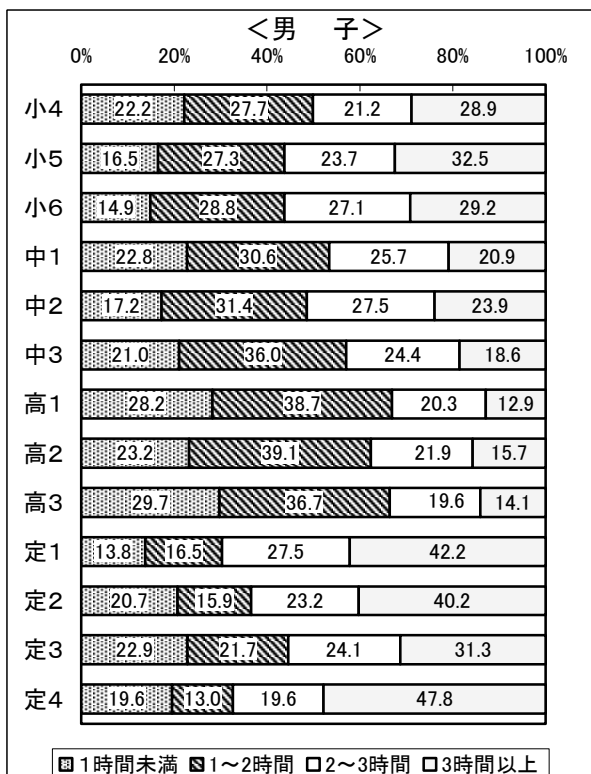
※アンケートは、小・中・高等学校共通である。

### 3 平成21年度本県の児童生徒の総合評価状況

表-18 【男子】

男子		得点平均	総合評価(段階別割合) (%)				
			A	B	C	D	E
小学校	4年	49.57	14.6	27.5	30.7	19.3	7.9
	5年	55.97	18.3	27.5	31.0	16.7	6.5
	6年	61.91	18.2	33.5	28.1	15.0	5.3
中学校	1年	34.25	3.2	21.3	37.7	29.5	8.3
	2年	43.45	8.3	31.0	37.8	17.9	5.0
	3年	49.01	16.6	30.7	32.4	14.9	5.5
高等学校	1年	51.06	17.5	33.5	34.5	11.4	3.1
	2年	55.35	25.8	38.4	26.4	7.9	1.5
	3年	57.88	30.1	39.1	22.4	7.0	1.3
小学校		55.79	17.1	29.5	30.0	17.0	6.6
中学校		42.23	9.4	27.6	35.9	20.8	6.3
高等学校		54.73	24.4	37.0	27.8	8.8	2.0
全体		50.56	16.1	30.7	31.6	16.3	5.3

※高等学校は全日制



表-19 【女子】

女子		得点平均	総合評価(段階別割合) (%)				
			A	B	C	D	E
小学校	4年	49.49	13.4	26.4	33.6	20.3	6.3
	5年	56.26	17.4	27.1	34.9	16.8	3.8
	6年	61.63	15.2	33.1	32.1	15.7	3.9
中学校	1年	43.89	25.7	38.0	25.4	9.7	1.3
	2年	49.77	29.2	32.7	26.0	10.1	2.0
	3年	51.49	26.0	28.6	28.4	13.7	3.2
高等学校	1年	49.87	17.0	28.5	35.1	16.1	3.4
	2年	51.65	18.1	28.9	34.9	14.9	3.2
	3年	52.35	16.8	29.7	33.5	16.7	3.3
小学校		55.80	15.3	28.9	33.6	17.6	4.7
中学校		48.32	26.9	33.2	26.6	11.2	2.2
高等学校		51.27	17.3	29.0	34.5	15.9	3.3
全体		51.89	20.0	30.4	31.3	14.8	3.4

※高等学校は全日制

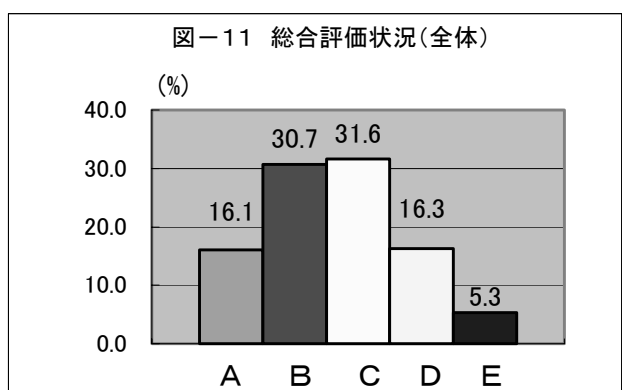
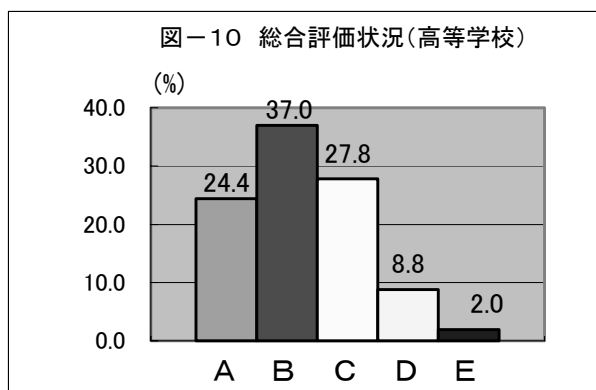
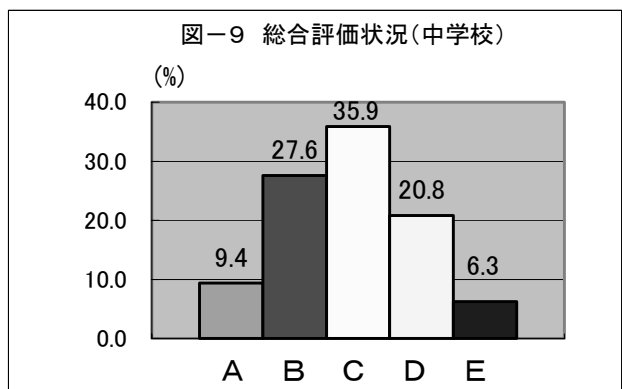
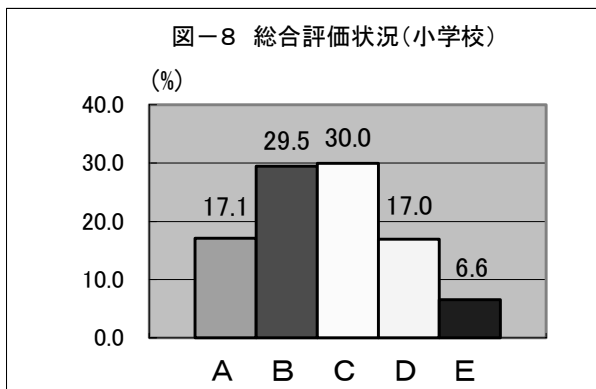
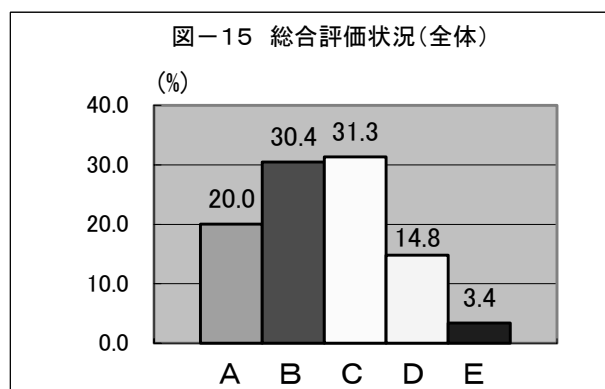
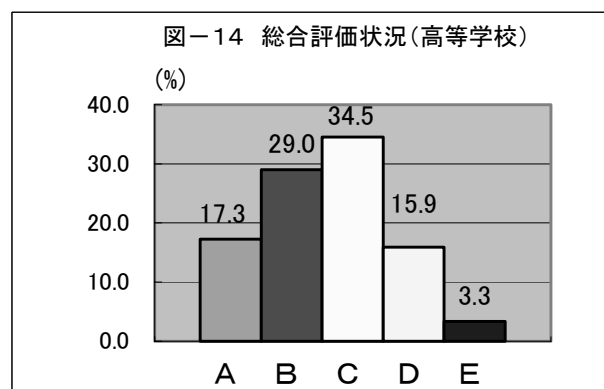
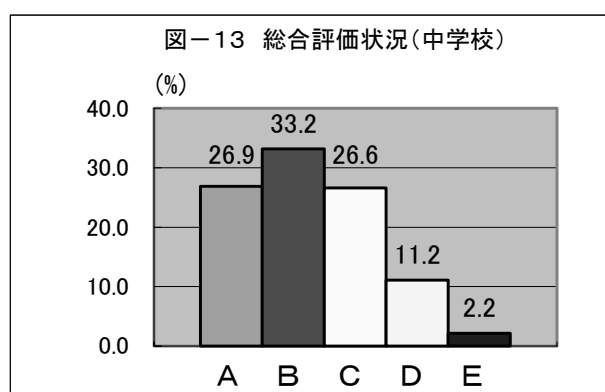
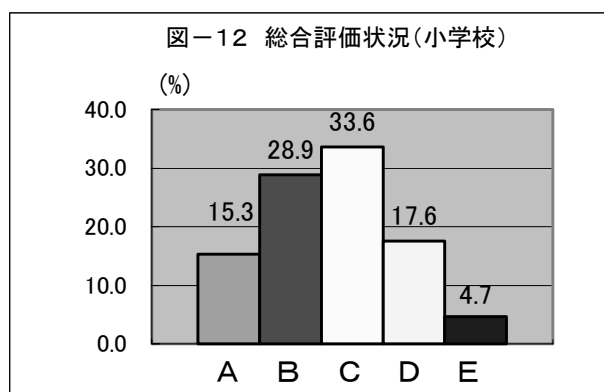

4 平成20年度全国の児童生徒の体力・運動能力調査結果

表-2.0【全国 男子】

項目	小学校			中学校			高等学校(全日制)			高等学校(定時制)			
	9	10	11	12	13	14	15	16	17	15	16	17	18
体	標本数	1122	1111	1117	1381	1397	1385	1235	1253	1252	171	173	168
	平均値	133.62	138.95	145.18	153.08	159.86	165.24	168.68	169.82	170.90	167.04	168.07	169.44
	標準偏差	5.71	6.04	7.07	8.14	7.61	6.27	5.77	5.45	5.67	6.38	5.84	6.04
格	標本数	1120	1100	1104	1363	1377	1376	1224	1238	1233	168	172	166
	平均値	30.95	33.93	38.09	44.11	48.45	53.79	58.98	60.94	62.54	58.13	60.84	60.35
	標準偏差	6.30	6.64	7.81	8.93	8.81	8.56	9.27	8.81	8.62	11.03	11.00	10.57
座高(cm)	標本数	1119	1109	1115	1357	1365	1360	1210	1222	1239	170	171	167
	平均値	72.68	74.89	77.65	81.32	84.52	87.57	89.85	90.54	91.33	89.86	90.59	91.66
	標準偏差	3.12	3.34	3.92	4.87	4.91	4.26	3.77	3.60	3.45	3.80	3.50	3.87
握力(kg)	標本数	1123	1116	1116	1392	1407	1405	1238	1249	1249	173	175	171
	平均値	14.99	17.15	20.13	24.66	30.10	35.46	39.41	42.18	43.40	38.40	41.28	42.18
	標準偏差	3.12	3.82	4.47	6.17	6.99	7.31	6.88	6.68	7.11	7.77	6.78	6.65
上体起こし(回)	標本数	1126	1119	1124	1404	1408	1407	1244	1259	1257	174	177	171
	平均値	17.64	19.37	21.60	23.96	27.50	29.49	29.62	31.96	32.58	24.84	25.40	24.80
	標準偏差	5.79	5.53	5.44	5.40	5.79	5.49	5.78	6.01	6.34	6.17	6.07	6.00
長座体前屈(cm)	標本数	1119	1110	1121	1400	1410	1407	1245	1260	1257	174	177	171
	平均値	30.28	32.47	34.49	39.39	43.15	46.79	48.24	50.17	51.94	43.99	43.66	45.00
	標準偏差	6.74	7.44	7.78	8.71	9.65	10.15	10.49	10.56	10.83	11.84	11.80	12.00
力	標本数	1123	1102	1115	1390	1393	1391	1235	1247	1249	171	175	168
	平均値	38.78	42.43	45.43	48.37	51.78	54.62	54.85	56.66	57.45	47.85	48.38	49.45
	標準偏差	6.71	7.15	6.71	6.49	6.34	6.62	6.32	6.53	6.98	9.04	8.82	8.09
・	標本数	-	-	-	636	653	608	641	654	661	35	37	35
	平均値	-	-	-	421.47	391.52	367.71	377.33	372.36	368.11	442.40	432.43	448.00
	標準偏差	-	-	-	63.27	59.04	45.10	52.61	57.01	72.20	79.02	75.21	131.12
動	標本数	1115	1108	1119	916	926	935	650	652	657	138	140	131
	平均値	44.07	51.83	61.96	70.12	87.60	94.06	86.10	93.06	94.90	63.59	61.86	63.86
	標準偏差	18.68	21.25	21.65	23.06	23.29	22.69	23.30	25.86	26.15	26.22	26.15	22.88
能	標本数	1115	1109	1117	1381	1386	1399	1229	1252	1251	165	165	159
	平均値	9.65	9.35	8.88	8.48	7.92	7.53	7.52	7.35	7.30	7.85	7.83	7.75
	標準偏差	0.77	0.87	0.75	0.78	0.70	0.63	0.59	0.65	0.71	0.85	0.86	0.77
力	標本数	1123	1107	1115	1377	1380	1383	1222	1229	1239	169	175	168
	平均値	147.12	154.54	166.79	180.72	196.76	211.42	219.11	225.72	228.00	210.98	207.94	214.40
	標準偏差	18.50	19.25	20.12	23.93	23.62	22.90	23.49	23.09	25.51	29.08	30.41	28.00
ボール投げ(m)	標本数	1127	1116	1124	1396	1407	1402	1240	1258	1254	169	172	167
	平均値	22.33	26.20	30.37	19.21	21.76	24.41	25.06	26.55	27.13	22.78	23.38	24.77
	標準偏差	7.16	8.27	9.17	4.73	5.27	5.45	5.63	5.90	5.99	5.93	5.86	6.51

(注1) 中・高等学校は、「持久走」または「20mシャトルラン」のいずれかを選択する。

(注2) 「-」欄は当該年齢にない項目である。



表-21【全国 女子】

項目	小学校			中学校			高等学校(全日制)			高等学校(定時制)			
	9	10	11	12	13	14	15	16	17	15	16	17	18
体	標本数	1118	1102	1118	1382	1396	1386	1255	1242	1253	170	167	174
	平均値	133.94	140.71	147.19	151.96	155.10	156.61	157.39	157.72	158.10	156.18	156.38	157.14
	標準偏差	6.00	6.88	6.50	5.58	5.39	5.26	5.19	5.16	5.10	5.24	5.68	4.84
格	標本数	1106	1090	1107	1362	1374	1370	1234	1222	1236	164	165	172
	平均値	30.14	34.23	39.64	43.61	46.44	49.56	51.46	52.51	52.37	51.41	54.18	53.62
	標準偏差	5.46	6.45	7.64	7.19	6.49	6.47	7.02	6.81	6.68	7.21	9.84	9.36
座高(cm)	標本数	1116	1100	1114	1356	1362	1365	1226	1223	1238	166	165	173
	平均値	72.96	76.18	79.39	81.94	83.53	84.62	85.03	85.07	85.40	84.95	85.54	85.85
	標準偏差	3.36	3.95	3.95	3.66	3.45	3.19	3.29	3.18	3.24	3.54	3.62	3.71
握力(kg)	標本数	1125	1107	1124	1398	1401	1401	1258	1245	1257	171	168	178
	平均値	13.96	16.81	19.97	22.08	23.97	25.33	26.13	27.01	27.35	25.02	26.38	26.24
	標準偏差	3.15	3.70	4.45	4.45	4.48	4.38	4.57	4.97	4.94	5.19	5.33	5.45
体	標本数	1126	1109	1128	1403	1406	1407	1262	1245	1260	172	169	176
	平均値	16.43	18.42	19.22	20.25	23.08	24.00	22.52	23.82	24.18	18.15	17.46	18.34
	標準偏差	5.14	5.20	5.28	5.20	5.66	5.74	5.76	5.92	6.53	6.29	6.49	6.21
力	標本数	1120	1106	1121	1400	1406	1407	1263	1246	1261	172	169	177
	平均値	33.90	36.26	39.11	42.04	43.94	45.93	46.43	47.11	48.20	42.04	42.86	41.88
	標準偏差	7.10	7.73	8.24	8.79	9.52	9.55	9.91	9.86	10.57	10.81	11.62	11.58
力	標本数	1115	1097	1106	1384	1386	1391	1248	1239	1253	170	168	173
	平均値	37.06	40.17	42.40	43.96	45.50	46.58	46.30	46.77	47.15	39.98	39.77	39.37
	標準偏差	6.26	6.33	6.02	5.66	6.03	5.72	5.84	6.19	6.44	7.46	7.42	7.72
運動	標本数	-	-	-	649	644	615	653	645	661	35	33	32
	平均値	-	-	-	297.31	285.48	288.35	307.06	303.25	303.50	395.74	356.33	372.53
	標準偏差	-	-	-	35.86	40.89	38.77	43.45	48.07	48.04	92.70	72.92	73.59
20mシャトルラン(回)	標本数	1111	1102	1117	920	929	921	667	662	659	138	134	142
	平均値	33.26	41.57	47.66	51.18	59.60	59.35	49.37	53.81	53.73	33.32	29.06	32.77
	標準偏差	13.96	16.59	18.11	18.38	20.04	19.92	16.98	20.11	21.49	15.93	15.30	16.66
50m走(秒)	標本数	1113	1102	1113	1383	1399	1393	1246	1234	1244	162	163	168
	平均値	9.93	9.54	9.23	9.03	8.78	8.72	8.91	8.88	8.87	9.50	9.86	9.90
	標準偏差	0.70	0.73	0.69	0.69	0.76	0.74	0.73	0.84	0.84	1.01	1.50	1.52
立幅とび(cm)	標本数	1122	1101	1115	1356	1368	1364	1237	1221	1238	168	168	154
	平均値	138.73	147.61	155.15	163.29	169.46	171.47	169.99	172.07	171.27	155.59	149.34	151.13
	標準偏差	17.95	19.49	19.92	21.52	23.42	22.77	22.68	23.34	24.54	27.74	26.73	28.30
ボール投げ(m)	標本数	1116	1104	1116	1400	1402	1396	1262	1242	1257	166	165	172
	平均値	12.50	15.24	17.87	12.76	13.99	14.71	14.57	15.28	15.30	12.94	13.09	12.69
	標準偏差	3.97	4.94	5.93	3.78	4.13	4.16	4.09	4.25	4.28	4.32	4.17	3.99

(注1) 中・高等学校は、「持久走」または「20mシャトルラン」のいずれかを選択する。

(注2) 「-」欄は当該年齢にない項目である。

## 5 平成21年度本県の児童生徒の体力・運動能力プロフィール

(平成20年度全国を50としたときの本県の指数:Tスコア)

$$T = \frac{(H21 \text{ 本県の平均値}) - (H20 \text{ 全国の平均値})}{(H20 \text{ 全国の標準偏差})} \times 10 + 50$$

※50m走及び持久走のTスコアは、分子にマイナスを掛ける

図-16 【小学校児童の体力・運動能力プロフィール】



図-17 【中学校生徒の体力・運動能力プロフィール】

<1年男子>



<1年女子>

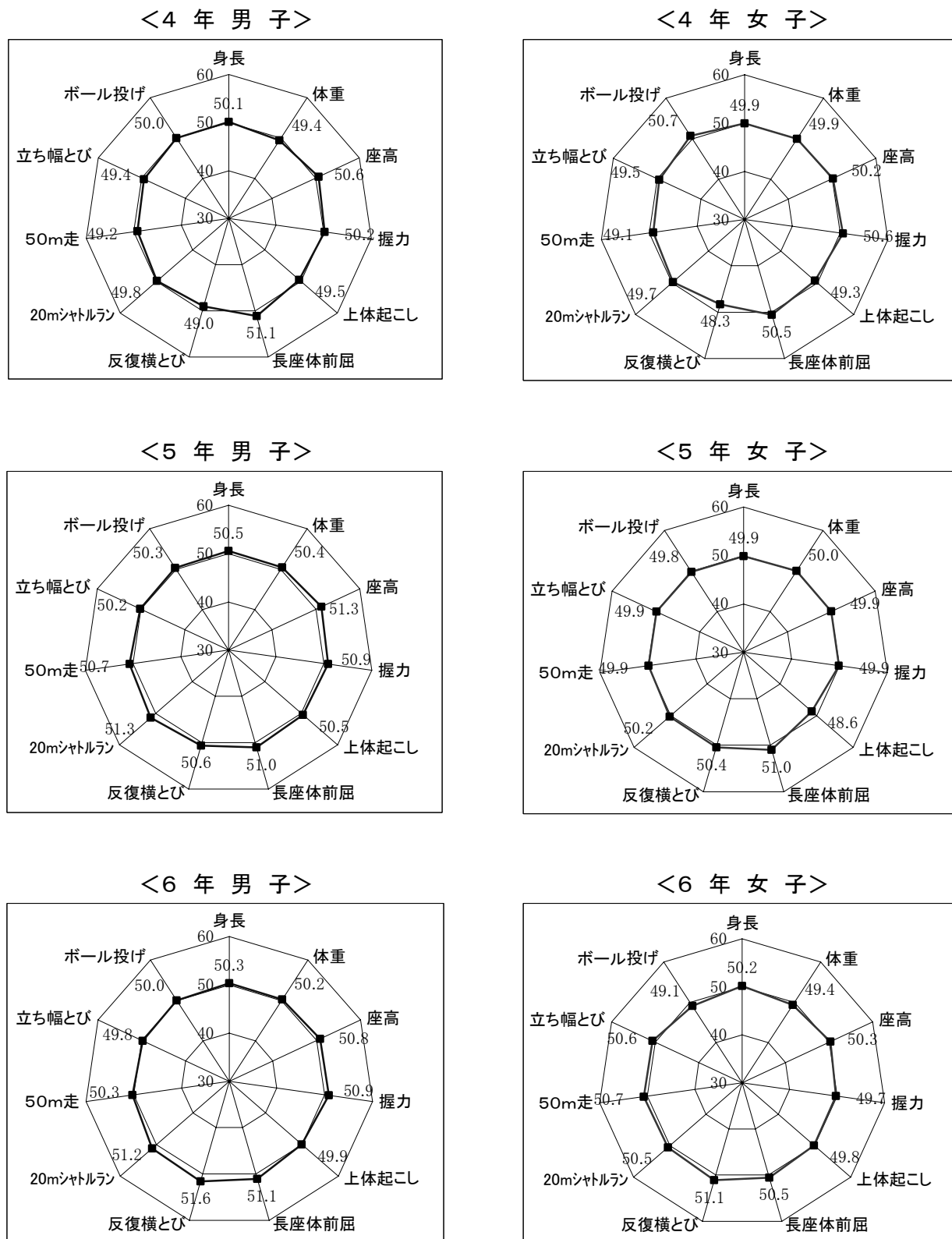
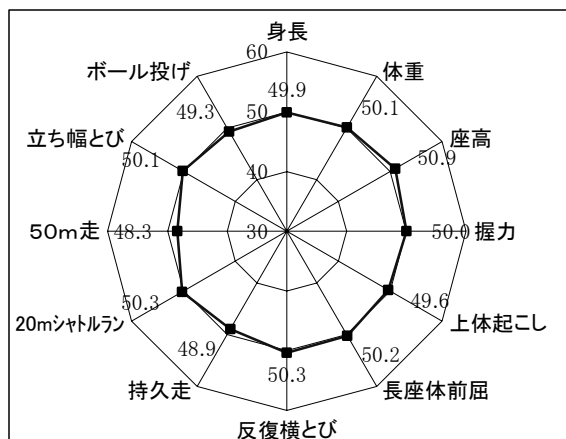
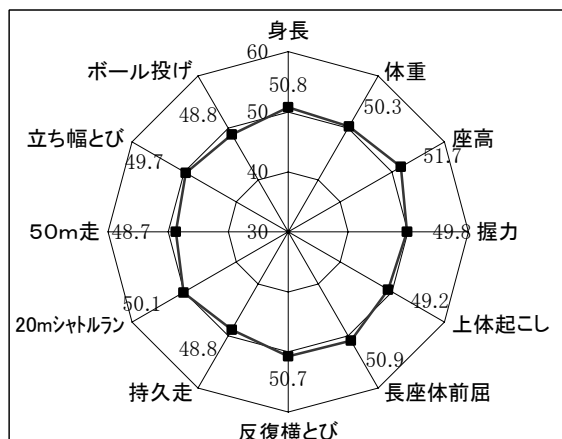

<2年男子>

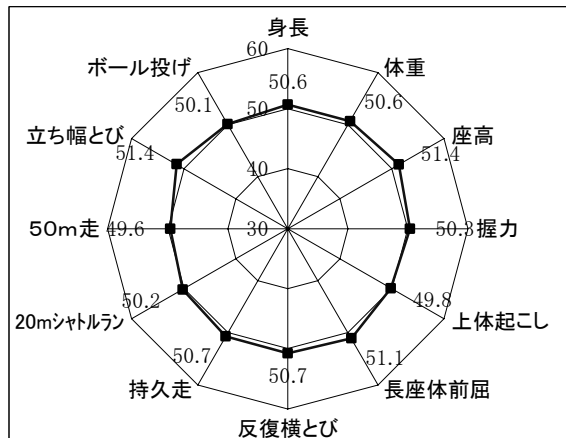

<2年女子>

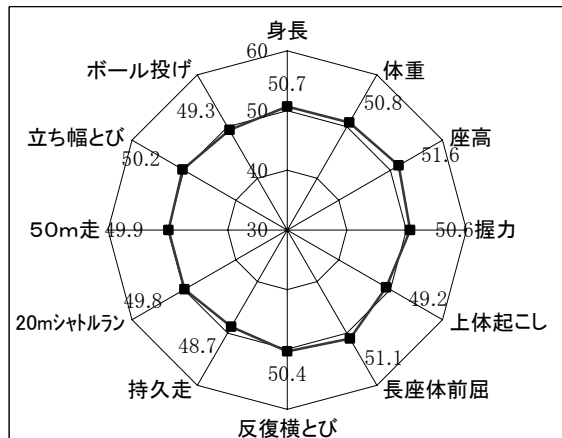

<3年男子>

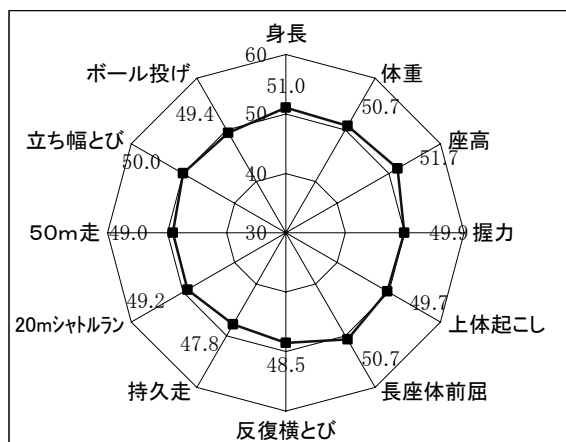

<3年女子>



図-18 【高等学校(全日制)生徒の体力・運動能力プロフィール】

<1年男子>



<1年女子>

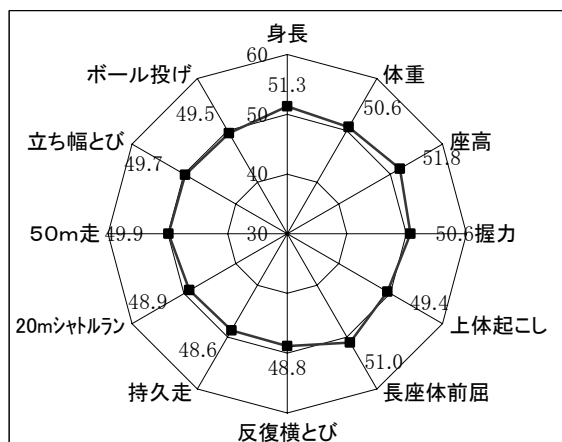
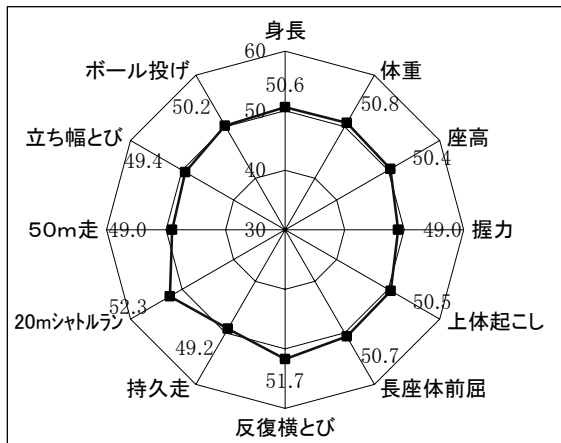
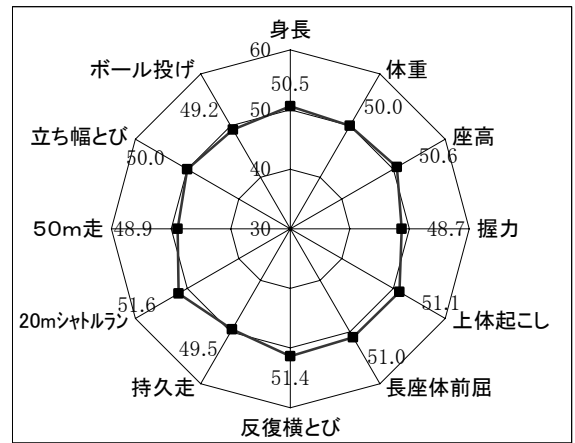

<2年男子>

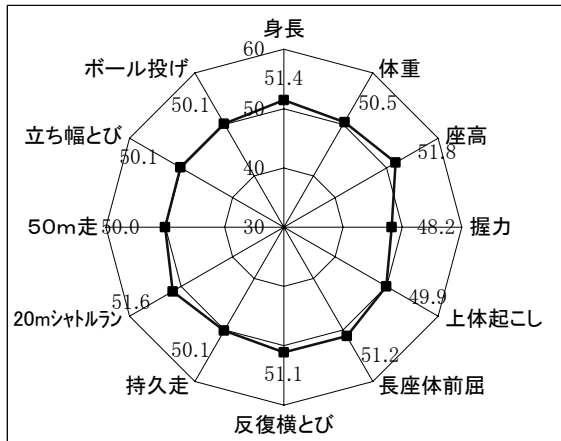

<2年女子>

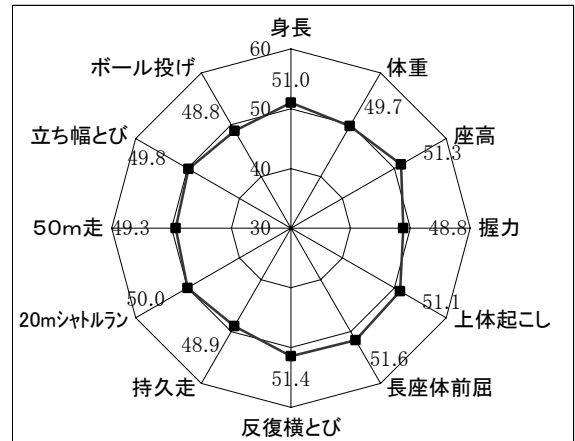

<3年男子>

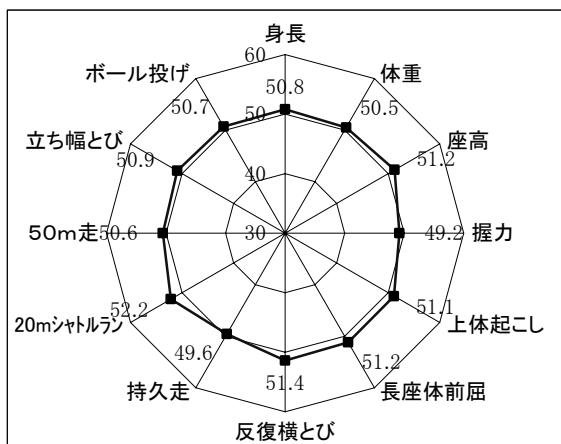

<3年女子>

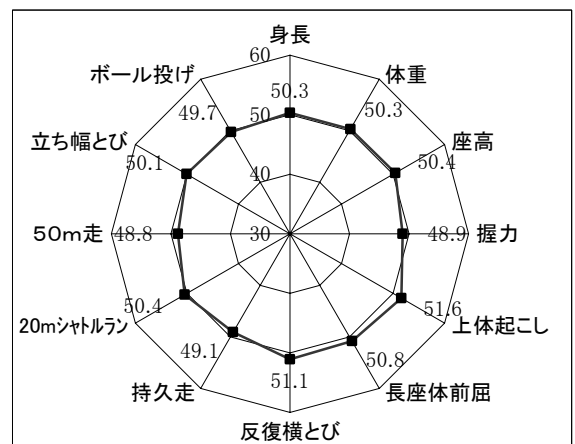

※高等学校(定時制)については、Tスコアを算出しない。

## 6 本県の児童生徒の体力・運動能力の変化(昭和40年度～平成21年度)

※小学校4年生の握力と反復横とびは平成10年から、50m走とボール投げは昭和59年からの実施である。

図-19 【 握力 】

小学校

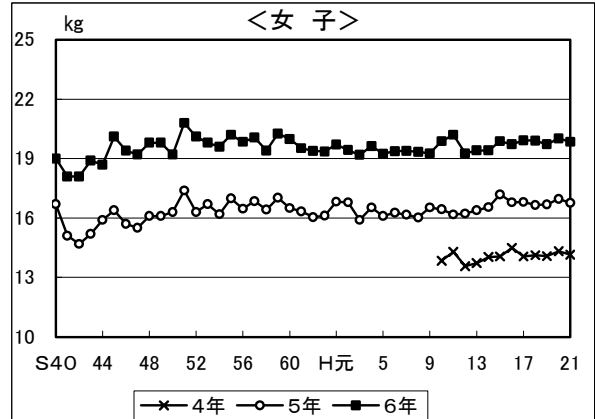
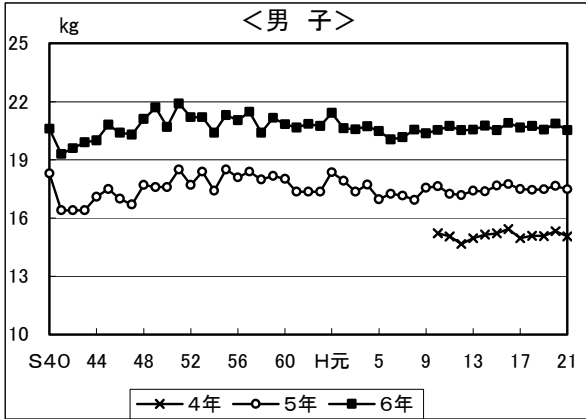

中学校

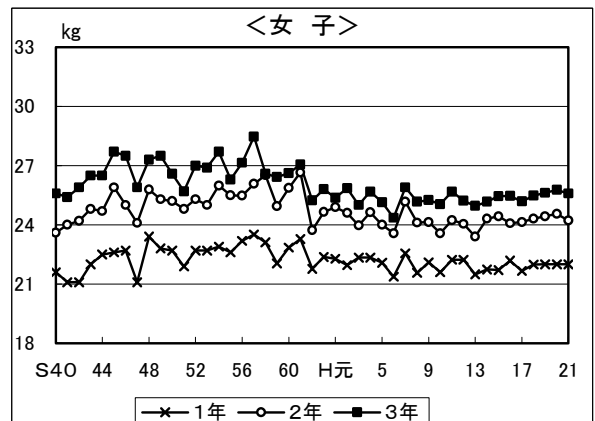
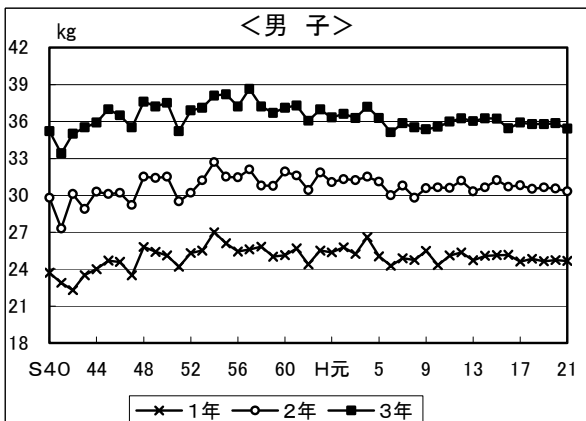

高等学校(全日制)



図-20 【 反復横とび 】

小学校

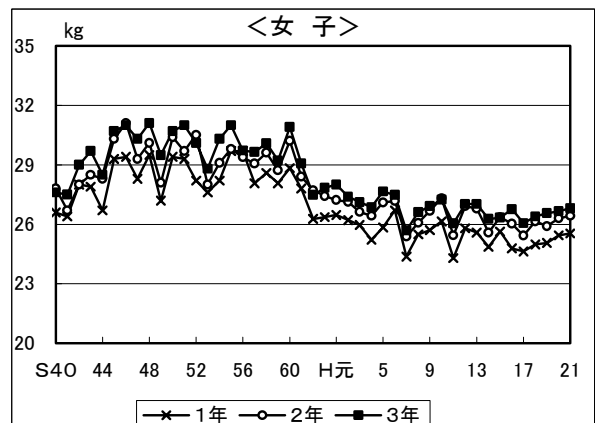
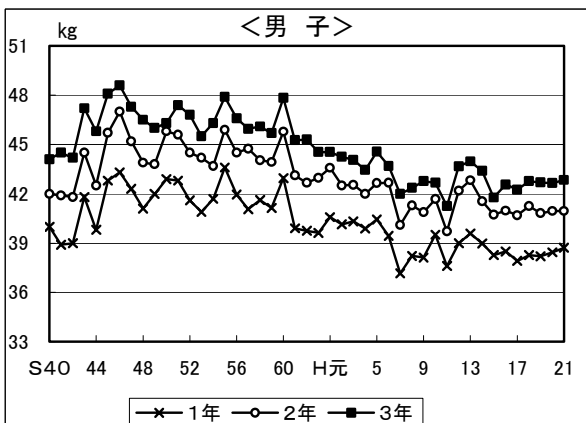
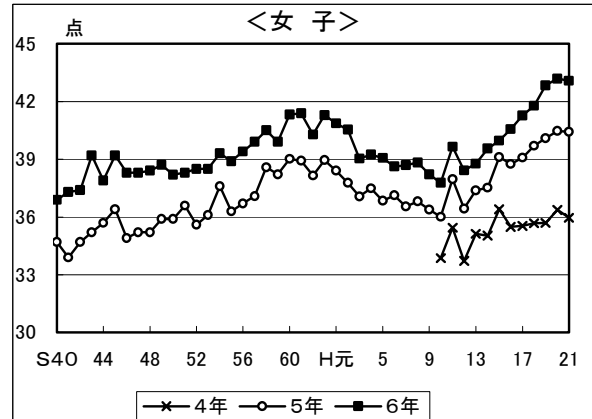
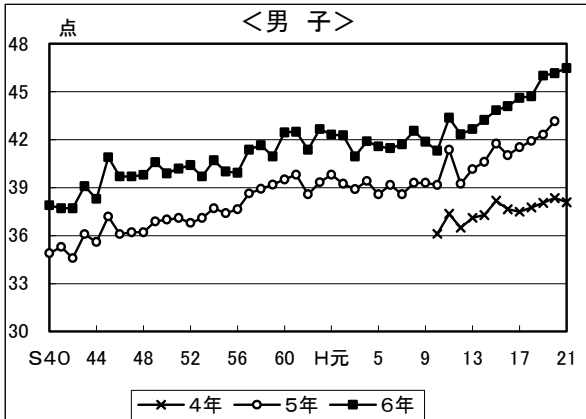

(注) 中・高等学校は平成10年から反復幅が変わったため小学校だけの变化をのせた。

図-21 【 持久走 】

中学校

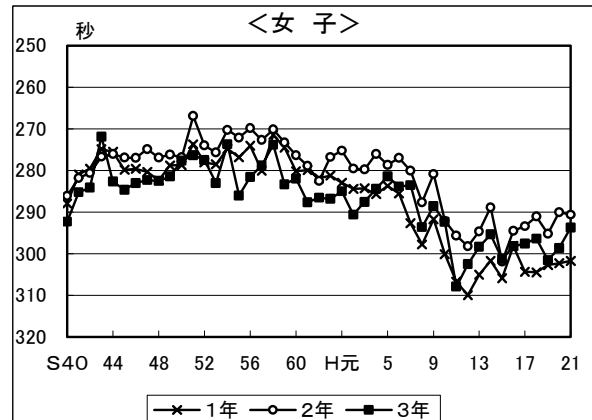
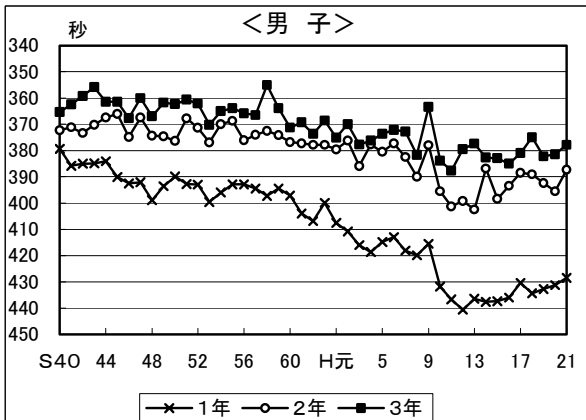

高等学校(全日制)



図-22 【 50m走 】

小学校



中学校

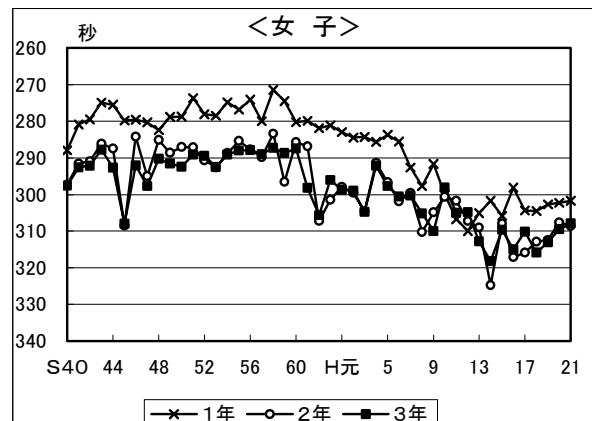
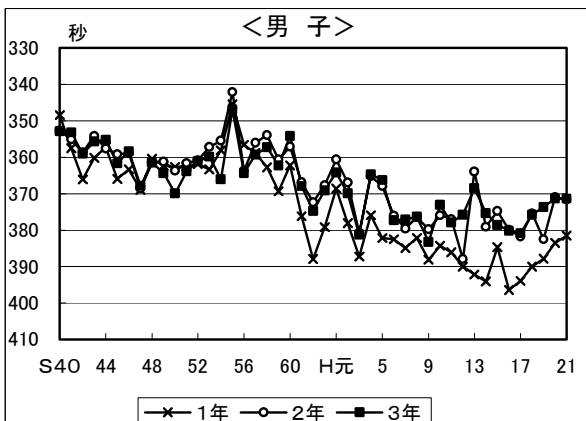
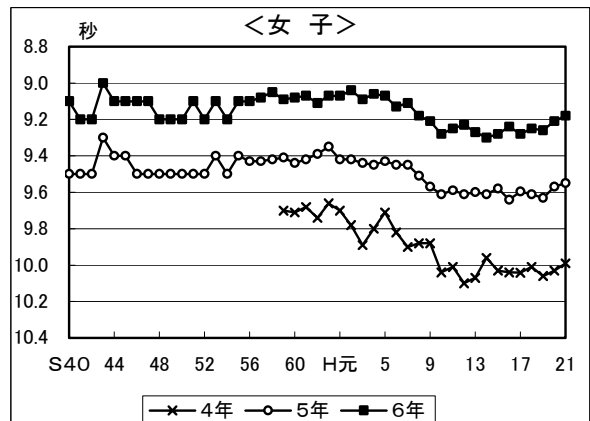
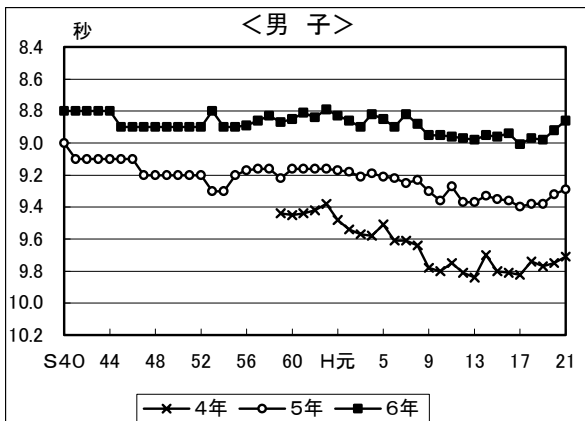
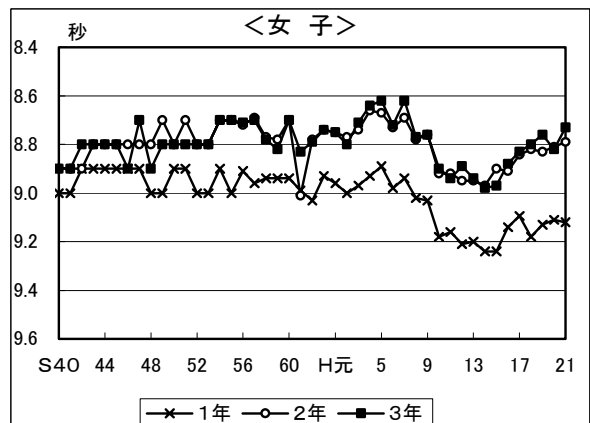
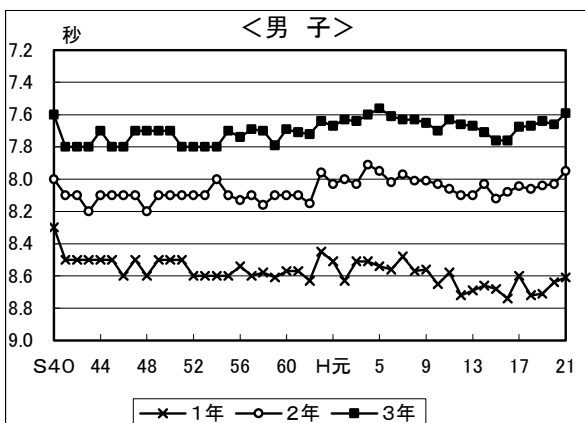

高等学校(全日制)



図-23 【 ボール投げ 】

小学校



中学校

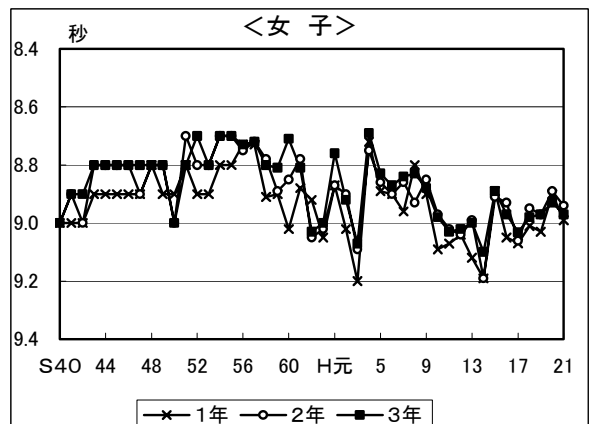
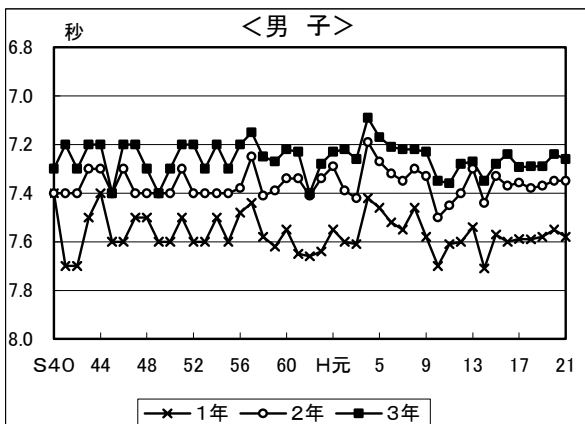
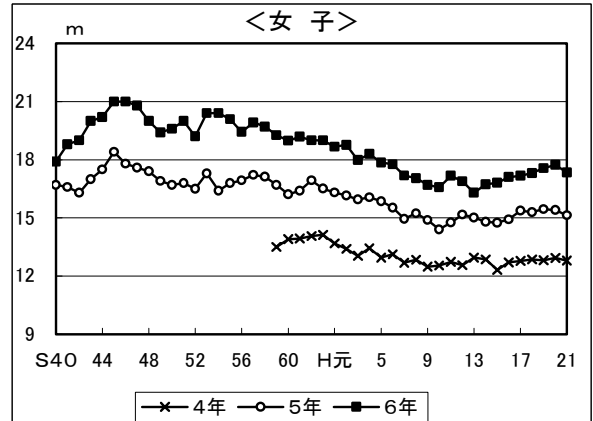
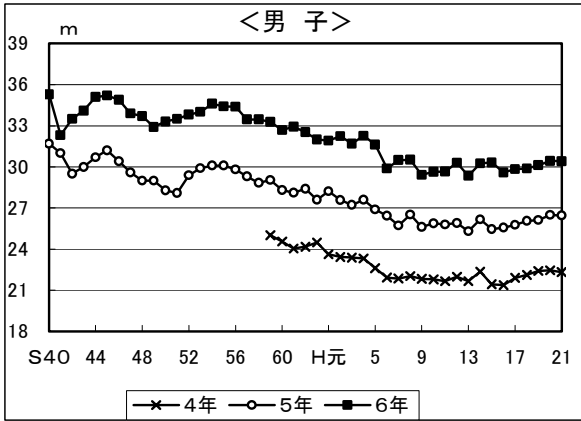
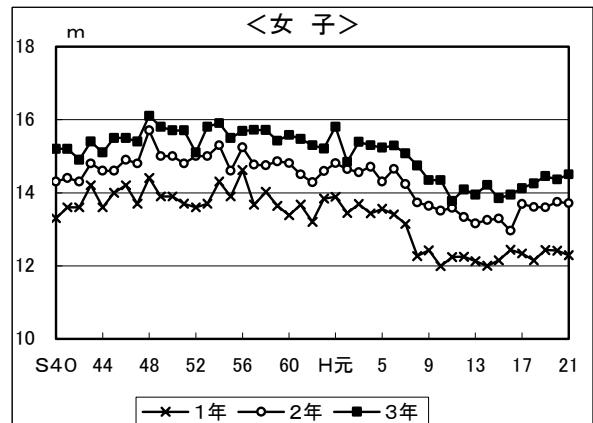
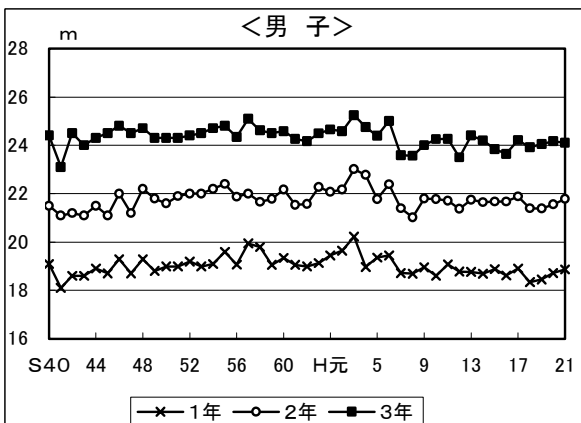

高等学校(全日制)

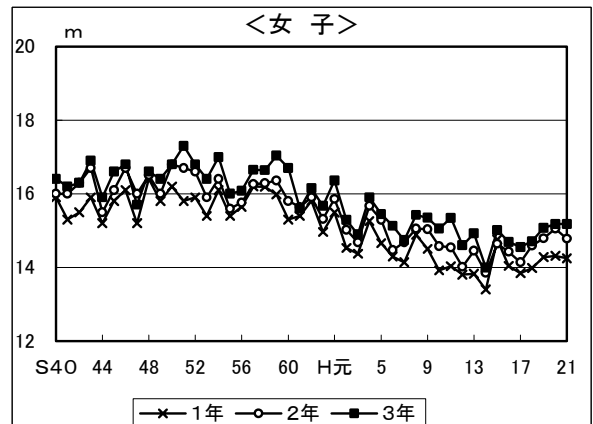
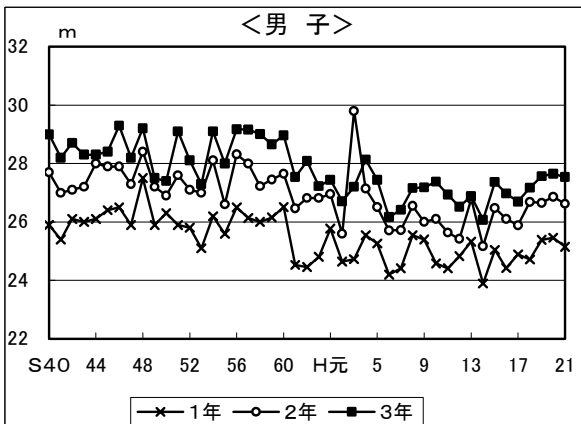

(注) 小学校はソフトボール投げであり、中学校以上はハンドボール投げである。





表-23 【小学4年 女子】

	市町	石川県	加賀市	小松市	能美市	川北町	白山市	野々市町	金沢市	津幡町	内灘町	小浜市	宝達志水町	羽咋市	志賀町	中能登町	七尾市	穴水町	能登町	輪島市	珠洲市
身長	標本数	5345	318	532	276	43	573	212	1982	230	136	172	80	102	95	79	238	27	78	106	66
	平均値	133.90	133.89	133.73	133.49	133.76	134.52	134.02	133.68	133.41	134.25	134.23	134.72	134.32	133.51	133.44	134.45	134.04	134.14	134.33	134.29
	標準偏差	6.10	6.47	6.18	6.01	6.25	5.95	5.79	6.19	6.12	5.72	6.02	5.38	6.07	6.33	6.31	6.03	5.16	6.12	5.10	5.87
体重	標本数	5333	318	532	276	43	573	212	1980	230	136	172	80	102	95	79	238	27	78	106	66
	平均値	30.10	30.25	29.81	29.25	29.32	30.38	30.25	29.76	30.29	31.03	31.64	30.82	31.46	29.53	31.21	31.15	29.96	31.19	32.39	29.90
	標準偏差	5.65	6.24	5.66	5.29	4.30	5.93	5.32	5.68	5.61	7.23	7.68	5.14	7.15	6.06	5.77	5.48	4.34	5.75	6.84	5.02
座高	標本数	5338	318	531	276	43	573	212	1982	230	136	172	80	102	95	79	238	27	78	103	66
	平均値	73.03	72.80	72.77	72.64	73.34	73.18	73.08	72.87	72.97	72.73	73.44	73.58	73.67	73.10	73.11	73.66	74.01	73.36	73.62	73.10
	標準偏差	3.34	3.56	3.41	3.24	3.29	3.28	3.15	3.59	3.37	3.07	5.05	3.26	3.23	3.66	3.39	3.16	2.55	3.20	3.18	3.21
握力	標本数	5316	318	530	277	43	568	211	1971	230	133	172	80	102	95	79	236	26	78	104	66
	平均値	14.15	14.43	14.25	13.58	14.21	14.10	14.82	13.93	13.49	13.92	13.33	14.66	16.19	16.01	13.85	14.56	14.69	15.40	14.94	14.53
	標準偏差	3.21	3.16	3.36	3.37	2.76	3.25	2.82	2.99	2.99	3.27	2.98	2.81	5.38	3.77	2.79	3.51	2.64	3.69	2.99	3.00
上体起こし	標本数	5267	314	527	274	43	563	206	1949	230	134	172	79	101	95	78	231	26	77	105	63
	平均値	16.06	16.24	15.71	15.51	14.53	16.44	16.87	15.55	17.80	17.00	15.87	16.63	15.01	17.56	16.23	16.94	16.85	17.23	16.00	17.27
	標準偏差	4.94	5.70	4.98	4.92	4.87	4.76	5.23	4.77	4.55	4.46	4.49	4.48	5.05	4.76	4.28	5.24	4.15	4.36	5.92	5.40
長座体前屈	標本数	5305	317	532	277	43	571	207	1963	230	133	172	80	102	95	79	233	26	78	106	66
	平均値	34.24	33.88	32.94	35.71	32.07	32.66	35.43	34.89	32.66	33.47	36.15	33.60	35.13	34.69	33.78	34.97	34.69	33.90	34.11	34.30
	標準偏差	7.44	6.76	7.17	7.67	6.57	7.43	9.51	7.59	7.10	8.21	7.77	6.62	7.07	6.28	6.69	7.38	5.73	7.75	6.15	6.05
反復横とび	標本数	5281	313	531	276	43	567	208	1950	228	134	171	80	102	95	78	233	26	77	106	64
	平均値	35.97	35.27	35.36	35.44	36.91	35.40	37.94	35.09	37.46	35.69	36.81	38.50	35.54	40.48	35.33	38.67	35.27	40.04	35.88	41.67
	標準偏差	6.93	6.38	6.42	6.08	5.78	7.06	7.05	7.01	7.74	6.58	6.35	6.30	7.07	5.24	5.75	6.88	4.63	4.84	8.07	5.95
持久走	標本数	-	-	-	-	-	-	-	-	-	-	-	-	-	-	-	-	-	-	-	-
	平均値	-	-	-	-	-	-	-	-	-	-	-	-	-	-	-	-	-	-	-	-
	標準偏差	-	-	-	-	-	-	-	-	-	-	-	-	-	-	-	-	-	-	-	-
20mｼﾞﾔﾄﾘﾝｸﾞ	標本数	5276	315	532	273	43	564	202	1953	228	135	171	79	102	95	79	234	26	77	104	65
	平均値	32.90	34.09	32.12	34.25	34.53	30.76	29.11	31.07	36.27	35.99	36.42	33.73	35.13	42.31	34.70	39.18	34.73	36.14	30.82	41.63
	標準偏差	14.53	15.43	13.77	14.96	13.68	13.72	12.49	13.43	15.42	14.57	15.67	16.77	12.45	15.65	14.51	17.78	15.56	13.75	16.40	14.63
50m走	標本数	5275	316	532	275	42	562	211	1964	229	135	171	80	102	95	79	236	26	78	106	65
	平均値	9.99	9.88	10.08	9.94	9.99	10.03	9.84	10.05	9.85	10.28	10.08	9.90	10.09	9.77	9.99	10.10	10.44	10.07	10.29	9.68
	標準偏差	0.79	0.75	0.94	0.91	0.69	0.88	0.82	0.88	0.89	0.91	0.91	0.76	0.87	0.75	0.73	0.83	0.94	0.96	1.34	0.57
立ち幅とび	標本数	5295	314	532	275	43	567	208	1959	229	135	171	80	102	95	79	235	26	78	106	65
	平均値	137.91	134.43	136.05	138.57	139.72	136.69	141.14	136.26	138.90	142.64	134.33	145.41	145.00	148.62	139.18	141.04	139.46	146.08	136.60	148.88
	標準偏差	18.00	18.73	19.06	18.28	16.57	17.78	16.79	17.60	18.65	16.05	19.28	16.68	19.00	15.49	16.49	18.77	18.59	13.15	19.90	15.80
ボール投げ	標本数	5285	315	531	273	43	568	209	1956	230	131	171	80	102	95	79	233	26	76	105	66
	平均値	12.79	13.40	12.34	13.53	13.09	12.14	12.35	12.66	12.14	11.53	12.69	14.28	14.68	13.95	11.77	13.68	12.12	14.96	13.66	15.67
	標準偏差	4.35	4.59	4.07	4.34	4.37	4.19	3.80	4.34	3.85	3.68	4.06	4.72	5.50	4.31	3.87	4.76	3.14	4.39	5.69	4.84

表-24 【小学5年 男子】

	市	町	石川県	加賀市	小松市	能美市	川北町	白山市	野々市町	金沢市	津幡町	内灘町	小浜市	宝達志水町	羽咋市	志賀町	中能登町	七尾市	六水町	能登町	輪島市	珠洲市
身長	標本数		5806	375	612	299	46	644	243	2084	231	164	196	71	115	91	88	270	35	67	103	75
	平均値		139.27	139.01	138.70	139.69	137.63	139.37	139.36	139.23	139.50	138.73	139.81	139.87	139.48	141.09	139.00	138.91	139.86	140.99	140.29	140.02
	標準偏差		6.19	6.21	6.09	6.28	5.21	6.33	5.74	6.34	5.93	6.33	5.56	5.66	6.41	6.19	6.26	6.19	6.97	6.41	6.23	6.42
体重	標本数		5784	375	612	299	46	644	243	2085	232	164	196	71	115	91	88	270	35	67	103	75
	平均値		34.22	34.77	33.70	34.24	33.08	34.36	34.80	33.88	34.64	33.55	35.26	35.04	35.23	38.98	35.89	34.40	37.11	37.70	36.38	36.36
	標準偏差		7.10	8.66	7.40	7.96	7.63	7.40	7.69	6.96	7.03	7.19	7.12	6.49	8.61	9.96	8.81	7.42	10.22	8.74	9.07	9.58
座高	標本数		5795	375	612	299	46	642	243	2079	232	164	195	71	115	91	88	270	35	67	103	75
	平均値		75.31	75.27	75.01	75.52	73.80	75.17	75.14	75.16	75.13	75.39	75.68	75.61	75.34	76.74	75.49	75.55	76.35	76.18	76.13	75.55
	標準偏差		3.35	3.76	3.19	3.40	2.96	3.38	3.20	3.58	5.38	5.22	3.02	3.22	3.30	3.36	3.44	3.55	3.65	3.17	3.81	3.59
握力	標本数		5783	371	610	297	46	640	238	2082	232	162	196	71	115	91	88	269	34	66	103	75
	平均値		17.48	17.63	17.82	17.38	17.46	16.95	17.44	17.32	17.10	17.28	16.81	17.92	17.90	20.32	17.23	17.90	17.97	19.50	18.74	18.39
	標準偏差		3.90	3.81	3.93	4.06	3.34	3.81	3.56	3.91	3.19	3.81	3.49	3.69	3.92	5.00	3.10	4.06	5.78	4.59	3.77	4.81
上体起こし	標本数		5736	366	604	293	46	638	233	2061	232	161	196	71	114	91	87	267	34	66	101	75
	平均値		19.62	18.92	19.28	20.35	18.54	20.12	20.56	19.42	19.57	19.47	20.05	19.08	20.19	19.53	19.41	19.59	19.62	19.06	20.50	20.49
	標準偏差		5.69	5.70	5.90	6.29	5.46	6.19	6.01	5.28	5.25	5.39	5.63	6.27	6.18	6.09	5.50	6.05	6.03	5.58	6.06	4.22
長座体前屈	標本数		5767	372	605	298	46	640	236	2072	231	162	196	71	114	91	88	267	34	67	103	75
	平均値		33.24	32.35	32.43	34.16	34.33	32.00	31.53	33.78	35.15	35.12	34.09	32.34	34.01	32.19	32.30	32.36	32.79	33.84	33.85	32.99
	標準偏差		7.73	7.76	7.73	8.32	8.21	7.37	7.18	7.65	9.64	7.14	8.87	5.82	6.43	7.21	7.10	7.23	7.60	7.10	7.95	5.93
反復横とび	標本数		5741	365	604	295	46	637	235	2066	232	164	193	71	113	91	88	263	34	67	103	75
	平均値		42.85	41.78	41.62	43.10	45.46	43.71	43.62	42.39	41.51	43.93	44.75	44.51	43.09	43.70	43.36	44.95	40.29	43.91	41.93	45.15
	標準偏差		7.52	8.42	7.09	6.88	6.40	7.57	7.61	7.84	8.00	6.98	7.12	6.99	5.97	6.51	6.11	6.54	6.10	6.78	7.34	5.65
持久走	標本数		-	-	-	-	-	-	-	-	-	-	-	-	-	-	-	-	-	-	-	-
	平均値		-	-	-	-	-	-	-	-	-	-	-	-	-	-	-	-	-	-	-	-
	標準偏差		-	-	-	-	-	-	-	-	-	-	-	-	-	-	-	-	-	-	-	-
20mシャトルラン	標本数		5738	367	604	296	46	636	238	2064	230	162	189	71	113	91	88	266	34	66	103	75
	平均値		54.60	51.55	55.23	56.19	57.87	55.73	55.35	54.35	55.58	61.90	57.75	55.79	54.63	48.26	53.19	52.56	44.91	52.32	48.65	56.24
	標準偏差		21.66	23.18	21.66	22.94	21.09	20.00	21.64	21.80	20.42	23.42	21.83	22.18	21.45	17.87	23.16	21.48	18.51	20.92	20.95	19.01
50m走	標本数		5737	369	605	298	46	639	242	2064	230	163	194	70	113	91	87	266	34	66	103	75
	平均値		9.29	9.55	9.34	9.25	9.41	9.21	9.12	9.28	9.27	9.24	9.29	9.27	9.45	9.56	9.29	9.41	9.95	9.52	9.46	9.29
	標準偏差		0.87	1.08	0.90	0.93	0.69	0.84	0.85	0.93	1.10	0.78	0.89	0.94	0.87	1.16	0.94	1.07	1.04	0.75	1.02	0.81
立ち幅とび	標本数		5751	370	606	299	46	639	234	2063	232	164	196	71	114	91	88	262	34	67	103	75
	平均値		154.90	149.12	154.23	153.25	148.24	154.87	159.24	154.21	158.72	162.05	153.96	160.41	156.10	156.85	159.59	157.37	155.71	155.43	152.44	154.31
	標準偏差		19.88	22.48	18.93	20.60	17.85	19.88	18.63	19.83	19.63	15.54	21.82	20.58	19.29	17.87	19.93	20.73	20.43	16.06	22.19	22.04
ボール投げ	標本数		5761	371	604	297	46	639	234	2070	230	164	196	71	115	90	88	267	34	67	103	75
	平均値		26.46	25.60	26.47	27.33	23.67	26.01	25.23	26.25	24.46	25.70	26.87	26.96	28.64	30.38	27.48	27.54	28.44	29.45	28.17	29.99
	標準偏差		8.50	8.24	8.63	8.69	4.91	8.56	8.62	8.34	7.51	8.03	9.17	7.50	8.97	8.97	8.69	8.62	9.00	9.04	8.70	7.49

表-25 【小学5年 女子】

	市町	石川県	加賀市	小松市	能美市	川北町	白山市	野々市町	金沢市	津幡町	内灘町	かほく市	宝達志水町	羽咋市	志賀町	中能登町	七尾市	穴水町	能登町	輪島市	珠洲市	
身 長	標本数	5439	336	575	240	34	542	228	2036	230	150	210	81	102	86	87	249	30	64	101	59	
	平均値	140.61	140.35	140.38	140.26	140.01	140.20	141.00	140.49	140.47	140.33	140.27	140.62	141.36	141.27	141.60	141.55	141.08	141.05	141.97	143.61	
	標準偏差	6.84	7.19	6.71	6.84	5.64	6.90	6.88	6.82	6.38	6.67	6.40	6.56	7.65	7.19	5.96	6.90	9.21	7.19	7.30	6.77	
	標本数	5422	337	575	240	34	541	228	2031	230	150	210	81	102	86	87	249	30	64	101	59	
	平均値	34.26	34.17	33.60	33.85	33.90	33.77	34.89	33.80	34.61	35.72	34.70	34.55	36.41	36.45	35.73	36.02	37.23	34.96	37.45	38.52	
	標準偏差	6.87	7.00	6.37	7.03	5.40	7.03	7.22	6.64	6.63	9.13	7.08	6.66	8.90	9.05	6.18	8.80	8.42	5.48	9.99	8.52	
格 座 高	標本数	5429	337	575	240	34	542	228	2029	229	149	210	81	102	86	87	249	30	64	101	59	
	平均値	76.15	75.93	75.89	76.02	76.41	75.89	76.18	76.02	76.22	75.61	76.18	76.06	77.00	76.82	76.82	76.88	77.33	76.57	77.18	77.85	
	標準偏差	3.81	3.91	3.57	3.69	3.39	3.64	3.87	4.01	3.73	4.17	3.89	3.57	4.66	4.27	3.40	4.34	4.64	3.26	4.04	3.90	
	標本数	5416	334	574	239	34	541	226	2027	230	147	209	80	102	86	87	248	30	63	101	59	
	平均値	16.76	16.96	17.01	16.54	16.41	16.35	17.02	16.46	17.08	17.08	16.04	15.82	17.45	17.07	19.64	16.77	17.60	17.23	17.13	18.72	18.24
	標準偏差	3.80	3.58	3.75	4.31	3.48	3.67	3.57	3.68	3.69	3.79	3.76	3.58	3.58	3.62	4.44	3.35	4.20	4.06	4.20	4.20	3.37
上 体 起 こ し	標本数	5372	333	564	239	34	534	224	2014	229	140	209	79	101	86	87	245	30	64	101	59	
	平均値	17.70	17.53	17.83	18.21	16.35	18.22	17.92	17.21	18.44	16.80	19.00	18.25	18.12	18.09	17.95	18.38	17.70	17.39	17.36	17.39	
	標準偏差	4.95	5.46	5.07	4.87	4.51	5.05	5.14	4.84	5.06	5.30	4.62	4.59	3.61	4.59	4.09	5.02	3.95	5.22	4.85	4.74	
	標本数	5408	334	571	240	34	539	224	2026	230	147	210	80	102	86	87	246	30	64	101	59	
	平均値	37.01	35.57	36.47	37.79	40.94	35.74	35.68	37.52	37.09	38.16	37.50	37.65	38.51	36.36	36.07	37.62	34.23	37.66	36.79	38.07	
	標準偏差	7.70	7.58	7.61	7.69	5.49	7.12	6.87	7.77	9.20	7.66	8.43	7.66	6.74	6.54	8.41	7.92	7.76	7.13	8.23	7.00	
反 復 横 と び	標本数	5382	331	564	238	34	536	224	2020	230	146	210	79	102	86	87	245	30	64	101	59	
	平均値	40.43	39.95	39.93	40.91	42.12	40.91	40.86	39.77	39.27	40.84	43.11	40.65	41.61	41.64	41.31	42.46	37.07	41.19	40.18	42.27	
	標準偏差	6.80	6.72	6.08	7.08	6.03	6.62	7.19	6.93	8.94	7.03	6.73	5.43	5.14	6.21	5.78	6.73	5.99	6.39	6.45	5.23	
	標本数	-	-	-	-	-	-	-	-	-	-	-	-	-	-	-	-	-	-	-	-	-
	平均値	-	-	-	-	-	-	-	-	-	-	-	-	-	-	-	-	-	-	-	-	-
	標準偏差	-	-	-	-	-	-	-	-	-	-	-	-	-	-	-	-	-	-	-	-	-
20mシャトルラン	標本数	5367	332	570	240	34	534	224	2001	228	143	209	79	102	86	87	245	30	63	101	59	
	平均値	41.95	41.25	40.66	44.43	46.41	41.85	41.91	40.53	46.89	45.31	48.57	42.95	45.56	42.63	40.48	40.76	34.93	43.51	40.08	48.14	
	標準偏差	16.22	16.76	14.95	17.39	15.35	15.74	17.00	15.75	16.96	16.38	18.29	14.55	17.26	14.17	17.25	16.19	14.54	16.23	14.99	15.04	
	標本数	5380	333	573	239	34	539	228	2014	228	148	210	79	102	86	87	244	30	63	101	59	
	平均値	9.55	9.58	9.58	9.30	9.62	9.60	9.61	9.58	9.37	9.68	9.42	9.57	9.72	9.62	9.50	9.58	10.39	9.72	9.65	9.56	
	標準偏差	0.75	0.72	0.73	0.77	0.66	0.80	1.04	0.83	0.73	0.72	0.79	0.81	0.81	0.82	0.77	0.98	0.70	0.66	0.81	0.73	
立 ち 幅 と び	標本数	5379	334	564	239	34	534	224	2016	230	145	210	79	102	86	87	245	30	63	101	59	
	平均値	147.34	143.36	147.81	146.97	144.50	147.79	150.31	145.66	150.03	147.46	146.54	153.85	148.53	153.94	152.24	151.36	145.43	153.62	145.88	149.29	
	標準偏差	18.47	20.09	18.19	19.67	19.09	18.63	17.77	18.29	20.14	19.64	16.87	17.79	17.52	18.28	19.66	19.54	14.26	14.64	18.24	15.10	
	標本数	5398	334	569	239	34	538	223	2020	230	149	210	80	102	86	86	247	30	63	101	59	
	平均値	15.14	15.55	15.10	16.20	13.68	14.83	14.29	14.78	15.05	14.26	15.66	15.31	17.24	17.45	15.73	15.35	12.97	16.57	17.17	16.54	
	標準偏差	5.08	4.94	5.08	5.52	3.60	4.95	5.01	5.05	4.90	5.08	4.94	4.65	5.37	5.57	4.90	5.31	4.09	4.93	5.64	4.25	

表-26 【小学6年 男子】

	市町	石川県	加賀市	小松市	能美市	川北町	白山市	野々市町	金沢市	津幡町	内灘町	小浜市	宝達志水町	羽咋市	志賀町	中能登町	七尾市	六水町	能登町	輪島市	珠洲市
身長	標本数	5514	335	561	267	26	516	247	2034	257	153	213	66	99	90	87	289	38	68	108	60
	平均値	145.41	145.27	144.91	145.07	143.13	145.52	145.09	145.40	144.73	144.94	145.42	146.11	146.17	146.54	146.68	145.95	147.63	146.07	146.12	146.77
	標準偏差	7.09	7.09	6.66	6.75	8.58	7.34	7.09	7.08	7.48	6.29	7.67	6.49	6.75	6.08	7.92	7.62	7.26	7.04	6.20	6.46
体重	標本数	5503	335	561	267	26	516	247	2034	256	153	213	66	99	90	87	289	38	68	108	60
	平均値	38.27	38.75	37.60	37.39	38.46	38.59	38.02	37.92	38.44	38.41	39.05	38.59	39.91	39.94	41.47	39.13	40.16	38.62	40.69	39.17
	標準偏差	8.12	8.56	8.35	7.58	10.82	8.43	7.40	7.80	8.96	8.98	10.26	7.62	8.36	8.47	10.67	8.49	9.91	7.53	9.26	6.95
座高	標本数	5510	335	561	267	26	515	247	2034	255	153	213	66	99	90	87	289	38	68	108	60
	平均値	77.96	77.91	77.63	77.61	75.10	78.02	77.57	77.89	77.87	78.00	77.99	78.56	78.92	78.75	78.66	78.18	79.25	78.71	78.43	78.89
	標準偏差	3.79	3.66	3.58	3.70	4.70	3.89	3.88	3.95	3.91	3.39	4.40	3.45	3.59	3.20	4.13	3.87	3.40	3.67	3.52	3.59
握力	標本数	5476	328	561	266	26	510	244	2027	256	153	212	65	97	88	87	289	38	67	108	60
	平均値	20.52	20.52	20.85	19.64	20.19	19.85	20.28	20.44	20.34	20.06	19.56	21.54	21.42	22.84	21.55	21.21	22.32	22.15	22.14	22.20
	標準偏差	4.77	4.45	4.86	4.84	5.23	4.73	4.24	4.65	5.19	5.34	4.96	4.69	5.57	4.55	4.88	5.07	5.49	6.33	5.15	4.90
上体起こし	標本数	5441	328	557	265	26	507	243	2009	254	152	212	65	98	87	86	284	37	66	106	60
	平均値	21.56	20.98	21.46	21.97	20.50	21.68	22.65	21.43	21.33	24.23	21.39	21.12	21.36	21.45	21.07	21.00	23.03	22.14	21.34	21.88
	標準偏差	5.70	5.58	5.92	6.25	7.33	5.85	5.61	5.57	5.05	6.65	5.89	6.41	5.42	4.68	4.88	5.61	5.40	6.04	5.65	4.79
長座体前屈	標本数	5468	329	559	267	26	508	243	2021	257	148	213	65	97	88	87	289	38	66	108	60
	平均値	35.33	34.94	34.60	36.32	32.92	34.22	33.88	35.90	35.39	36.84	35.86	33.72	36.31	36.10	33.53	35.36	33.00	35.58	34.18	36.83
	標準偏差	7.82	7.35	7.76	8.86	7.10	7.03	7.74	8.04	8.05	7.80	8.52	7.92	6.26	7.04	7.40	7.58	8.68	8.17	7.09	6.05
反復横とび	標本数	5437	325	556	264	26	504	241	2013	255	153	213	65	98	88	86	289	37	66	106	60
	平均値	46.48	46.53	46.33	46.02	46.73	46.71	47.32	45.95	46.33	47.68	48.23	48.34	46.85	46.53	46.51	46.71	45.95	47.30	45.71	48.45
	標準偏差	7.27	6.62	6.94	7.54	5.81	7.86	8.02	7.55	7.32	6.71	7.00	6.42	7.00	8.62	6.10	7.37	7.23	7.28	7.35	5.97
持久走	標本数	-	-	-	-	-	-	-	-	-	-	-	-	-	-	-	-	-	-	-	-
	平均値	-	-	-	-	-	-	-	-	-	-	-	-	-	-	-	-	-	-	-	-
	標準偏差	-	-	-	-	-	-	-	-	-	-	-	-	-	-	-	-	-	-	-	-
20mシャトルラン	標本数	5411	324	552	264	26	508	233	2001	255	151	210	64	97	88	86	286	35	67	105	59
	平均値	64.53	65.86	64.30	63.80	67.08	62.38	63.32	63.99	61.87	74.73	67.12	65.98	64.91	60.48	66.20	68.04	62.11	74.18	57.44	66.47
	標準偏差	22.70	22.13	21.00	21.66	26.75	22.69	21.80	22.44	23.02	24.32	23.25	22.24	24.05	25.25	23.98	22.15	23.10	28.14	21.75	22.79
50m走	標本数	5406	326	556	263	26	509	243	2013	256	153	209	65	96	88	87	287	36	66	105	59
	平均値	8.86	8.96	8.88	8.90	8.84	8.84	8.68	8.90	8.91	8.60	9.04	9.06	9.01	9.05	8.96	8.95	9.15	8.78	9.21	8.90
	標準偏差	0.81	0.88	0.82	0.92	0.77	0.94	0.87	0.92	0.96	0.78	1.14	1.08	0.86	1.23	0.91	0.84	0.99	0.81	1.13	0.77
立ち幅とび	標本数	5441	325	557	266	26	508	239	2012	256	152	213	65	98	88	87	288	36	66	108	59
	平均値	166.38	164.10	166.10	165.39	165.85	164.47	170.72	165.19	165.17	171.53	165.14	170.46	168.10	167.69	172.76	169.55	175.67	173.62	164.74	165.64
	標準偏差	21.60	21.27	19.54	20.70	20.61	22.88	22.49	22.05	23.61	18.98	22.67	23.52	22.37	21.76	26.71	21.32	22.52	25.92	22.60	18.57
ボール投げ	標本数	5450	326	555	268	26	509	240	2014	254	152	212	65	97	88	87	288	35	67	108	59
	平均値	30.40	30.77	30.79	30.00	31.58	28.84	30.15	30.12	28.02	28.92	31.22	33.29	31.32	31.60	31.80	32.59	32.06	33.58	31.50	34.92
	標準偏差	9.71	8.79	9.15	9.61	8.07	9.51	9.66	9.71	9.70	8.53	10.50	9.54	10.60	9.93	10.28	10.25	9.41	10.47	9.56	9.65



表-28【中学1年 男子】

	市	町	石川県	加賀市	小松市	能美市	川北町	白山市	野々市町	金沢市	津幡町	内灘町	小浜市	宝達志水町	羽咋市	志賀町	中能登町	七尾市	穴水町	能登町	輪島市	珠洲市
身長	標本数	5477	344	603	287	27	586	212	1955	211	149	177	66	99	77	84	262	33	88	113	65	
	平均値	153.01	153.11	152.38	152.25	154.06	153.51	152.96	152.64	153.14	152.56	153.22	154.31	153.52	155.26	153.75	153.64	155.83	155.15	153.94	154.21	
	標準偏差	7.95	7.56	8.22	8.20	9.57	7.92	8.10	7.92	7.92	7.77	7.91	8.24	8.33	7.84	7.54	7.69	7.93	8.43	7.77	6.99	
体重	標本数	5460	344	603	287	27	584	211	1957	211	149	177	66	99	77	84	262	33	88	113	65	
	平均値	44.18	44.77	44.00	43.29	45.76	44.22	44.87	43.42	44.67	45.00	46.30	45.94	44.47	47.50	46.19	45.20	46.74	47.88	45.69	47.13	
	標準偏差	9.27	10.09	9.52	9.11	9.68	8.62	9.02	9.46	9.76	9.98	10.73	10.24	10.04	10.56	9.53	9.96	9.67	12.51	10.29	9.63	
座高	標本数	5460	344	603	286	27	580	211	1956	211	147	176	66	98	75	83	262	33	88	113	65	
	平均値	81.77	82.79	81.47	81.23	82.06	82.01	82.25	81.48	81.12	82.10	82.22	80.22	82.02	82.42	81.68	81.62	84.06	83.00	82.06	82.54	
	標準偏差	4.51	4.31	4.51	4.63	4.50	4.76	4.74	4.45	4.54	4.58	4.71	5.93	3.97	4.31	4.32	5.10	4.19	4.98	4.64	4.06	
握力	標本数	5470	342	602	286	26	583	212	1955	211	148	178	66	99	77	85	263	33	87	113	65	
	平均値	24.67	25.41	24.16	24.58	26.77	25.14	25.45	23.83	25.27	22.28	25.28	25.59	26.55	25.87	26.16	25.66	28.12	25.40	26.67	28.89	
	標準偏差	6.22	6.36	5.91	6.57	7.67	5.89	6.22	5.96	6.07	6.48	6.82	6.89	6.43	5.81	6.30	5.99	6.65	6.35	7.22	5.68	
上体起こし	標本数	5430	340	598	286	26	576	210	1947	208	148	174	66	99	77	85	261	33	83	111	65	
	平均値	23.74	23.09	24.56	24.77	25.15	23.57	25.04	23.63	23.44	21.95	24.09	22.33	25.04	23.49	23.51	22.69	24.42	23.01	22.23	26.74	
	標準偏差	5.75	6.14	5.86	5.88	4.72	5.52	7.07	5.67	5.40	6.20	5.73	5.05	5.15	5.27	5.90	5.19	6.66	5.80	5.70	3.71	
長座体前屈	標本数	5442	342	602	287	25	578	211	1955	210	148	173	66	99	77	83	259	33	85	111	64	
	平均値	39.53	39.41	40.04	39.24	43.16	39.90	40.99	39.85	38.80	36.11	40.12	39.44	42.01	40.73	36.77	39.41	36.70	35.18	36.97	39.34	
	標準偏差	9.09	8.94	9.10	8.55	6.16	9.60	9.72	9.25	8.49	8.68	9.37	11.36	9.55	7.20	10.17	8.35	10.47	8.67	8.16	8.47	
反復横とび	標本数	5425	342	600	286	25	574	209	1947	209	147	175	66	99	77	85	261	33	87	111	65	
	平均値	48.58	48.21	48.66	48.51	43.08	49.25	49.13	48.00	49.37	46.95	48.13	47.73	50.24	50.83	49.21	49.31	47.24	48.69	47.03	50.34	
	標準偏差	6.86	7.79	6.78	5.90	5.76	7.09	7.43	7.36	5.70	7.84	7.50	6.79	6.65	5.38	7.00	5.99	7.09	6.97	6.19	6.35	
持久走	標本数	2194	-	95	23	-	125	110	986	76	30	108	65	-	77	62	259	32	62	33	65	
	平均値	428.44	-	410.64	410.78	-	435.67	423.71	430.89	420.00	437.20	453.56	435.11	-	447.01	437.45	424.80	406.44	460.68	427.67	425.02	
	標準偏差	65.88	-	64.67	42.72	-	63.53	78.84	71.43	56.74	60.74	85.52	76.06	-	84.69	80.22	66.22	43.86	120.19	51.71	60.92	
20mシャトルラン	標本数	3993	337	504	282	26	498	98	1376	208	146	172	33	99	54	20	-	-	23	78	-	
	平均値	70.77	67.32	72.51	73.14	66.12	75.20	67.98	70.05	68.39	69.34	68.91	71.94	74.55	64.83	77.80	-	-	80.48	59.88	-	
	標準偏差	21.93	23.07	22.18	21.73	20.08	20.58	18.57	21.87	21.24	21.27	22.86	23.30	21.64	21.51	22.06	-	-	15.71	21.77	-	
50m走	標本数	5410	338	601	286	26	577	209	1947	207	146	178	66	98	77	84	263	33	87	112	65	
	平均値	8.61	8.67	8.58	8.55	8.40	8.77	8.54	8.67	8.57	8.34	8.55	8.93	8.59	8.50	8.75	8.66	8.18	8.79	8.78	8.50	
	標準偏差	0.81	0.92	0.91	0.77	0.65	0.95	0.89	0.89	0.77	0.80	0.97	1.14	0.82	0.75	1.39	1.14	0.63	1.41	0.79	0.74	
立ち幅とび	標本数	5430	342	598	278	26	578	210	1952	207	149	178	66	99	76	82	263	33	87	111	65	
	平均値	180.96	180.54	178.45	178.23	173.23	183.60	178.68	181.16	177.96	179.50	180.10	179.05	185.65	190.47	179.04	180.35	190.18	179.89	175.35	189.91	
	標準偏差	23.92	26.17	23.30	25.23	19.36	23.74	23.74	24.42	23.76	23.66	26.20	30.02	24.83	22.13	23.10	27.47	24.29	25.89	22.32	22.99	
ボール投げ	標本数	5425	341	601	283	24	573	210	1948	207	143	176	66	96	77	83	263	33	87	111	65	
	平均値	18.87	18.96	19.29	19.66	20.71	19.44	17.64	18.48	18.30	18.75	18.46	18.52	20.20	21.75	18.11	18.78	19.73	18.30	19.29	20.86	
	標準偏差	4.91	5.74	5.09	5.68	4.37	5.03	4.55	4.68	4.60	4.64	5.44	5.33	4.80	4.70	4.45	4.95	5.34	4.67	4.54	4.71	

表-29【中学1年 女子】

	市町	石川県	加賀市	小松市	能美市	川北町	白山市	野々市町	金沢市	津幡町	内灘町	小浜市	宝達志水町	羽咋市	志賀町	中能登町	七尾市	穴水町	能登町	輪島市	珠洲市
身長	標本数	5417	352	528	246	33	573	186	1965	229	142	180	74	108	97	86	264	38	55	117	65
	平均値	152.38	152.71	152.49	152.49	152.74	152.45	153.22	152.15	151.72	152.12	152.40	151.77	152.35	152.62	152.26	152.77	153.81	153.73	152.31	153.10
	標準偏差	5.83	6.49	6.11	6.28	5.93	5.74	5.76	5.83	5.68	5.56	5.68	6.26	6.10	4.91	6.11	5.67	6.49	5.69	5.29	5.48
体重	標本数	5406	352	528	246	33	570	186	1963	229	143	180	74	108	97	86	263	38	55	117	65
	平均値	43.81	43.89	44.17	42.61	44.22	43.27	44.73	43.07	43.92	44.24	44.64	44.63	45.06	44.81	44.81	45.45	46.63	48.18	47.69	46.48
	標準偏差	7.80	7.67	8.25	7.39	10.43	7.59	7.97	7.48	7.74	7.25	8.21	6.99	8.63	8.49	9.30	7.90	9.14	8.99	11.06	8.22
座高	標本数	5399	352	528	243	33	573	186	1959	227	143	179	74	108	96	85	262	38	55	117	65
	平均値	82.55	82.87	82.32	82.03	82.32	82.77	82.89	82.41	81.28	82.52	82.58	82.16	82.67	83.30	82.61	82.81	83.47	83.42	83.44	83.50
	標準偏差	3.60	4.82	3.76	3.46	3.41	3.74	4.48	3.56	3.44	3.25	3.46	3.48	3.76	3.59	3.79	3.71	3.23	3.30	3.48	3.29
握力	標本数	5409	352	528	244	33	570	185	1963	227	143	180	74	108	96	86	264	38	55	117	65
	平均値	22.00	21.87	22.43	21.65	21.91	22.47	22.33	21.43	22.72	19.89	22.58	23.05	22.05	21.47	22.16	23.30	23.79	21.76	23.09	24.80
	標準偏差	4.33	4.31	4.13	4.15	5.16	4.21	4.58	4.17	4.37	4.12	4.39	4.78	3.85	3.56	4.90	4.55	4.92	4.96	4.73	4.08
上体起こし	標本数	5377	349	523	245	33	565	184	1955	229	143	174	74	107	94	86	263	38	55	114	65
	平均値	19.85	19.00	21.28	20.84	20.15	19.83	20.73	19.28	19.18	18.13	21.06	21.16	22.69	20.19	19.26	19.70	21.11	20.64	19.04	21.06
	標準偏差	5.18	4.98	5.00	4.60	4.26	5.78	4.93	5.22	4.65	4.90	5.36	3.71	4.45	3.96	5.11	4.59	5.09	6.15	5.74	3.83
(回)	標本数	5390	352	527	246	33	563	186	1954	227	143	180	74	108	95	86	262	38	55	116	65
	平均値	42.87	41.65	43.89	42.96	40.85	42.18	44.07	43.30	40.92	43.25	45.72	44.34	43.54	41.00	40.53	41.89	40.92	38.85	41.65	40.11
	標準偏差	9.15	10.20	8.65	7.30	9.32	8.76	8.36	9.39	8.69	9.65	10.45	11.09	8.32	7.99	9.79	8.27	9.84	6.44	8.90	6.93
反復横とび	標本数	5361	352	525	244	33	565	186	1954	228	143	174	74	107	95	85	262	38	55	114	65
	平均値	44.37	42.77	44.90	44.40	39.67	44.46	44.20	43.42	45.36	44.20	46.37	42.16	46.33	48.14	46.09	45.63	44.50	44.02	44.04	45.65
	標準偏差	5.71	4.76	5.40	4.93	4.06	6.66	5.98	6.17	5.37	6.01	7.52	6.70	4.89	5.02	6.71	6.00	4.74	5.95	5.47	6.41
(点)	標本数	2180	1	63	15	-	139	95	1000	102	-	111	74	-	96	60	260	37	37	35	65
	平均値	301.73	346.00	287.62	285.13	-	312.13	308.95	303.64	308.59	-	296.68	300.68	-	298.42	293.68	302.38	289.11	311.51	303.57	297.29
	標準偏差	37.46	0.00	37.80	27.27	-	38.04	40.35	41.38	38.42	-	39.17	30.48	-	32.89	41.85	39.86	28.09	49.53	39.46	31.21
持久走	標本数	3985	348	457	242	33	470	86	1432	224	140	165	36	106	50	24	-	-	18	73	-
	平均値	51.43	47.72	54.04	55.75	40.61	51.75	45.56	50.90	49.17	47.99	54.66	54.11	58.09	53.38	57.46	-	-	55.56	48.27	-
	標準偏差	16.95	15.01	15.71	16.83	13.57	17.88	14.72	16.62	18.39	16.26	18.40	11.69	17.26	16.75	14.88	-	-	20.05	20.24	-
20mシャトルラン	標本数	5343	347	520	245	33	565	182	1946	226	142	176	74	105	96	84	262	38	55	112	65
	平均値	9.12	9.16	9.07	9.00	9.48	9.20	9.19	9.19	9.13	8.87	8.68	9.09	9.25	8.97	9.19	9.10	8.84	9.16	9.44	8.98
	標準偏差	0.73	0.79	0.72	0.92	0.91	0.75	0.94	0.75	0.73	0.68	0.79	0.62	0.81	0.57	0.83	0.74	0.59	0.87	0.82	0.77
立ち幅とび	標本数	5362	351	525	246	33	562	184	1949	227	143	179	74	106	96	86	260	38	55	116	65
	平均値	162.54	157.37	164.16	161.78	160.18	166.33	155.96	162.43	160.47	164.17	159.91	156.97	168.79	160.39	164.38	162.95	166.97	166.07	155.90	170.83
	標準偏差	21.51	20.79	23.06	19.30	22.67	23.15	21.79	22.20	21.45	20.46	23.64	22.92	28.89	18.91	20.56	24.23	19.42	18.24	21.37	20.70
ボール投げ	標本数	5371	352	524	245	33	558	186	1952	228	143	179	74	107	95	85	258	38	55	114	65
	平均値	12.29	12.13	13.12	12.68	12.33	12.25	11.31	12.13	12.13	12.13	11.95	12.41	12.22	12.99	12.89	11.27	11.95	12.32	12.71	12.86
	標準偏差	3.66	3.27	4.11	3.28	3.10	3.62	3.50	3.72	3.43	3.24	3.91	3.44	3.38	3.17	2.98	3.63	3.40	3.98	3.45	3.36



表-30【中学2年 男子】

	市町	石川県	加賀市	小松市	能美市	川北町	白山市	野々市町	金沢市	津幡町	内灘町	小浜市	宝達志水町	羽咋市	志賀町	中能登町	七尾市	穴水町	能登町	輪島市	珠洲市
身長	標本数	5360	343	532	259	30	580	181	1851	239	149	186	85	114	86	93	244	42	94	136	66
	平均値	160.35	160.00	159.69	160.38	158.37	160.33	160.71	160.15	160.64	160.81	160.72	161.24	160.57	160.73	159.55	160.81	162.31	161.44	162.09	161.12
	標準偏差	7.65	7.77	7.80	7.81	8.98	7.79	7.12	7.55	8.04	8.03	6.97	7.16	7.90	7.53	7.34	7.69	7.66	7.86	7.14	7.08
体重	標本数	5334	343	532	258	30	579	181	1848	239	148	186	85	114	86	93	244	42	94	136	66
	平均値	49.01	48.47	48.81	48.62	46.70	49.12	50.81	48.63	49.07	49.21	49.64	48.56	50.74	49.73	51.42	50.79	52.33	51.67	51.71	49.83
	標準偏差	9.11	9.25	9.49	9.19	7.17	9.25	8.30	9.75	10.18	9.25	8.54	8.49	10.65	9.45	10.59	10.43	12.15	9.94	9.44	8.00
座高	標本数	5333	343	531	258	30	577	180	1839	238	149	186	85	114	86	93	244	42	94	136	66
	平均値	85.19	85.10	84.90	85.33	83.49	84.96	85.53	85.07	83.95	85.43	84.98	85.44	85.50	85.58	84.99	85.44	86.85	86.40	86.30	86.07
	標準偏差	4.53	4.52	4.48	4.58	4.71	5.41	5.00	4.59	4.87	4.45	4.39	4.16	4.71	4.62	5.69	4.45	5.57	4.50	4.15	4.17
握力	標本数	5336	343	531	259	28	578	180	1847	238	150	186	85	111	87	92	237	40	94	134	66
	平均値	30.33	30.68	30.38	30.59	29.57	30.97	30.86	29.26	30.71	28.19	30.04	32.49	30.60	29.31	32.13	31.13	35.05	32.19	34.28	34.26
	標準偏差	7.13	7.00	7.23	7.05	6.45	7.05	7.09	6.72	7.73	7.06	7.28	7.84	6.53	6.67	8.01	6.69	8.25	7.65	7.76	6.17
上体起こし	標本数	5314	341	530	256	28	575	180	1842	233	149	186	84	110	87	91	241	40	94	133	64
	平均値	27.40	28.28	28.89	28.54	29.39	27.35	28.02	26.46	27.64	26.41	29.95	25.93	25.34	29.21	28.62	27.17	25.83	26.14	27.36	29.08
	標準偏差	5.95	6.52	5.97	5.75	4.15	6.00	5.48	5.76	5.81	6.62	5.92	4.55	4.73	5.22	5.44	6.00	6.35	5.91	6.58	4.37
(回)	標本数	5330	343	531	257	27	579	181	1845	237	150	186	85	111	87	90	239	40	94	132	66
	平均値	44.22	45.17	44.15	43.83	46.15	44.59	45.83	44.15	45.53	44.60	42.10	44.15	41.33	49.92	43.38	42.47	40.63	43.18	42.70	45.61
	標準偏差	9.97	9.02	9.47	10.63	10.31	10.47	10.07	10.19	9.88	9.83	9.48	10.77	9.36	9.08	9.65	8.62	8.09	10.81	9.03	9.13
長座体前屈	標本数	5294	340	531	258	28	575	178	1830	235	148	186	84	111	87	89	241	40	94	133	66
	平均値	52.25	53.91	51.34	50.85	49.57	52.44	52.92	51.99	51.97	51.45	52.19	50.50	51.95	54.68	52.35	53.35	53.38	53.95	50.76	53.29
	標準偏差	6.80	6.85	6.75	6.23	5.34	6.64	6.67	7.20	7.11	7.63	6.82	6.50	5.44	4.82	6.98	6.66	8.91	8.92	7.55	5.76
反復横とび	標本数	2016	3	79	1	1	153	77	883	92	3	107	31	-	86	60	231	39	74	37	66
	平均値	387.35	387.33	379.76	557.00	384.00	371.71	395.01	394.59	414.99	387.33	377.57	385.26	-	370.31	384.22	373.60	430.38	389.04	413.62	375.71
	標準偏差	57.83	43.62	57.72	0.00	0.00	50.47	60.29	64.77	86.80	23.89	50.58	36.37	-	54.66	60.87	53.82	69.59	45.30	85.95	35.70
20mシャトルラン	標本数	3926	333	449	256	28	465	98	1324	227	150	183	52	111	56	30	-	-	19	95	-
	平均値	88.15	89.89	87.45	87.40	91.11	89.44	88.27	86.70	86.41	88.01	96.00	96.60	84.73	96.95	87.17	-	-	92.47	81.75	-
	標準偏差	22.86	22.83	22.53	20.96	18.26	22.87	20.09	22.82	24.21	27.42	22.58	19.41	21.48	19.51	20.28	-	-	23.06	23.77	-
50m走	標本数	5205	341	522	251	28	559	179	1812	228	146	184	83	110	86	92	231	42	94	133	66
	平均値	7.95	8.03	8.01	7.97	7.73	8.01	7.88	8.01	7.85	7.77	7.75	8.10	7.95	8.11	8.05	8.04	7.94	8.12	7.95	7.88
	標準偏差	0.69	0.80	0.79	0.73	0.65	0.86	0.71	0.79	0.94	0.70	0.70	0.64	0.69	0.71	0.87	0.87	0.75	1.01	0.86	0.70
立ち幅とび	標本数	5280	341	531	253	27	575	180	1822	236	148	186	85	112	87	92	235	40	94	131	66
	平均値	200.05	202.51	196.06	197.94	192.37	202.02	202.17	200.11	198.58	197.93	196.46	198.26	196.30	203.68	196.51	199.14	204.88	199.13	202.01	208.86
	標準偏差	24.29	24.25	25.36	26.21	23.72	25.44	22.92	25.32	26.34	22.35	23.13	23.86	24.65	21.35	22.37	25.46	30.80	26.49	29.84	20.46
ボール投げ	標本数	5285	343	527	254	27	571	178	1832	233	148	186	84	111	87	92	231	40	94	132	66
	平均値	21.79	22.11	22.51	23.04	22.93	22.43	20.75	21.18	21.41	20.89	21.05	22.70	22.22	23.06	21.24	22.12	21.90	22.40	23.26	23.61
	標準偏差	5.42	5.76	5.85	6.12	6.22	6.56	5.25	4.99	5.12	4.61	5.07	4.94	4.97	4.91	5.14	5.93	6.59	4.70	5.78	6.53

表-31【中学2年 女子】

	市町	石川県	加賀市	小松市	能美市	川北町	白山市	野々市町	金沢市	津幡町	内灘町	小浜市	宝達志水町	羽咋市	志賀町	中能登町	七尾市	穴水町	能登町	輪島市	珠洲市
身長	標本数	5150	340	501	257	37	511	180	1822	231	127	165	76	111	101	82	243	43	86	126	43
	平均値	155.47	155.84	155.27	155.77	155.44	155.37	155.49	155.45	154.91	156.07	155.98	155.54	154.98	156.41	154.79	155.54	153.65	155.42	155.70	155.36
	標準偏差	5.31	5.16	5.33	5.40	4.99	5.48	5.12	5.42	4.96	4.97	5.14	6.00	5.22	5.21	4.61	5.14	4.81	5.06	5.21	6.01
体重	標本数	5116	340	501	257	37	506	178	1818	231	125	164	76	111	101	82	243	43	86	126	43
	平均値	46.95	47.19	46.85	46.29	49.94	46.70	47.68	46.57	46.33	47.55	46.70	50.04	48.73	49.58	47.53	48.30	45.84	48.32	49.91	47.84
	標準偏差	7.08	7.55	7.44	6.85	7.52	7.62	7.48	7.42	7.10	6.75	5.77	9.39	8.64	7.93	6.90	7.21	5.81	6.57	7.73	9.30
座高	標本数	5139	340	501	257	37	511	178	1818	231	127	165	76	111	101	82	242	43	86	126	43
	平均値	84.08	84.58	83.48	84.21	84.81	83.90	84.49	84.11	83.05	84.21	83.88	83.76	84.05	84.71	84.14	84.20	83.40	83.97	84.70	84.21
	標準偏差	3.22	3.61	3.17	3.60	2.85	4.13	2.87	3.27	2.97	2.81	3.14	4.20	2.52	3.25	2.40	3.01	3.15	2.87	3.13	3.63
握力	標本数	5132	339	502	258	36	510	179	1816	231	129	162	76	110	102	81	239	43	84	123	43
	平均値	24.22	24.19	24.36	23.39	27.08	24.72	23.88	23.68	25.65	21.58	24.69	26.46	23.85	23.94	24.49	25.56	26.67	23.79	25.96	26.30
	標準偏差	4.52	4.58	4.40	3.96	5.10	4.61	4.35	4.28	4.16	4.36	5.19	4.95	4.28	4.30	4.84	4.66	4.40	4.92	4.65	4.29
上体起こし	標本数	5108	336	500	257	36	507	171	1816	230	129	162	75	111	102	82	235	43	85	121	43
	平均値	22.61	23.29	24.38	23.28	23.94	22.06	22.54	21.98	22.00	21.91	23.77	21.88	23.32	26.11	23.60	21.97	23.30	20.59	22.44	24.02
	標準偏差	5.67	5.80	5.33	5.38	5.74	6.35	6.17	5.40	5.61	5.84	5.89	5.64	5.27	4.56	5.89	5.82	5.63	5.67	4.81	4.44
(回)	標本数	5122	336	502	257	36	506	179	1817	230	129	162	76	110	102	82	238	43	84	121	43
	平均値	44.94	44.15	45.20	42.79	43.97	44.85	43.74	45.64	45.27	41.60	47.35	48.17	44.17	45.48	42.49	43.89	45.02	41.11	45.55	43.79
	標準偏差	9.75	8.05	10.20	8.97	8.25	9.83	11.20	9.67	10.48	9.84	10.31	10.72	8.10	8.94	10.25	8.99	9.35	9.13	9.34	7.92
反復横とび	標本数	5094	334	500	256	36	505	173	1810	230	129	162	76	110	102	80	237	43	84	123	43
	平均値	45.72	46.13	46.42	43.91	44.22	45.56	44.71	45.17	47.99	44.32	46.54	42.38	45.57	50.42	46.48	46.47	46.95	45.88	44.32	46.60
	標準偏差	6.07	5.78	5.32	5.71	4.07	6.13	6.06	6.31	6.67	6.75	7.00	7.32	6.36	5.16	5.29	5.15	6.17	5.90	6.41	5.23
(点)	標本数	2027	1	63	3	-	108	75	952	99	6	112	40	-	98	66	228	38	69	33	43
	平均値	290.60	344.00	273.81	352.67	-	282.61	292.03	294.82	313.38	360.00	285.27	315.95	-	285.58	287.03	277.11	292.26	297.20	291.55	286.70
	標準偏差	40.85	0.00	43.00	87.81	-	41.48	45.49	45.62	50.49	91.16	36.03	57.45	-	46.85	47.41	33.30	39.92	35.76	35.40	43.99
20mシャトルラン	標本数	3676	324	433	254	36	427	78	1217	228	129	162	36	106	64	14	-	-	16	85	-
	平均値	59.20	59.20	61.31	60.31	55.67	59.78	55.26	58.08	58.10	55.01	64.40	66.89	57.86	67.19	60.93	-	-	69.31	51.45	-
	標準偏差	20.51	20.47	19.43	18.78	17.63	20.79	19.31	20.34	24.73	24.06	20.10	17.99	17.47	16.72	19.30	-	-	20.00	16.83	-
50m走	標本数	5021	330	491	253	34	499	165	1791	229	125	162	75	110	101	79	230	39	84	121	43
	平均値	8.79	8.88	8.74	8.77	8.59	8.84	8.92	8.82	8.76	8.71	8.48	9.03	8.75	8.67	8.79	8.78	8.84	8.97	8.79	8.75
	標準偏差	0.72	0.71	0.75	0.76	0.63	0.78	0.95	0.71	0.67	0.85	0.71	0.73	0.69	0.68	0.87	0.70	0.70	0.79	0.78	0.83
立ち幅とび	標本数	5092	332	502	252	36	506	179	1805	231	129	162	76	110	102	82	236	43	83	120	43
	平均値	169.84	167.85	165.79	171.45	167.03	170.74	165.45	171.71	173.06	167.66	162.11	161.00	172.19	168.19	168.77	172.25	173.51	167.18	169.30	178.33
	標準偏差	23.16	23.76	22.27	22.87	21.09	27.24	26.22	22.83	23.55	20.85	23.16	23.15	26.86	20.38	25.62	22.33	23.92	23.29	19.99	18.83
ボール投げ	標本数	5097	333	498	254	35	503	176	1814	231	129	163	76	110	102	81	236	42	84	121	43
	平均値	13.71	13.55	14.20	13.60	15.20	13.61	12.41	13.71	13.36	14.15	12.77	14.09	13.76	15.02	13.31	14.02	13.26	13.77	14.97	14.00
	標準偏差	4.19	4.35	4.77	4.51	3.76	5.31	5.90	4.10	4.04	4.52	3.93	4.57	3.36	3.80	4.03	3.81	3.55	4.12	3.94	3.56

表-32【中学3年 男子】

	市町	石川県	加賀市	小松市	能美市	川北町	白山市	野々市町	金沢市	津幡町	内灘町	小浜市	宝達志水町	羽咋市	志賀町	中能登町	七尾市	穴水町	能登町	輪島市	珠洲市
身長	標本数	5552	308	580	254	28	603	214	2014	258	131	167	71	119	89	83	277	54	74	121	67
	平均値	165.88	166.41	165.32	166.05	165.86	165.80	165.25	166.05	165.17	164.97	166.33	165.34	165.82	166.24	166.56	165.60	165.83	166.47	167.06	166.47
	標準偏差	6.66	6.11	6.92	6.94	5.63	6.79	6.75	6.68	6.69	6.03	6.17	6.21	6.19	7.77	5.93	7.19	6.74	4.96	6.34	6.56
体重	標本数	5526	307	580	254	28	601	214	2007	258	131	166	71	119	89	83	277	54	74	121	67
	平均値	54.40	54.58	54.32	53.56	56.06	54.02	54.91	54.40	53.67	53.77	56.61	55.65	54.07	55.35	55.26	55.14	54.95	56.19	58.27	54.92
	標準偏差	9.29	9.53	9.87	8.31	10.95	9.79	9.70	9.98	9.50	7.31	11.66	9.48	8.37	10.59	8.85	9.20	12.44	7.80	10.58	9.50
座高	標本数	5515	309	578	253	28	600	213	1991	258	131	166	71	118	88	83	277	54	74	121	67
	平均値	88.29	88.85	87.58	88.35	87.76	87.52	88.44	88.41	87.49	87.42	88.44	88.72	88.43	88.89	88.98	88.25	89.14	89.83	89.20	89.12
	標準偏差	4.18	6.46	4.54	4.06	3.20	4.37	3.86	4.10	4.43	3.54	3.83	4.05	4.79	4.59	3.70	4.22	3.84	2.96	4.01	4.34
握力	標本数	5533	309	579	254	27	599	213	2016	256	131	167	71	119	89	82	277	49	74	114	66
	平均値	35.40	36.08	35.23	34.48	39.37	35.83	36.00	34.63	36.22	32.22	36.59	37.10	36.92	34.24	37.22	35.88	38.63	36.73	38.41	38.15
	標準偏差	7.53	7.69	7.70	7.31	7.18	7.32	7.71	7.40	7.66	7.02	7.88	7.66	6.91	7.25	7.04	7.22	8.23	6.76	8.15	6.68
上体起こし	標本数	5487	306	578	254	28	593	205	2003	252	131	166	70	118	89	82	275	48	73	112	67
	平均値	29.32	28.92	30.55	30.89	31.25	28.54	29.39	28.73	29.57	30.42	31.31	27.51	30.86	30.30	29.09	28.46	29.02	28.66	28.25	33.37
	標準偏差	6.05	6.13	5.89	6.04	6.82	5.89	5.90	6.03	6.52	6.04	5.93	5.61	4.93	6.48	5.73	5.97	5.45	5.25	6.86	6.16
長座体前屈	標本数	5512	307	580	254	28	593	213	2010	252	131	166	70	119	89	82	275	49	73	114	67
	平均値	47.46	50.04	47.08	48.69	50.07	46.83	50.06	47.37	45.81	48.98	47.25	45.66	52.44	49.63	42.15	46.50	45.43	46.12	40.89	49.84
	標準偏差	10.82	10.49	10.19	10.89	9.11	10.68	10.48	11.06	9.87	9.91	10.26	12.23	10.38	9.85	10.31	10.52	10.29	10.33	12.02	8.04
反復横とび	標本数	5456	306	577	253	28	591	203	1998	253	129	166	70	118	89	82	275	49	73	113	67
	平均値	53.63	54.57	53.42	52.57	53.46	53.87	52.79	53.19	52.21	54.84	52.21	52.53	56.48	55.84	54.44	54.68	52.55	55.11	48.75	55.91
	標準偏差	7.34	9.31	6.74	7.35	6.25	7.61	9.59	7.52	8.16	6.45	9.61	6.84	5.49	8.37	6.68	6.60	6.36	5.68	11.83	6.21
持久走	標本数	2101	-	108	-	-	147	92	959	103	7	110	33	-	30	58	271	49	55	38	67
	平均値	377.79	-	388.86	-	-	375.07	423.23	387.97	378.80	400.71	375.88	396.67	-	390.43	368.17	350.56	394.06	388.87	379.13	357.99
	標準偏差	53.29	-	66.04	-	-	52.96	90.44	60.99	45.42	71.71	51.82	74.56	-	70.51	54.77	59.69	80.59	70.01	60.67	41.95
20mシャトルラン	標本数	3890	300	468	253	27	470	114	1346	247	130	165	36	117	59	22	-	-	19	76	-
	平均値	92.19	94.12	93.26	94.69	92.85	93.99	90.99	89.80	92.15	98.02	96.45	84.25	95.75	98.17	96.32	-	-	96.79	75.88	-
	標準偏差	24.56	25.98	23.19	25.16	18.40	23.79	23.70	24.66	25.63	22.56	23.78	24.27	19.77	20.61	24.14	-	-	12.20	30.49	-
50m走	標本数	5420	298	577	252	28	588	199	1996	249	128	161	71	112	88	81	275	49	74	114	67
	平均値	7.59	7.62	7.57	7.63	7.81	7.68	7.50	7.59	7.64	7.52	7.52	7.89	7.41	7.93	7.78	7.71	7.45	7.65	7.75	7.49
	標準偏差	0.64	0.68	0.68	0.73	1.07	0.69	0.75	0.73	0.64	0.69	0.71	0.81	0.44	0.84	0.80	0.77	0.61	0.51	1.05	0.54
立ち幅とび	標本数	5471	308	578	252	25	589	208	2001	250	130	166	70	119	89	82	273	49	74	113	67
	平均値	211.40	213.55	207.86	209.42	214.00	212.32	220.34	210.76	206.88	213.07	209.82	200.41	219.24	217.37	208.65	210.62	209.67	215.19	206.42	219.13
	標準偏差	25.11	25.70	27.14	25.98	15.65	24.64	22.54	25.93	25.35	22.10	30.50	28.30	24.10	24.58	26.37	28.41	24.72	19.93	34.62	19.69
ボール投げ	標本数	5482	304	579	253	27	589	203	2005	254	129	165	70	115	89	80	275	49	74	115	67
	平均値	24.11	25.45	25.27	25.97	25.22	24.09	22.49	23.59	23.39	24.81	24.24	23.71	25.39	25.24	24.71	22.74	22.35	25.09	24.01	27.42
	標準偏差	5.99	6.31	6.49	7.93	7.10	6.09	5.48	5.79	5.25	5.12	5.39	5.13	4.77	5.49	5.42	5.72	4.47	3.73	6.59	5.51

表-33 【中学3年 女子】

	市町	石川県	加賀市	小松市	能美市	川北町	白山市	野々市町	金沢市	津幡町	内灘町	かほく市	宝達志水町	羽咋市	志賀町	中能登町	七尾市	六水町	能登町	輪島市	珠洲市
身長	標本数	5285	336	539	255	22	516	157	1892	204	130	197	70	116	71	92	273	27	103	134	73
	平均値	157.29	157.44	156.53	157.77	160.25	157.29	157.95	157.46	157.49	156.53	156.12	157.40	157.04	157.05	157.36	157.42	157.59	157.86	157.22	157.01
	標準偏差	5.24	5.14	5.16	5.28	5.63	5.47	5.10	5.29	4.88	5.31	5.20	5.16	4.96	4.52	4.92	5.25	4.24	4.60	5.48	5.16
体重	標本数	5254	335	538	255	22	509	157	1888	204	130	196	70	116	71	92	273	27	103	133	73
	平均値	49.95	50.12	49.29	50.76	52.17	49.28	50.60	49.74	50.44	49.71	49.70	50.71	51.90	51.91	51.43	50.87	50.33	51.44	51.52	51.91
	標準偏差	7.09	8.09	7.28	8.93	5.93	6.84	8.12	7.16	6.90	8.77	6.55	6.04	8.60	8.34	7.04	7.11	7.01	6.55	7.41	7.79
座高	標本数	5274	336	539	255	22	516	157	1889	204	130	196	70	116	71	92	273	27	103	134	73
	平均値	85.19	85.44	84.32	85.73	86.35	84.83	85.74	85.30	85.03	84.72	84.44	85.56	85.29	85.38	84.77	85.42	85.29	85.45	85.44	85.82
	標準偏差	3.04	3.26	3.24	2.96	2.78	3.15	3.54	3.26	2.79	3.19	2.95	2.53	2.91	3.04	4.39	2.96	2.43	3.19	2.82	3.27
握力	標本数	5259	331	538	254	22	515	157	1885	205	131	196	70	116	71	92	272	25	102	129	72
	平均値	25.60	25.79	25.51	25.37	27.73	26.17	24.25	25.26	26.40	23.44	25.34	28.19	25.52	25.23	26.59	26.27	29.08	25.54	26.28	27.25
	標準偏差	4.49	4.69	4.40	4.31	4.82	4.45	4.46	4.24	4.05	5.24	5.17	4.20	4.80	3.99	4.47	4.57	4.24	5.30	5.09	4.02
上体起こし	標本数	5230	329	535	254	22	509	154	1881	202	131	195	70	114	71	92	270	24	102	127	73
	平均値	23.63	23.26	25.71	24.51	25.64	23.81	22.38	22.98	21.69	24.23	25.17	23.13	25.04	27.79	22.61	21.61	23.96	23.75	23.96	25.53
	標準偏差	5.97	6.16	5.89	5.95	3.65	6.33	6.16	5.80	6.32	6.77	6.25	4.85	5.32	6.53	5.51	5.19	4.26	5.27	5.49	5.20
長座体前屈	標本数	5257	331	538	255	22	513	156	1883	205	131	197	70	116	71	92	272	25	102	129	73
	平均値	46.85	45.85	46.68	46.81	45.95	47.44	48.26	47.24	45.99	47.15	46.13	48.59	49.03	48.07	44.32	44.62	46.04	46.05	45.31	45.14
	標準偏差	9.85	9.95	9.46	9.29	11.03	10.02	10.49	10.10	8.83	11.16	9.00	9.98	11.25	8.19	8.44	9.10	8.26	9.51	10.38	8.31
反復横とび	標本数	5204	326	536	252	22	509	153	1878	201	131	194	70	114	70	92	271	25	99	126	71
	平均値	45.88	45.12	45.58	45.65	45.41	46.22	43.86	45.57	45.81	45.11	45.33	44.71	48.73	50.54	47.42	45.51	47.84	46.59	44.89	46.08
	標準偏差	6.15	7.05	6.11	5.47	6.12	5.89	7.62	6.38	6.47	7.43	6.79	4.84	5.56	4.90	6.04	5.74	5.00	5.31	6.42	7.34
持久走	標本数	2186	-	85	-	-	112	78	1067	95	-	110	35	-	60	73	268	25	80	32	73
	平均値	293.75	-	286.67	-	-	288.07	322.17	296.31	320.39	-	299.83	293.14	-	291.75	278.49	279.97	297.92	293.65	297.53	286.12
	標準偏差	43.85	-	46.07	-	-	40.43	53.37	47.46	51.02	-	45.39	33.68	-	46.86	38.93	33.50	44.50	41.45	45.39	30.58
20mシャトルラン	標本数	3694	315	452	250	20	417	73	1257	202	125	191	34	116	32	19	-	-	20	96	-
	平均値	57.16	54.21	60.63	62.70	62.10	57.14	47.01	55.25	55.87	55.05	63.63	60.62	62.42	65.63	45.58	-	-	57.15	51.66	-
	標準偏差	20.10	18.83	21.00	20.04	13.65	20.34	18.54	18.84	23.29	22.54	21.17	16.97	18.51	18.30	17.20	-	-	16.78	16.68	-
50m走	標本数	5159	329	537	250	20	492	149	1852	200	130	194	69	113	69	90	271	25	102	128	73
	平均値	8.73	8.96	8.70	8.63	8.76	8.71	8.87	8.73	8.83	8.63	8.32	8.90	8.76	8.84	8.90	8.84	8.61	8.85	8.73	8.75
	標準偏差	0.74	0.82	0.78	0.71	0.58	0.71	1.00	0.78	0.71	1.14	0.74	0.67	0.66	0.67	0.69	0.79	0.62	0.84	0.71	0.66
立ち幅とび	標本数	5217	330	536	253	22	507	153	1871	201	131	197	70	116	71	92	272	24	102	129	71
	平均値	170.83	170.05	169.11	173.67	173.91	173.23	165.12	172.34	164.87	169.50	165.41	166.81	178.57	165.46	167.85	167.02	172.54	167.48	164.73	176.99
	標準偏差	23.72	24.90	22.24	27.36	15.16	23.10	34.74	23.43	23.51	24.20	27.03	24.92	19.47	21.38	22.70	24.59	19.97	21.45	23.33	17.25
ボール投げ	標本数	5220	327	538	254	22	507	153	1870	203	131	194	70	115	71	92	269	24	102	129	73
	平均値	14.50	14.56	15.36	14.86	16.82	14.36	12.85	14.46	13.86	15.15	14.43	14.83	14.57	13.82	13.50	13.92	13.54	14.49	15.37	15.84
	標準偏差	4.30	4.53	4.85	4.75	3.82	4.29	4.21	4.21	3.99	4.29	4.24	4.24	3.56	3.07	4.14	6.21	3.54	4.16	3.78	3.87

## 8 本県の児童生徒の体格の推移(昭和40年度～平成21年度)

表-34 【身長(男子)の年齢別発育の年次統計】

(単位:cm)

年 度		小4年	小5年	小6年	中1年	中2年	中3年	高1年	高2年	高3年
昭和 40	1965	—	133.60	139.20	145.80	152.30	159.00	164.00	166.10	167.00
41	1966	—	134.50	139.60	145.90	153.30	159.20	164.50	166.20	167.30
42	1967	—	135.10	140.00	146.40	153.50	160.20	164.60	166.40	167.40
43	1968	—	134.80	140.30	146.80	153.90	160.90	164.60	166.20	167.90
44	1969	—	135.50	140.00	147.10	154.40	160.70	165.00	167.20	167.70
45	1970	—	—	—	—	—	—	—	—	—
46	1971	—	—	—	—	—	—	—	—	—
47	1972	131.50	136.60	142.10	149.00	155.90	162.50	166.40	168.30	169.00
48	1973	131.40	136.90	142.00	148.60	156.40	162.80	166.80	168.20	169.20
49	1974	131.80	136.70	142.40	149.30	156.90	163.00	166.40	168.40	168.90
50	1975	132.30	137.20	142.60	149.90	157.00	163.20	167.30	168.70	169.80
51	1976	131.40	136.90	142.80	149.10	157.20	162.80	166.20	168.50	169.20
52	1977	131.90	137.00	142.90	150.40	157.90	163.80	167.10	168.90	169.90
53	1978	132.20	137.80	143.00	150.50	157.60	163.70	167.70	169.30	169.90
54	1979	132.20	137.50	143.40	149.50	158.50	164.30	167.50	169.60	170.20
55	1980	132.70	138.20	144.00	150.70	157.60	164.40	167.80	169.50	170.40
56	1981	132.80	137.60	143.69	150.19	158.34	164.24	168.17	169.74	170.75
57	1982	132.70	137.94	143.62	150.62	157.92	164.81	168.02	169.85	171.04
58	1983	132.80	137.84	143.57	150.52	157.94	164.40	168.32	169.78	170.66
59	1984	132.84	137.94	143.39	150.74	158.59	164.35	167.88	169.82	170.32
60	1985	133.01	138.23	143.76	150.77	158.29	163.83	168.35	170.15	171.30
61	1986	133.40	138.51	144.36	151.20	158.46	164.58	167.32	169.96	170.57
62	1987	133.55	138.62	144.64	151.59	158.75	164.26	167.53	169.45	170.69
63	1988	133.50	138.57	144.51	151.59	159.40	165.00	168.38	170.95	170.98
平成 元	1989	133.70	139.05	144.57	151.97	159.34	165.18	168.73	170.66	171.01
2	1990	133.68	138.95	144.64	152.44	159.75	165.40	168.74	170.24	171.28
3	1991	133.74	138.85	145.24	152.17	159.81	165.42	168.51	170.23	170.74
4	1992	133.66	139.26	144.82	152.84	160.22	165.83	169.02	170.63	171.23
5	1993	133.66	139.08	145.24	152.30	159.98	165.99	169.01	170.69	171.66
6	1994	133.89	139.27	145.20	152.80	160.40	166.14	169.00	170.48	171.20
7	1995	133.55	139.52	145.70	152.49	160.41	165.88	168.79	170.54	171.34
8	1996	133.71	139.26	145.55	152.93	160.37	166.10	169.36	170.98	171.64
9	1997	134.18	139.09	145.49	153.05	160.83	166.14	169.00	170.68	171.39
10	1998	134.05	139.42	145.83	153.01	160.79	166.31	169.13	170.95	171.85
11	1999	133.62	139.19	145.84	153.57	160.79	166.80	169.40	170.60	171.77
12	2000	133.89	139.72	145.72	153.65	160.85	165.93	169.21	170.85	171.51
13	2001	133.83	139.33	145.95	153.52	161.19	166.40	169.19	171.07	172.15
14	2002	133.63	139.16	145.73	153.65	160.60	166.62	169.08	170.28	171.35
15	2003	133.90	139.22	145.58	153.58	160.81	166.56	169.63	170.81	171.65
16	2004	133.82	139.08	145.62	153.03	160.91	166.38	169.42	170.97	171.55
17	2005	133.74	139.24	145.28	153.15	160.48	166.30	169.20	170.81	171.75
18	2006	133.85	139.29	145.44	152.99	160.52	166.04	169.22	170.91	171.50
19	2007	133.87	139.29	145.49	152.99	160.33	166.02	169.03	170.71	171.71
20	2008	133.94	139.34	145.53	153.11	160.50	165.91	169.05	170.66	171.50
21	2009	133.69	139.27	145.41	153.01	160.35	165.88	169.03	170.58	171.36

(注) 体格の資料出所は、昭和49年度までは学校保健統計調査(保健厚生課)であり、昭和50年度以降は体力・運動能力調査(体育課及びスポーツ健康課)による。

表-35 【身 長(女子)の年齢別発育の年次統計】

(単位:cm)

年 度	小4年	小5年	小6年	中1年	中2年	中3年	高1年	高2年	高3年	
昭和 40	1965	—	134.70	141.20	147.00	150.70	153.10	154.40	155.10	155.40
41	1966	—	134.90	141.50	147.50	151.50	153.60	154.70	155.00	155.10
42	1967	—	135.90	142.50	147.70	151.30	153.80	154.80	155.80	155.30
43	1968	—	135.60	142.60	148.30	151.90	154.00	154.70	154.90	155.40
44	1969	—	136.60	143.10	148.60	152.60	154.30	155.20	155.60	155.70
45	1970	—	—	—	—	—	—	—	—	—
46	1971	—	—	—	—	—	—	—	—	—
47	1972	131.50	137.90	144.10	150.10	153.50	155.20	155.60	155.80	155.90
48	1973	131.80	138.20	144.60	149.90	153.60	155.40	156.00	156.50	156.70
49	1974	132.00	138.70	145.20	150.40	153.80	155.80	156.40	156.50	156.90
50	1975	132.60	138.80	145.40	150.60	154.10	155.60	156.40	156.50	156.80
51	1976	131.70	138.60	145.20	150.50	153.90	155.30	156.10	156.30	156.70
52	1977	132.10	138.70	146.00	151.20	154.90	156.20	156.40	156.90	157.20
53	1978	132.80	137.80	145.40	151.30	154.90	156.50	156.90	157.30	157.50
54	1979	132.30	138.90	145.30	151.20	155.20	156.60	157.10	157.40	157.90
55	1980	132.90	139.40	145.90	151.50	154.80	156.90	156.80	157.50	157.90
56	1981	132.30	138.76	145.95	151.25	155.02	156.76	157.70	157.65	157.72
57	1982	132.90	139.32	146.04	151.38	154.93	157.05	157.74	157.92	157.55
58	1983	132.90	138.96	145.90	151.53	155.01	156.91	157.55	157.62	157.97
59	1984	132.70	139.56	146.03	151.58	155.17	156.85	157.39	157.70	157.87
60	1985	133.12	139.32	145.94	151.38	155.24	157.02	157.77	157.77	158.51
61	1986	133.32	139.63	146.23	151.78	155.50	157.01	157.66	158.00	158.20
62	1987	133.57	139.94	146.72	151.70	155.09	157.17	157.21	157.93	157.87
63	1988	133.42	139.85	146.57	152.33	155.31	157.00	157.77	158.09	158.62
平成 元	1989	133.39	139.97	146.51	151.98	155.24	157.01	157.86	158.39	158.41
2	1990	133.75	140.39	146.73	152.46	155.55	157.36	157.67	158.16	158.71
3	1991	133.82	140.35	147.17	152.62	155.44	157.15	157.57	157.98	158.12
4	1992	133.92	140.31	147.33	152.45	155.59	157.45	157.90	158.33	158.26
5	1993	133.55	140.35	147.29	152.30	155.60	157.33	158.05	158.36	158.73
6	1994	134.13	140.90	147.50	152.73	155.53	157.19	157.75	158.29	158.36
7	1995	133.90	140.67	147.52	152.87	155.90	157.51	157.38	158.19	158.41
8	1996	133.94	140.74	147.49	152.85	156.05	157.29	158.10	158.54	158.58
9	1997	134.09	140.93	147.56	152.85	155.97	157.71	158.13	158.37	158.65
10	1998	134.01	140.58	147.52	152.71	156.10	157.40	157.86	158.33	158.30
11	1999	133.97	140.53	147.92	152.67	155.69	157.17	157.65	158.29	158.38
12	2000	133.77	140.62	147.69	152.71	155.82	157.24	157.90	158.25	158.85
13	2001	134.04	140.52	147.26	152.60	155.84	157.63	157.78	158.61	158.74
14	2002	134.00	140.63	147.43	152.61	156.13	157.27	157.48	158.03	158.36
15	2003	134.04	140.80	147.57	152.55	155.87	157.57	158.42	158.52	158.56
16	2004	133.99	140.47	147.35	152.57	155.63	157.40	158.02	158.10	158.47
17	2005	133.81	140.65	147.40	152.74	155.65	157.36	157.71	158.34	158.25
18	2006	133.74	140.54	147.44	152.61	155.80	157.25	157.75	158.19	158.59
19	2007	133.80	140.46	147.28	152.64	155.66	157.35	157.62	158.18	158.42
20	2008	133.95	140.65	147.20	152.45	155.79	157.35	157.80	158.05	158.36
21	2009	133.90	140.61	147.30	152.38	155.47	157.29	157.67	158.24	158.27

表-36 【体 重(男子)の年齢別発育の年次統計】

(単位:kg)

年 度	小4年	小5年	小6年	中1年	中2年	中3年	高1年	高2年	高3年	
昭和 40	1965	—	29.70	32.60	37.40	42.70	48.50	53.40	56.30	58.00
41	1966	—	29.90	33.10	37.40	43.10	48.50	53.90	56.80	58.60
42	1967	—	30.20	33.40	38.20	43.50	49.50	54.10	56.70	58.40
43	1968	—	30.10	33.50	38.20	43.90	49.50	54.00	56.70	58.80
44	1969	—	30.60	34.00	38.60	44.30	49.90	54.80	57.60	59.30
45	1970	—	—	—	—	—	—	—	—	—
46	1971	—	—	—	—	—	—	—	—	—
47	1972	28.40	31.70	35.30	40.20	45.30	51.30	55.90	58.50	60.10
48	1973	28.40	31.80	35.40	40.30	46.00	51.40	55.70	58.30	60.20
49	1974	28.80	31.80	35.60	40.30	46.30	51.80	55.80	58.00	59.80
50	1975	28.90	31.90	35.70	40.90	46.40	51.80	56.60	58.60	60.20
51	1976	28.50	31.90	35.80	40.30	46.00	51.50	56.30	58.50	59.80
52	1977	28.90	32.10	36.40	41.10	46.40	52.20	56.70	59.20	60.90
53	1978	29.00	32.40	35.80	41.30	46.70	51.30	56.90	59.30	60.70
54	1979	29.20	32.60	36.90	40.60	47.60	52.60	57.30	59.70	61.00
55	1980	29.30	32.70	36.40	41.60	46.60	52.30	57.20	59.70	60.90
56	1981	29.20	32.47	36.25	41.27	47.31	52.49	57.40	59.24	61.03
57	1982	29.60	32.64	36.61	41.47	46.85	53.04	57.04	60.05	61.20
58	1983	29.30	32.47	36.29	41.82	46.69	52.69	57.73	59.83	61.55
59	1984	29.53	33.05	36.66	42.01	47.88	53.37	58.41	60.36	61.47
60	1985	29.88	33.25	36.97	42.08	47.30	52.74	58.54	60.83	62.69
61	1986	29.96	33.36	37.53	42.45	47.51	53.37	57.40	59.90	61.96
62	1987	30.10	33.73	37.72	43.29	47.94	53.23	58.51	60.03	61.70
63	1988	29.83	33.47	37.74	42.86	48.37	53.31	58.08	60.87	61.64
平成 元	1989	30.57	34.12	37.81	43.34	48.53	54.11	59.29	60.50	61.64
2	1990	30.65	34.22	37.98	44.07	48.95	53.76	59.15	60.61	61.84
3	1991	30.51	34.26	38.61	43.89	48.99	54.54	59.26	61.02	61.79
4	1992	30.76	34.49	38.34	44.16	49.19	54.84	59.50	60.78	61.95
5	1993	30.74	34.54	38.45	44.26	49.27	54.73	60.07	61.49	63.00
6	1994	30.73	34.35	38.61	44.10	49.47	54.87	59.47	61.23	62.63
7	1995	30.83	35.06	39.00	44.02	49.23	54.51	60.12	61.52	62.72
8	1996	31.31	35.26	39.49	44.63	49.81	54.98	60.12	61.92	63.52
9	1997	31.42	34.97	39.22	44.73	50.11	54.96	59.89	61.77	63.15
10	1998	31.61	35.26	39.69	45.15	50.19	54.96	59.80	61.29	62.95
11	1999	31.15	34.96	39.62	45.08	50.31	55.32	60.22	60.88	62.91
12	2000	31.48	35.59	39.51	45.76	50.43	55.21	59.04	61.74	62.61
13	2001	31.23	34.98	39.71	45.68	50.23	55.56	58.89	61.15	63.01
14	2002	31.28	34.95	39.59	45.68	49.80	55.89	60.61	61.30	63.67
15	2003	31.62	35.29	39.46	45.31	50.59	55.72	60.90	62.70	64.28
16	2004	31.20	34.79	39.05	45.04	50.11	55.83	60.13	61.82	63.96
17	2005	31.04	34.77	39.09	44.94	49.62	55.32	60.68	61.74	64.02
18	2006	31.04	34.89	39.05	45.05	49.82	54.88	60.44	62.92	63.99
19	2007	30.89	34.64	39.08	44.73	49.76	55.05	60.05	62.24	64.56
20	2008	31.11	34.49	38.81	44.70	49.49	54.92	60.03	61.68	63.55
21	2009	30.59	34.22	38.27	44.18	49.01	54.40	59.70	61.35	62.98

表-37 【体 重(女子)の年齢別発育の年次統計】

(単位:kg)

年 度	小4年	小5年	小6年	中1年	中2年	中3年	高1年	高2年	高3年	
昭和 40	1965	—	29.90	34.30	39.40	43.60	47.10	49.50	50.90	51.90
41	1966	—	30.40	34.40	39.80	44.10	47.30	49.80	51.30	51.90
42	1967	—	30.70	35.30	40.00	44.60	47.80	50.10	51.50	52.00
43	1968	—	30.30	35.30	40.50	44.90	48.10	50.40	51.50	52.30
44	1969	—	31.10	35.60	40.80	45.60	48.60	50.80	52.00	52.40
45	1970	—	—	—	—	—	—	—	—	—
46	1971	—	—	—	—	—	—	—	—	—
47	1972	28.20	32.20	36.70	42.00	46.10	49.30	51.40	52.50	52.90
48	1973	28.40	32.60	37.30	42.50	46.90	49.40	51.40	52.50	53.00
49	1974	28.50	32.60	37.40	42.20	46.40	49.30	51.50	52.70	53.10
50	1975	28.80	32.60	37.50	42.30	46.50	49.50	51.40	52.50	52.80
51	1976	28.50	32.90	37.70	42.10	46.20	50.00	51.00	51.90	53.20
52	1977	28.50	32.70	37.80	42.70	46.90	49.60	51.80	53.10	53.80
53	1978	28.80	32.70	38.20	42.50	46.80	50.80	51.50	52.90	53.00
54	1979	28.80	33.00	37.30	42.60	46.90	50.10	52.30	53.00	53.00
55	1980	29.00	32.80	37.90	43.00	46.80	49.90	51.30	52.60	53.80
56	1981	28.50	32.55	37.85	42.49	46.59	49.93	52.21	52.15	52.24
57	1982	28.80	33.26	37.83	42.75	46.35	50.06	52.12	52.64	52.81
58	1983	29.30	32.79	37.85	42.81	46.50	49.79	52.16	52.68	53.03
59	1984	29.08	33.47	38.19	43.19	46.99	50.06	52.59	53.36	53.20
60	1985	29.52	33.49	38.11	42.96	47.15	49.88	52.93	53.17	53.47
61	1986	29.57	33.59	38.29	43.62	47.20	50.12	52.38	53.00	53.36
62	1987	29.75	34.13	38.96	43.79	47.28	50.30	51.91	52.62	52.45
63	1988	29.64	33.71	38.80	43.93	46.96	49.92	51.71	52.88	53.01
平成 元	1989	29.75	33.89	38.69	43.88	47.20	49.80	51.83	52.37	52.27
2	1990	30.14	34.66	38.98	44.02	47.36	50.37	52.21	52.38	52.58
3	1991	30.36	34.48	39.34	44.19	47.09	50.36	52.44	52.84	52.93
4	1992	30.27	34.53	39.78	44.36	47.76	50.12	52.12	52.72	52.59
5	1993	30.15	34.51	39.60	44.28	47.74	50.29	51.99	52.87	53.23
6	1994	30.80	34.89	39.87	44.96	47.77	50.31	52.28	52.62	53.00
7	1995	30.61	35.03	40.10	44.90	47.87	50.57	51.77	53.24	52.69
8	1996	30.86	35.09	40.39	45.00	48.26	50.28	52.14	52.83	52.92
9	1997	30.69	35.07	39.96	44.86	48.17	50.70	52.31	53.05	53.50
10	1998	30.87	35.19	40.38	45.04	48.31	50.66	52.59	53.53	53.51
11	1999	30.97	34.93	40.50	44.89	47.63	50.39	52.33	53.27	53.45
12	2000	30.71	34.97	40.15	45.74	48.59	50.83	52.10	52.76	52.93
13	2001	30.49	34.57	39.86	44.92	48.02	50.74	51.39	52.50	52.12
14	2002	30.65	35.12	40.01	45.14	48.28	50.55	52.59	53.11	53.17
15	2003	30.76	35.27	40.30	44.44	48.15	50.79	52.62	53.39	53.12
16	2004	30.61	34.67	39.81	44.66	47.36	50.80	52.13	52.65	53.34
17	2005	30.36	34.63	39.74	44.40	47.77	50.24	52.30	53.04	53.05
18	2006	30.13	34.52	39.66	44.62	47.72	50.46	51.77	53.41	53.42
19	2007	30.25	34.33	39.42	44.37	47.68	50.26	52.07	52.66	53.39
20	2008	30.42	34.58	39.33	44.18	47.58	50.25	51.79	52.82	52.75
21	2009	30.10	34.26	39.16	43.81	46.95	49.95	51.43	52.31	52.57



表-38 【座 高(男子)の年齢別発育の年次統計】

(単位: cm)

年 度		小4年	小5年	小6年	中1年	中2年	中3年	高1年	高2年	高3年	
昭和	40	1965	—	73.40	75.50	78.70	82.00	85.50	88.30	89.60	90.10
	41	1966	—	73.60	75.70	78.60	82.10	85.70	88.40	89.50	90.20
	42	1967	—	73.60	75.80	78.70	82.10	85.70	88.20	89.50	90.00
	43	1968	—	73.20	75.70	79.00	82.10	85.40	88.00	88.00	90.10
	44	1969	—	73.80	76.10	79.20	82.40	86.00	88.50	89.70	90.10
	45	1970	—	—	—	—	—	—	—	—	—
	46	1971	—	—	—	—	—	—	—	—	—
	47	1972	71.90	74.10	76.40	79.70	83.20	86.50	88.80	90.00	90.10
	48	1973	71.80	74.20	76.30	79.60	83.20	86.70	89.00	90.00	89.90
	49	1974	72.20	74.30	76.80	79.90	83.80	86.80	88.90	90.00	90.50
	50	1975	72.20	74.30	76.50	80.10	83.40	87.00	89.20	90.10	90.60
	51	1976	71.90	74.10	76.40	79.40	83.00	86.20	89.40	92.30	91.10
	52	1977	71.90	73.90	76.40	80.30	83.80	87.20	89.20	89.80	90.80
	53	1978	72.50	74.20	76.90	80.10	84.00	87.10	89.50	90.20	90.90
	54	1979	72.20	74.40	77.00	79.80	84.10	87.30	89.50	90.60	90.80
	55	1980	72.30	74.50	76.70	80.30	83.90	87.50	89.40	90.50	91.10
	56	1981	72.50	74.50	76.80	80.40	84.40	87.50	89.80	90.80	91.00
	57	1982	72.50	74.51	76.91	80.58	84.01	87.84	89.72	90.67	91.45
	58	1983	72.50	74.62	76.94	80.45	83.89	87.58	89.49	90.47	90.79
59	1984	72.53	74.69	77.04	80.26	84.22	87.36	89.59	90.82	91.26	
60	1985	72.65	74.87	77.14	80.24	83.96	86.91	90.12	91.16	92.06	
61	1986	72.69	74.96	77.43	80.61	84.17	87.56	89.34	90.66	91.11	
62	1987	72.87	74.96	77.51	80.87	84.43	87.37	89.75	90.55	91.03	
63	1988	72.94	75.05	77.41	81.03	84.72	87.72	89.87	91.28	91.33	
平成	元	1989	73.09	75.33	77.67	80.91	84.42	87.90	89.88	90.82	90.95
2	1990	73.03	75.23	77.55	81.54	84.78	87.80	89.64	90.59	91.36	
3	1991	72.98	75.26	77.84	81.35	84.86	87.97	89.57	90.98	91.00	
4	1992	73.02	75.40	77.80	81.51	85.04	88.04	90.10	91.17	91.46	
5	1993	72.87	75.22	77.88	81.41	85.07	88.24	90.24	91.14	91.56	
6	1994	73.10	75.24	77.83	81.75	85.32	88.35	89.94	90.91	91.35	
7	1995	72.98	75.47	78.08	81.04	85.12	87.99	89.95	91.07	91.46	
8	1996	73.29	75.49	78.19	81.74	84.93	88.16	89.88	91.09	91.46	
9	1997	73.36	75.46	78.16	81.84	85.36	88.25	90.08	91.00	91.54	
10	1998	73.20	75.56	78.24	81.64	85.36	87.86	89.91	91.14	91.45	
11	1999	73.04	75.55	78.29	82.07	85.51	88.58	90.19	90.99	91.72	
12	2000	73.24	75.69	78.36	82.07	85.38	88.12	90.02	90.89	91.56	
13	2001	73.01	75.41	78.23	82.02	85.62	88.44	89.78	91.32	91.90	
14	2002	72.92	75.32	78.29	82.07	85.46	88.73	89.91	90.82	91.54	
15	2003	73.18	75.43	78.19	81.71	85.01	88.38	90.23	91.02	91.78	
16	2004	72.87	75.18	78.01	81.59	85.58	88.63	90.22	91.31	91.90	
17	2005	72.78	75.30	77.91	81.68	85.04	88.37	90.06	91.41	91.95	
18	2006	72.99	75.45	78.18	81.71	85.32	88.35	90.33	91.25	91.93	
19	2007	73.01	75.34	78.07	81.68	85.11	88.40	90.18	91.36	91.71	
20	2008	72.98	75.32	78.06	81.72	85.15	88.31	90.13	91.10	91.90	
21	2009	72.88	75.31	77.96	81.77	85.19	88.29	90.01	91.17	91.76	

表-39 【座 高(女子)の年齢別発育の年次統計】

(単位: cm)

年 度		小4年	小5年	小6年	中1年	中2年	中3年	高1年	高2年	高3年
昭和 40	1965	—	73.90	77.10	80.40	82.50	84.10	84.80	85.00	85.20
41	1966	—	74.30	77.30	80.80	83.10	84.30	85.00	85.20	85.30
42	1967	—	74.30	77.60	80.50	82.80	83.90	84.90	85.00	85.20
43	1968	—	74.10	77.70	80.60	83.00	84.20	84.70	84.70	84.90
44	1969	—	74.40	77.90	80.90	82.90	84.10	84.50	84.80	84.80
45	1970	—	—	—	—	—	—	—	—	—
46	1971	—	—	—	—	—	—	—	—	—
47	1972	71.70	75.30	77.90	81.60	83.30	84.40	84.60	84.60	84.80
48	1973	72.00	75.10	78.30	81.50	83.60	84.40	84.80	84.90	84.80
49	1974	72.20	75.30	78.50	81.60	83.30	84.50	84.70	84.80	84.70
50	1975	72.20	75.20	78.50	81.30	83.40	84.40	85.00	84.70	85.10
51	1976	71.70	75.20	78.20	80.80	82.80	83.90	84.80	85.20	85.10
52	1977	71.60	74.60	78.20	81.90	83.70	84.60	84.90	85.10	85.10
53	1978	72.10	75.10	78.60	81.90	83.80	84.70	84.70	84.90	84.70
54	1979	72.10	75.10	78.50	81.50	83.80	84.70	85.40	85.30	85.10
55	1980	72.30	75.40	78.70	82.00	83.60	85.00	84.90	85.30	85.30
56	1981	72.30	75.20	78.90	82.00	83.70	84.90	85.40	85.30	85.50
57	1982	72.50	75.37	78.61	81.88	83.65	85.06	85.51	85.81	85.00
58	1983	72.50	75.24	78.73	81.98	83.83	85.00	85.09	84.99	85.28
59	1984	72.44	75.62	78.71	82.15	83.90	85.04	85.74	85.41	85.59
60	1985	72.72	75.54	78.85	81.67	83.96	85.01	85.46	85.30	85.66
61	1986	72.61	75.58	78.86	82.14	83.89	84.92	85.53	85.58	85.64
62	1987	72.96	75.83	79.11	82.32	83.84	85.09	85.81	85.58	85.71
63	1988	72.88	75.78	79.01	82.33	83.87	84.97	85.38	85.53	85.66
平成 元	1989	73.03	76.01	79.20	82.24	83.64	84.83	85.40	85.59	85.54
2	1990	73.02	76.13	79.17	82.62	84.23	85.19	85.11	85.19	85.16
3	1991	73.04	76.13	79.38	82.67	84.08	85.01	85.37	85.69	85.37
4	1992	73.14	76.17	79.73	82.68	84.23	85.10	85.30	85.47	85.31
5	1993	73.02	76.16	79.68	82.55	84.07	84.78	85.66	85.77	85.49
6	1994	73.31	76.47	79.67	82.85	84.06	85.07	85.38	85.55	85.51
7	1995	73.14	76.46	79.79	82.79	84.28	84.84	85.05	85.38	85.31
8	1996	73.47	76.38	79.81	82.92	84.43	85.00	84.97	85.15	85.22
9	1997	73.42	76.61	79.93	83.02	84.41	85.33	84.99	85.12	85.17
10	1998	73.19	76.21	79.74	82.77	84.44	85.14	85.06	85.35	85.12
11	1999	73.36	76.30	79.91	82.86	84.04	84.89	85.16	85.34	85.38
12	2000	73.26	76.44	80.01	82.83	84.22	85.18	85.07	85.26	85.46
13	2001	73.15	76.05	79.61	82.68	84.04	84.97	84.64	85.18	84.82
14	2002	73.13	76.30	79.77	82.56	84.41	84.98	84.81	85.10	85.29
15	2003	72.37	76.44	79.72	82.28	84.01	85.08	85.11	85.10	84.95
16	2004	73.00	76.05	79.57	82.70	84.39	85.42	85.31	85.47	85.49
17	2005	72.86	76.17	79.54	82.57	84.17	85.22	85.22	85.35	85.26
18	2006	73.02	76.28	79.73	82.59	84.15	85.12	85.23	85.56	85.73
19	2007	73.04	76.17	79.64	82.72	84.17	85.22	85.23	85.37	85.62
20	2008	73.10	76.23	79.55	82.55	84.14	85.06	85.23	85.34	85.49
21	2009	73.03	76.15	79.50	82.55	84.08	85.19	85.24	85.48	85.54

## 9 本県の児童生徒の体力・運動能力の推移(昭和40年度～平成21年度)

《 表-40～49までは昭和40年度からの継続項目、表-50～57までは平成10年度からの新項目 》

表-40 【握 力(男子)の年次統計】

(単位:kg)

年 度	小4年	小5年	小6年	中1年	中2年	中3年	高1年	高2年	高3年	
昭和 40	1965	—	18.30	20.60	23.70	29.80	35.20	40.00	42.00	44.10
41	1966	—	16.40	19.30	22.90	27.30	33.40	38.90	41.90	44.50
42	1967	—	16.40	19.60	22.30	30.10	35.00	39.00	41.80	44.20
43	1968	—	16.40	19.90	23.50	28.90	35.50	41.80	44.50	47.20
44	1969	—	17.10	20.00	24.00	30.30	35.90	39.80	42.50	45.80
45	1970	—	17.50	20.80	24.70	30.10	37.00	42.80	45.70	48.10
46	1971	—	17.00	20.40	24.60	30.20	36.50	43.30	47.00	48.60
47	1972	—	16.70	20.30	23.50	29.20	35.50	42.30	45.20	47.30
48	1973	—	17.70	21.10	25.80	31.50	37.60	41.10	43.90	46.50
49	1974	—	17.60	21.70	25.40	31.40	37.20	42.00	43.80	46.00
50	1975	—	17.60	20.70	25.10	31.50	37.50	42.90	45.80	46.30
51	1976	—	18.50	21.90	24.20	29.50	35.20	42.80	45.60	47.40
52	1977	—	17.70	21.20	25.30	30.20	36.90	41.60	44.50	46.80
53	1978	—	18.40	21.20	25.50	31.20	37.10	40.90	44.20	45.50
54	1979	—	17.40	20.40	27.00	32.70	38.10	41.70	43.70	46.30
55	1980	—	18.50	21.30	26.10	31.50	38.20	43.60	45.90	47.90
56	1981	—	18.09	21.04	25.43	31.46	37.21	41.96	44.50	46.60
57	1982	—	18.39	21.47	25.60	32.09	38.65	41.07	44.75	45.95
58	1983	—	17.98	20.40	25.83	30.78	37.22	41.63	44.05	46.10
59	1984	—	18.17	21.16	25.01	30.76	36.68	41.14	43.94	45.69
60	1985	—	18.01	20.84	25.14	31.93	37.11	42.96	45.79	47.84
61	1986	—	17.36	20.66	25.68	31.60	37.29	39.90	43.11	45.26
62	1987	—	17.36	20.85	24.40	30.42	36.06	39.76	42.68	45.30
63	1988	—	17.36	20.74	25.50	31.86	36.97	39.62	42.98	44.54
平成 元	1989	—	18.36	21.41	25.35	31.07	36.32	40.59	43.59	44.55
2	1990	—	17.92	20.63	25.78	31.31	36.62	40.14	42.51	44.25
3	1991	—	17.36	20.57	25.24	31.23	36.26	40.33	42.55	44.07
4	1992	—	17.72	20.72	26.60	31.51	37.18	39.88	42.00	43.46
5	1993	—	16.96	20.47	25.03	31.10	36.27	40.43	42.65	44.56
6	1994	—	17.25	20.05	24.28	30.01	35.12	39.44	42.68	43.69
7	1995	—	17.15	20.16	24.89	30.79	35.86	37.17	40.11	42.00
8	1996	—	16.93	20.56	24.73	29.81	35.51	38.21	41.29	42.36
9	1997	—	17.57	20.36	25.49	30.58	35.35	38.13	40.88	42.77
10	1998	15.22	17.64	20.53	24.33	30.65	35.56	39.51	41.68	42.68
11	1999	15.06	17.25	20.74	25.11	30.60	35.97	37.61	39.71	41.25
12	2000	14.66	17.18	20.52	25.36	31.19	36.24	38.99	42.19	43.68
13	2001	14.97	17.41	20.55	24.71	30.32	36.02	39.58	42.83	43.97
14	2002	15.15	17.37	20.76	25.09	30.64	36.24	38.97	41.55	43.40
15	2003	15.21	17.68	20.52	25.13	31.23	36.21	38.27	40.73	41.77
16	2004	15.44	17.75	20.89	25.16	30.69	35.44	38.50	40.97	42.57
17	2005	14.97	17.49	20.66	24.61	30.80	35.90	37.92	40.69	42.25
18	2006	15.09	17.46	20.74	24.83	30.51	35.77	38.27	41.25	42.76
19	2007	15.08	17.48	20.55	24.64	30.65	35.78	38.19	40.83	42.69
20	2008	15.33	17.66	20.87	24.73	30.55	35.85	38.43	40.95	42.66
21	2009	15.05	17.48	20.52	24.67	30.33	35.40	38.71	40.95	42.84

(注1) 資料出所は、体力・運動能力調査(体育課及びスポーツ健康課)による。なお、「—」欄は未実施項目である。

(注2) 平成10年度から、新しく小学校4年生が加わっている。

表-41 【握力(女子)の年次統計】

(単位:kg)

年 度	小4年	小5年	小6年	中1年	中2年	中3年	高1年	高2年	高3年	
昭和 40	1965	—	16.70	19.00	21.60	23.60	25.60	26.60	27.80	27.60
41	1966	—	15.10	18.10	21.10	24.00	25.40	26.40	26.70	27.50
42	1967	—	14.70	18.10	21.10	24.20	25.90	28.00	28.00	29.00
43	1968	—	15.20	18.90	22.00	24.80	26.50	27.90	28.50	29.70
44	1969	—	15.90	18.70	22.50	24.70	26.50	26.70	28.30	28.50
45	1970	—	16.40	20.10	22.60	25.90	27.70	29.30	30.30	30.70
46	1971	—	15.70	19.40	22.70	25.00	27.50	29.40	31.10	31.00
47	1972	—	15.50	19.20	21.10	24.10	25.90	28.30	29.30	30.30
48	1973	—	16.10	19.80	23.40	25.80	27.30	29.50	30.10	31.10
49	1974	—	16.10	19.80	22.80	25.30	27.50	27.20	28.10	29.50
50	1975	—	16.30	19.20	22.70	25.20	26.60	29.40	30.40	30.70
51	1976	—	17.40	20.80	21.90	24.80	25.70	29.30	29.70	31.00
52	1977	—	16.30	20.10	22.70	25.30	27.00	28.20	30.50	30.10
53	1978	—	16.70	19.80	22.70	25.00	26.90	27.60	28.00	28.80
54	1979	—	16.20	19.60	22.90	26.00	27.70	28.20	29.10	30.30
55	1980	—	17.00	20.20	22.60	25.50	26.30	29.70	29.80	31.00
56	1981	—	16.48	19.85	23.19	25.48	27.15	29.70	29.38	29.72
57	1982	—	16.85	20.06	23.52	26.09	28.47	28.06	29.07	29.65
58	1983	—	16.42	19.40	23.12	26.51	26.59	28.59	29.62	30.09
59	1984	—	17.03	20.26	22.05	24.94	26.43	28.07	28.73	29.22
60	1985	—	16.50	19.98	22.85	25.87	26.62	28.84	30.22	30.91
61	1986	—	16.34	19.52	23.29	26.65	27.06	27.81	28.41	29.06
62	1987	—	16.04	19.38	21.77	23.73	25.24	26.28	27.71	27.49
63	1988	—	16.12	19.35	22.37	24.65	25.81	26.37	27.43	27.83
平成 元	1989	—	16.83	19.71	22.28	24.90	25.37	26.47	27.22	28.00
2	1990	—	16.80	19.44	21.96	24.61	25.86	26.21	27.13	27.39
3	1991	—	15.90	19.18	22.34	23.97	25.00	25.97	26.62	27.12
4	1992	—	16.54	19.63	22.34	24.63	25.69	25.22	26.43	26.85
5	1993	—	16.11	19.25	22.08	24.00	25.14	25.85	27.10	27.65
6	1994	—	16.28	19.37	21.37	23.57	24.36	26.70	27.18	27.49
7	1995	—	16.16	19.38	22.56	25.17	25.90	24.37	25.38	25.69
8	1996	—	16.02	19.34	21.58	24.11	25.18	25.49	26.08	26.61
9	1997	—	16.53	19.26	22.10	24.15	25.26	25.70	26.67	26.92
10	1998	13.85	16.44	19.87	21.60	23.58	25.06	26.15	27.31	27.24
11	1999	14.29	16.18	20.20	22.23	24.23	25.69	24.30	25.45	26.04
12	2000	13.58	16.23	19.26	22.23	24.06	25.23	25.80	26.91	27.02
13	2001	13.72	16.40	19.42	21.50	23.40	24.96	25.59	26.80	27.02
14	2002	14.03	16.55	19.42	21.74	24.31	25.17	24.86	25.58	26.28
15	2003	14.07	17.19	19.88	21.71	24.44	25.45	25.63	26.36	26.33
16	2004	14.49	16.80	19.72	22.19	24.09	25.47	24.78	26.03	26.77
17	2005	14.07	16.81	19.93	21.67	24.14	25.19	24.63	25.42	26.06
18	2006	14.13	16.66	19.91	21.99	24.32	25.49	24.99	26.15	26.40
19	2007	14.08	16.69	19.73	22.01	24.43	25.62	25.06	25.91	26.57
20	2008	14.33	16.96	20.02	22.01	24.56	25.77	25.45	26.30	26.65
21	2009	14.15	16.76	19.85	22.00	24.22	25.60	25.53	26.42	26.81

表-42 【反復横とび(男子)の年次統計】

(単位:点)

年 度	小4年	小5年	小6年	中1年	中2年	中3年	高1年	高2年	高3年	
昭和 40	1965	—	34.90	37.90	36.50	36.80	39.30	38.30	39.90	41.20
41	1966	—	35.30	37.70	35.40	37.70	39.20	38.20	40.10	41.10
42	1967	—	34.60	37.70	36.50	38.10	39.70	40.60	42.30	43.10
43	1968	—	36.10	39.10	36.30	38.60	39.70	39.90	41.20	42.80
44	1969	—	35.60	38.30	37.30	39.60	40.80	42.00	42.90	43.40
45	1970	—	37.20	40.90	37.90	39.20	42.30	43.30	44.40	45.00
46	1971	—	36.10	39.70	37.40	39.60	40.50	42.10	43.40	43.40
47	1972	—	36.20	39.70	38.20	40.10	42.20	42.40	43.00	43.90
48	1973	—	36.20	39.80	37.50	40.20	41.80	42.10	42.80	44.10
49	1974	—	36.90	40.60	38.90	40.20	42.30	43.10	45.30	45.20
50	1975	—	37.00	39.90	38.00	39.50	41.80	42.40	42.70	43.70
51	1976	—	37.10	40.20	37.60	40.60	42.10	45.10	45.80	47.20
52	1977	—	36.80	40.40	38.30	40.80	42.20	44.20	45.70	46.40
53	1978	—	37.10	39.70	38.20	39.90	41.80	45.40	46.20	47.50
54	1979	—	37.70	40.70	38.00	41.00	42.00	45.20	45.10	46.70
55	1980	—	37.40	40.00	38.40	40.40	42.60	44.40	45.20	46.70
56	1981	—	37.66	39.93	39.56	41.20	42.67	44.40	46.86	47.60
57	1982	—	38.64	41.38	39.37	41.82	43.63	44.72	46.33	47.01
58	1983	—	38.92	41.66	38.60	40.80	43.59	44.82	46.62	47.18
59	1984	—	39.19	40.95	39.45	41.93	44.47	44.86	46.18	46.83
60	1985	—	39.51	42.46	39.14	41.08	43.05	45.73	48.41	48.72
61	1986	—	39.81	42.50	39.25	40.92	43.27	43.81	46.24	47.27
62	1987	—	38.58	41.37	40.07	41.65	43.79	43.72	45.37	46.12
63	1988	—	39.35	42.67	40.06	43.05	44.65	44.64	47.21	47.09
平成 元	1989	—	39.82	42.32	39.45	41.27	42.91	46.63	48.16	48.07
2	1990	—	39.24	42.27	40.31	42.27	43.98	45.45	47.01	47.95
3	1991	—	38.91	40.96	39.60	42.01	43.13	43.75	45.50	46.66
4	1992	—	39.42	41.90	39.68	42.60	43.28	43.99	45.93	48.25
5	1993	—	38.58	41.58	39.38	41.04	43.19	44.93	46.47	47.64
6	1994	—	39.18	41.46	38.64	41.99	43.24	44.11	45.07	46.00
7	1995	—	38.59	41.72	39.41	41.77	42.67	44.03	45.84	46.52
8	1996	—	39.31	42.56	39.82	41.30	43.79	44.90	45.85	46.40
9	1997	—	39.30	41.87	40.56	42.32	43.32	44.61	46.47	46.79
10	1998	36.11	39.17	41.31	44.40	47.74	48.59	49.85	51.28	53.29
11	1999	37.36	41.38	43.37	44.97	47.24	49.80	50.35	53.05	54.38
12	2000	36.50	39.24	42.34	44.79	47.63	49.83	51.13	51.80	53.96
13	2001	37.12	40.15	42.66	44.54	47.01	50.17	52.37	55.29	54.88
14	2002	37.29	40.62	43.23	45.64	48.45	50.16	50.95	52.88	53.73
15	2003	38.18	41.76	43.84	45.55	49.12	50.24	52.55	55.00	55.53
16	2004	37.65	41.03	44.08	45.95	48.87	50.24	53.28	55.32	56.67
17	2005	37.50	41.52	44.61	46.28	49.52	50.79	53.05	55.45	56.27
18	2006	37.76	41.93	44.72	46.92	50.18	52.46	53.74	56.08	56.84
19	2007	38.06	42.32	46.01	47.15	50.54	52.78	54.42	56.13	57.92
20	2008	38.35	43.15	46.15	48.43	51.17	53.54	55.56	57.46	58.14
21	2009	38.09	42.85	46.48	48.58	52.25	53.63	55.93	57.38	58.41

(注1) 平成10年度から、新しく小学4年に加わっている。

(注2) 平成10年度から、反復幅が従来の小学高学年用に全統一されたため、中学校以上の値は高くなっている。

表-43 【反復横とび(女子)の年次統計】

(単位:点)

年 度	小4年	小5年	小6年	中1年	中2年	中3年	高1年	高2年	高3年	
昭和 40	1965	—	34.70	36.90	34.70	35.40	35.00	34.90	35.20	35.60
41	1966	—	33.90	37.30	34.40	35.40	35.50	34.10	37.50	34.90
42	1967	—	34.70	37.40	34.40	35.20	35.50	36.30	36.90	37.40
43	1968	—	35.20	39.20	34.80	36.00	36.50	35.00	36.30	35.60
44	1969	—	35.70	37.90	34.60	36.90	37.10	37.70	37.60	37.40
45	1970	—	36.40	39.20	36.10	36.50	43.10	39.20	40.10	40.60
46	1971	—	34.90	38.30	35.90	37.40	36.60	39.50	40.20	40.00
47	1972	—	35.20	38.30	37.20	37.40	38.00	39.10	40.00	39.80
48	1973	—	35.20	38.40	35.80	36.90	37.40	38.00	38.20	38.60
49	1974	—	35.90	38.70	36.70	37.30	38.60	38.80	39.80	40.50
50	1975	—	35.90	38.20	35.50	37.30	38.40	39.70	40.40	39.40
51	1976	—	36.60	38.30	35.70	37.40	37.80	39.50	40.30	39.70
52	1977	—	35.60	38.50	36.10	37.90	38.30	39.60	40.90	40.50
53	1978	—	36.10	38.50	36.20	36.70	37.80	40.10	40.50	41.20
54	1979	—	37.60	39.30	36.50	38.10	38.30	40.00	39.60	40.80
55	1980	—	36.30	38.90	35.80	37.40	38.40	40.70	40.60	40.80
56	1981	—	36.71	39.40	36.75	38.49	39.03	39.95	40.74	41.14
57	1982	—	37.08	39.91	36.77	38.24	38.71	39.29	40.56	40.40
58	1983	—	38.58	40.50	36.89	38.42	39.35	40.47	41.22	40.69
59	1984	—	38.21	39.91	37.66	39.01	38.74	40.26	41.04	41.11
60	1985	—	39.02	41.32	37.42	38.25	38.49	39.48	41.56	41.84
61	1986	—	38.92	41.39	37.29	38.09	38.76	39.44	40.99	41.39
62	1987	—	38.16	40.29	37.65	38.24	39.21	38.54	38.77	40.50
63	1988	—	38.96	41.30	38.30	39.26	39.10	37.58	38.75	39.01
平成 元	1989	—	38.40	40.87	36.79	37.95	38.40	40.37	41.71	41.50
2	1990	—	37.78	40.54	37.92	38.77	38.58	38.66	38.66	39.68
3	1991	—	37.07	39.03	36.34	37.78	38.23	37.96	38.49	39.07
4	1992	—	37.49	39.24	36.76	37.80	38.40	39.06	39.14	40.81
5	1993	—	36.85	39.07	35.84	36.83	37.54	38.89	39.90	40.33
6	1994	—	37.13	38.63	36.29	37.83	37.41	38.30	38.22	39.43
7	1995	—	36.54	38.69	36.34	37.47	38.03	37.35	38.67	39.03
8	1996	—	36.82	38.83	35.57	36.69	37.00	38.41	38.13	39.28
9	1997	—	36.39	38.22	35.97	37.62	37.73	37.32	38.70	39.14
10	1998	33.86	36.01	37.78	39.81	40.90	41.85	42.35	43.17	44.07
11	1999	35.44	37.96	39.65	39.89	40.95	40.62	42.61	43.86	44.92
12	2000	33.73	36.44	38.43	40.51	41.05	41.67	42.69	42.89	43.20
13	2001	35.12	37.38	38.77	40.58	40.39	41.19	41.97	44.15	44.30
14	2002	35.03	37.53	39.56	40.11	41.50	41.58	42.21	42.33	43.49
15	2003	36.41	39.11	39.97	41.34	42.39	42.19	44.77	45.67	45.31
16	2004	35.49	38.76	40.56	41.50	42.70	42.80	43.96	45.18	45.79
17	2005	35.54	39.09	41.27	41.74	43.31	43.11	43.55	44.92	45.58
18	2006	35.68	39.70	41.78	42.32	44.45	44.37	44.59	46.01	46.34
19	2007	35.69	40.10	42.84	43.18	44.62	44.91	45.81	46.28	47.16
20	2008	36.38	40.48	43.19	43.84	45.63	45.70	46.68	47.47	47.78
21	2009	35.97	40.43	43.08	44.37	45.72	45.88	47.09	47.66	47.83

表-44 【持久走(男子)の年次統計】

(単位:秒)

年 度		中1年	中2年	中3年	高1年	高2年	高3年
昭和 40	1965	379.30	372.30	365.30	348.40	352.70	352.80
41	1966	385.80	371.10	362.40	357.50	355.10	353.20
42	1967	385.00	373.30	359.20	366.10	358.70	359.00
43	1968	384.90	370.20	355.90	360.20	354.20	355.70
44	1969	384.10	367.40	361.40	357.20	357.60	355.20
45	1970	390.10	366.00	361.40	365.90	359.20	361.70
46	1971	392.50	374.80	367.60	363.30	358.80	358.30
47	1972	392.00	367.40	360.00	368.90	368.50	367.80
48	1973	398.90	374.40	367.00	360.40	361.40	361.50
49	1974	393.60	374.60	361.80	362.30	361.20	364.30
50	1975	389.80	376.30	362.30	362.70	363.70	369.90
51	1976	392.80	367.80	360.60	362.50	361.60	363.80
52	1977	393.00	371.40	362.10	361.80	360.80	361.10
53	1978	399.60	376.90	370.20	363.30	357.20	359.80
54	1979	396.00	370.01	365.00	358.10	355.40	366.00
55	1980	392.90	368.70	363.80	345.40	342.10	346.80
56	1981	392.86	376.07	365.79	356.60	363.66	364.37
57	1982	394.46	373.96	366.44	358.80	356.01	359.28
58	1983	397.27	372.49	355.02	362.73	353.89	357.21
59	1984	394.48	374.10	363.87	369.33	360.55	362.29
60	1985	397.12	376.84	371.26	362.23	357.06	354.18
61	1986	403.94	377.22	369.32	376.17	366.83	367.89
62	1987	406.81	377.83	373.66	387.88	372.37	374.79
63	1988	399.87	377.82	368.54	379.13	367.63	369.09
平成 元	1989	407.56	379.57	374.99	368.58	360.60	364.20
2	1990	410.83	376.21	369.97	378.07	366.92	369.94
3	1991	416.03	385.87	377.72	387.23	380.74	381.26
4	1992	418.65	377.76	376.19	375.89	365.14	364.64
5	1993	414.82	380.51	373.65	382.14	367.91	366.21
6	1994	413.04	377.23	372.12	382.51	376.00	377.21
7	1995	418.09	382.45	372.71	384.90	379.59	377.05
8	1996	419.97	389.95	381.65	382.14	376.41	376.30
9	1997	415.52	377.92	363.39	388.05	379.73	383.23
10	1998	431.89	395.47	383.80	384.24	375.93	373.06
11	1999	436.71	401.30	387.64	386.10	377.02	377.93
12	2000	440.68	399.25	379.39	390.02	387.93	375.78
13	2001	436.47	402.43	377.37	392.17	363.90	368.48
14	2002	437.57	386.88	382.67	394.10	379.10	375.32
15	2003	437.35	398.47	382.88	384.70	374.72	378.58
16	2004	435.95	393.48	385.03	396.38	379.93	380.18
17	2005	430.45	388.50	380.90	393.95	381.72	380.82
18	2006	434.38	389.01	374.97	389.99	375.42	375.77
19	2007	432.75	392.42	382.19	387.82	382.54	373.64
20	2008	431.31	395.49	381.39	383.52	370.92	371.35
21	2009	428.44	387.35	377.79	381.54	371.55	371.34

(注1) 男子は1500m、女子は1000mである。

(注2) 平成10年度から、「持久走」または「20mシャトルラン」のいずれかを選択することになっている。

表-45 【持久走(女子)の年次統計】

(単位:秒)

年 度		中1年	中2年	中3年	高1年	高2年	高3年
昭和 40	1965	287.90	286.10	292.30	292.20	297.30	297.60
41	1966	280.90	281.80	285.20	292.50	291.50	292.60
42	1967	279.50	280.60	284.10	291.40	290.90	292.20
43	1968	274.90	276.70	271.90	282.90	286.10	287.80
44	1969	275.50	276.00	282.70	292.30	287.40	292.70
45	1970	279.80	276.90	284.60	296.70	308.50	308.00
46	1971	279.60	277.00	283.00	290.80	284.20	292.10
47	1972	280.30	274.90	282.30	295.00	295.00	297.70
48	1973	282.40	276.90	282.50	285.40	285.10	290.30
49	1974	278.80	276.20	281.40	289.40	288.60	291.60
50	1975	278.70	276.80	277.60	292.20	287.00	292.40
51	1976	273.70	266.90	276.30	290.30	287.10	289.10
52	1977	278.10	274.00	277.50	286.60	290.70	289.40
53	1978	278.50	275.70	283.00	293.10	292.60	292.50
54	1979	274.80	270.30	273.70	282.60	288.70	289.10
55	1980	276.80	272.10	286.00	283.40	285.40	288.00
56	1981	274.06	269.85	281.59	285.03	287.72	287.82
57	1982	280.02	272.68	278.81	287.93	289.85	289.05
58	1983	271.47	270.13	273.82	286.48	283.35	287.31
59	1984	274.51	273.27	283.30	290.61	296.59	288.67
60	1985	280.21	276.29	281.94	287.99	285.67	287.46
61	1986	279.89	278.90	287.61	292.55	286.84	298.18
62	1987	281.87	282.51	286.53	299.56	307.26	305.69
63	1988	281.18	276.76	286.84	297.92	301.43	296.03
平成 元	1989	282.98	275.25	284.99	293.53	297.88	298.73
2	1990	284.42	279.51	290.59	300.13	299.53	298.94
3	1991	284.30	279.73	287.53	307.66	304.59	304.78
4	1992	285.65	276.00	284.44	292.21	291.34	292.17
5	1993	283.69	278.69	281.41	294.10	296.61	297.73
6	1994	285.53	276.97	283.81	302.08	301.86	300.58
7	1995	292.63	280.06	283.54	303.88	299.56	300.28
8	1996	297.74	287.63	293.63	305.86	310.25	305.18
9	1997	291.70	280.83	288.58	306.74	304.85	309.96
10	1998	300.10	292.05	292.34	299.78	300.62	298.12
11	1999	306.72	295.66	307.89	311.33	301.72	305.00
12	2000	309.97	298.20	302.50	308.72	307.28	304.88
13	2001	305.07	294.63	298.35	315.08	309.00	312.77
14	2002	301.70	288.90	295.35	327.52	324.72	318.22
15	2003	305.88	301.93	301.27	308.43	307.95	309.65
16	2004	298.12	294.50	298.18	315.55	317.15	314.97
17	2005	304.32	293.35	297.53	320.62	315.88	310.18
18	2006	304.48	291.05	296.36	313.33	312.90	315.89
19	2007	302.70	295.21	301.52	315.03	312.43	313.07
20	2008	302.27	290.04	298.66	309.10	307.60	309.49
21	2009	301.73	290.60	293.75	309.27	308.58	307.90



表-46 【50m走(男子)の年次統計】

(単位:秒)

年 度	小4年	小5年	小6年	中1年	中2年	中3年	高1年	高2年	高3年	
昭和 40	1965	—	9.00	8.80	8.30	8.00	7.60	7.40	7.40	7.30
41	1966	—	9.10	8.80	8.50	8.10	7.80	7.70	7.40	7.20
42	1967	—	9.10	8.80	8.50	8.10	7.80	7.70	7.40	7.30
43	1968	—	9.10	8.80	8.50	8.20	7.80	7.50	7.30	7.20
44	1969	—	9.10	8.80	8.50	8.10	7.70	7.40	7.30	7.20
45	1970	—	9.10	8.90	8.50	8.10	7.80	7.60	7.40	7.40
46	1971	—	9.10	8.90	8.60	8.10	7.80	7.60	7.30	7.20
47	1972	—	9.20	8.90	8.50	8.10	7.70	7.50	7.40	7.20
48	1973	—	9.20	8.90	8.60	8.20	7.70	7.50	7.40	7.30
49	1974	—	9.20	8.90	8.50	8.10	7.70	7.60	7.40	7.40
50	1975	—	9.20	8.90	8.50	8.10	7.70	7.60	7.40	7.30
51	1976	—	9.20	8.90	8.50	8.10	7.80	7.50	7.30	7.20
52	1977	—	9.20	8.90	8.60	8.10	7.80	7.60	7.40	7.20
53	1978	—	9.30	8.80	8.60	8.10	7.80	7.60	7.40	7.30
54	1979	—	9.30	8.90	8.60	8.00	7.80	7.50	7.40	7.20
55	1980	—	9.20	8.90	8.60	8.10	7.70	7.60	7.40	7.30
56	1981	—	9.17	8.89	8.54	8.13	7.74	7.48	7.38	7.20
57	1982	—	9.16	8.86	8.60	8.10	7.69	7.44	7.25	7.15
58	1983	—	9.16	8.83	8.58	8.16	7.70	7.58	7.41	7.25
59	1984	9.44	9.22	8.87	8.61	8.10	7.79	7.62	7.39	7.27
60	1985	9.45	9.16	8.85	8.57	8.10	7.69	7.55	7.34	7.22
61	1986	9.44	9.16	8.81	8.57	8.10	7.71	7.65	7.34	7.23
62	1987	9.42	9.16	8.84	8.63	8.15	7.72	7.66	7.41	7.40
63	1988	9.38	9.16	8.79	8.45	7.96	7.64	7.64	7.34	7.28
平成 元	1989	9.48	9.17	8.83	8.51	8.03	7.67	7.55	7.29	7.23
2	1990	9.54	9.18	8.86	8.63	8.00	7.63	7.60	7.39	7.22
3	1991	9.57	9.21	8.90	8.51	8.03	7.64	7.61	7.42	7.26
4	1992	9.58	9.19	8.82	8.51	7.91	7.60	7.42	7.19	7.09
5	1993	9.51	9.21	8.85	8.54	7.95	7.56	7.46	7.27	7.17
6	1994	9.61	9.22	8.90	8.56	8.02	7.61	7.52	7.32	7.21
7	1995	9.61	9.25	8.82	8.48	7.97	7.63	7.55	7.35	7.22
8	1996	9.64	9.23	8.88	8.57	8.01	7.63	7.46	7.30	7.22
9	1997	9.78	9.30	8.95	8.56	8.01	7.65	7.58	7.33	7.23
10	1998	9.80	9.36	8.95	8.65	8.03	7.70	7.70	7.50	7.35
11	1999	9.75	9.27	8.96	8.58	8.06	7.63	7.61	7.45	7.36
12	2000	9.81	9.37	8.97	8.72	8.10	7.66	7.60	7.40	7.28
13	2001	9.84	9.37	8.98	8.69	8.10	7.67	7.54	7.30	7.27
14	2002	9.70	9.33	8.95	8.66	8.03	7.71	7.71	7.44	7.35
15	2003	9.80	9.35	8.96	8.68	8.12	7.76	7.57	7.33	7.28
16	2004	9.81	9.36	8.94	8.74	8.08	7.76	7.60	7.37	7.24
17	2005	9.82	9.40	9.01	8.60	8.04	7.67	7.59	7.36	7.29
18	2006	9.74	9.38	8.97	8.72	8.06	7.67	7.59	7.38	7.29
19	2007	9.77	9.38	8.98	8.71	8.04	7.64	7.58	7.37	7.29
20	2008	9.75	9.32	8.92	8.64	8.03	7.66	7.55	7.35	7.24
21	2009	9.71	9.29	8.86	8.61	7.95	7.59	7.58	7.35	7.26

表-47 【50m走(女子)の年次統計】

(単位:秒)

年 度	小4年	小5年	小6年	中1年	中2年	中3年	高1年	高2年	高3年	
昭和 40	1965	—	9.50	9.10	9.00	8.90	8.90	9.00	9.00	9.00
41	1966	—	9.50	9.20	9.00	8.90	8.90	9.00	8.90	8.90
42	1967	—	9.50	9.20	8.90	8.90	8.80	9.00	9.00	8.90
43	1968	—	9.30	9.00	8.90	8.80	8.80	8.90	8.80	8.80
44	1969	—	9.40	9.10	8.90	8.80	8.80	8.90	8.80	8.80
45	1970	—	9.40	9.10	8.90	8.80	8.80	8.90	8.80	8.80
46	1971	—	9.50	9.10	8.90	8.80	8.90	8.90	8.80	8.80
47	1972	—	9.50	9.10	8.90	8.80	8.70	8.90	8.90	8.80
48	1973	—	9.50	9.20	9.00	8.80	8.90	8.80	8.80	8.80
49	1974	—	9.50	9.20	9.00	8.70	8.80	8.90	8.80	8.80
50	1975	—	9.50	9.20	8.90	8.80	8.80	8.90	9.00	9.00
51	1976	—	9.50	9.10	8.90	8.70	8.80	8.80	8.70	8.80
52	1977	—	9.50	9.20	9.00	8.80	8.80	8.90	8.80	8.70
53	1978	—	9.40	9.10	9.00	8.80	8.80	8.90	8.80	8.80
54	1979	—	9.50	9.20	8.90	8.70	8.70	8.80	8.70	8.70
55	1980	—	9.40	9.10	9.00	8.70	8.70	8.80	8.70	8.70
56	1981	—	9.43	9.10	8.91	8.72	8.71	8.73	8.75	8.73
57	1982	—	9.43	9.08	8.96	8.69	8.70	8.73	8.72	8.72
58	1983	—	9.42	9.05	8.94	8.77	8.78	8.91	8.78	8.80
59	1984	9.70	9.41	9.09	8.94	8.78	8.82	8.90	8.89	8.81
60	1985	9.71	9.44	9.08	8.94	8.70	8.70	9.02	8.85	8.71
61	1986	9.68	9.42	9.07	8.99	9.01	8.83	8.88	8.78	8.81
62	1987	9.74	9.39	9.11	9.03	8.78	8.79	8.92	9.05	9.03
63	1988	9.66	9.35	9.07	8.93	8.74	8.74	9.05	9.02	9.00
平成 元	1989	9.70	9.42	9.07	8.96	8.75	8.75	8.87	8.87	8.76
2	1990	9.78	9.42	9.04	9.00	8.77	8.80	9.02	8.90	8.92
3	1991	9.89	9.44	9.09	8.97	8.74	8.71	9.20	9.09	9.07
4	1992	9.80	9.45	9.06	8.93	8.66	8.64	8.72	8.75	8.69
5	1993	9.71	9.43	9.07	8.89	8.67	8.62	8.89	8.86	8.83
6	1994	9.82	9.45	9.13	8.98	8.73	8.72	8.90	8.90	8.87
7	1995	9.90	9.45	9.11	8.94	8.69	8.62	8.96	8.86	8.84
8	1996	9.88	9.51	9.18	9.02	8.78	8.77	8.80	8.93	8.83
9	1997	9.88	9.57	9.21	9.03	8.76	8.76	8.90	8.85	8.88
10	1998	10.04	9.61	9.28	9.18	8.92	8.90	9.09	8.97	8.98
11	1999	10.01	9.59	9.25	9.16	8.92	8.94	9.07	9.02	9.03
12	2000	10.10	9.61	9.23	9.21	8.95	8.89	9.04	9.04	9.02
13	2001	10.07	9.60	9.27	9.20	8.95	8.94	9.12	8.99	9.00
14	2002	9.96	9.61	9.30	9.24	8.97	8.98	9.19	9.19	9.10
15	2003	10.03	9.58	9.28	9.24	8.90	8.97	8.89	8.91	8.89
16	2004	10.04	9.64	9.24	9.14	8.91	8.88	9.05	8.93	8.97
17	2005	10.04	9.60	9.28	9.09	8.84	8.83	9.07	9.06	9.03
18	2006	10.01	9.61	9.25	9.18	8.82	8.80	9.01	8.95	8.98
19	2007	10.06	9.63	9.26	9.13	8.83	8.76	9.03	8.97	8.97
20	2008	10.03	9.57	9.21	9.11	8.81	8.82	8.90	8.89	8.93
21	2009	9.99	9.55	9.18	9.12	8.79	8.73	8.99	8.94	8.97

表-48 【ボール投げ(男子)の年次統計】

(単位:m)

年 度	小4年	小5年	小6年	中1年	中2年	中3年	高1年	高2年	高3年	
昭和 40	1965	—	31.70	35.30	19.10	21.50	24.40	25.90	27.70	29.00
41	1966	—	31.00	32.30	18.10	21.10	23.10	25.40	27.00	28.20
42	1967	—	29.50	33.50	18.60	21.20	24.50	26.10	27.10	28.70
43	1968	—	30.00	34.10	18.60	21.10	24.00	26.00	27.20	28.30
44	1969	—	30.70	35.10	18.90	21.50	24.30	26.10	28.00	28.30
45	1970	—	31.20	35.20	18.70	21.10	24.50	26.40	27.90	28.40
46	1971	—	30.40	34.90	19.30	22.00	24.80	26.50	27.90	29.30
47	1972	—	29.60	33.90	18.70	21.20	24.50	25.90	27.30	28.20
48	1973	—	29.00	33.70	19.30	22.20	24.70	27.50	28.40	29.20
49	1974	—	29.00	32.90	18.80	21.80	24.30	25.90	27.20	27.50
50	1975	—	28.30	33.30	19.00	21.60	24.30	26.30	26.90	27.40
51	1976	—	28.10	33.50	19.00	21.90	24.30	25.90	27.60	29.10
52	1977	—	29.40	33.80	19.20	22.00	24.40	25.80	27.10	28.10
53	1978	—	29.90	34.00	19.00	22.00	24.50	25.10	27.00	27.30
54	1979	—	30.10	34.60	19.10	22.20	24.70	26.20	28.10	29.10
55	1980	—	30.10	34.40	19.60	22.40	24.80	25.60	26.60	28.00
56	1981	—	29.81	34.38	19.07	21.88	24.34	26.50	28.31	29.17
57	1982	—	29.30	33.45	19.95	22.00	25.10	26.13	28.00	29.16
58	1983	—	28.85	33.46	19.79	21.66	24.62	26.00	27.22	29.01
59	1984	25.02	29.03	33.27	19.06	21.79	24.50	26.16	27.45	28.65
60	1985	24.55	28.31	32.68	19.35	22.18	24.58	26.51	27.65	28.96
61	1986	24.05	28.12	32.92	19.06	21.54	24.27	24.53	26.47	27.53
62	1987	24.19	28.39	32.53	19.00	21.58	24.17	24.46	26.82	28.08
63	1988	24.49	27.61	32.01	19.13	22.27	24.49	24.81	26.82	27.22
平成 元	1989	23.63	28.23	31.91	19.45	22.08	24.66	25.77	26.95	27.44
2	1990	23.43	27.58	32.24	19.64	22.17	24.58	24.64	25.60	26.70
3	1991	23.38	27.24	31.70	20.22	23.01	25.25	24.73	29.79	27.20
4	1992	23.33	27.60	32.27	18.97	22.78	24.75	25.54	27.14	28.13
5	1993	22.61	26.90	31.63	19.36	21.77	24.39	25.26	26.51	27.44
6	1994	21.93	26.44	29.89	19.44	22.39	25.01	24.20	25.71	26.17
7	1995	21.87	25.73	30.50	18.72	21.40	23.59	24.41	25.72	26.41
8	1996	22.05	26.52	30.53	18.69	21.02	23.57	25.54	26.55	27.16
9	1997	21.84	25.61	29.42	18.96	21.80	24.00	25.40	26.00	27.18
10	1998	21.79	25.89	29.63	18.60	21.78	24.26	24.58	26.10	27.38
11	1999	21.66	25.80	29.67	19.08	21.71	24.27	24.41	25.64	26.93
12	2000	22.00	25.91	30.31	18.78	21.37	23.50	24.83	25.42	26.52
13	2001	21.66	25.32	29.35	18.77	21.75	24.40	25.33	26.79	26.88
14	2002	22.38	26.18	30.25	18.69	21.65	24.21	23.90	25.17	26.07
15	2003	21.45	25.47	30.32	18.88	21.68	23.84	25.05	26.48	27.37
16	2004	21.38	25.57	29.60	18.62	21.68	23.64	24.43	26.10	26.97
17	2005	21.90	25.78	29.84	18.91	21.89	24.21	24.90	25.89	26.69
18	2006	22.14	26.07	29.87	18.34	21.40	23.92	24.71	26.68	27.17
19	2007	22.42	26.12	30.12	18.46	21.38	24.06	25.39	26.65	27.56
20	2008	22.45	26.51	30.44	18.72	21.56	24.17	25.46	26.86	27.65
21	2009	22.33	26.46	30.40	18.87	21.79	24.11	25.15	26.62	27.53

(注) 小学校はソフトボール投げであり、中学校以上はハンドボール投げである。

表-49 【ボール投げ(女子)の年次統計】

(単位:m)

年 度	小4年	小5年	小6年	中1年	中2年	中3年	高1年	高2年	高3年	
昭和 40	1965	—	16.70	17.90	13.30	14.30	15.20	15.90	16.00	16.40
41	1966	—	16.60	18.80	13.60	14.40	15.20	15.30	16.00	16.20
42	1967	—	16.30	19.00	13.60	14.30	14.90	15.50	16.30	16.30
43	1968	—	17.00	20.00	14.20	14.80	15.40	15.90	16.70	16.90
44	1969	—	17.50	20.20	13.60	14.60	15.10	15.20	15.50	15.90
45	1970	—	18.40	21.00	14.00	14.60	15.50	15.80	16.10	16.60
46	1971	—	17.80	21.00	14.20	14.90	15.50	16.10	16.70	16.80
47	1972	—	17.60	20.80	13.70	14.80	15.40	15.20	16.00	15.70
48	1973	—	17.40	20.00	14.40	15.70	16.10	16.40	16.50	16.60
49	1974	—	16.90	19.40	13.90	15.00	15.80	15.80	16.00	16.40
50	1975	—	16.70	19.60	13.90	15.00	15.70	16.20	16.80	16.80
51	1976	—	16.80	20.00	13.70	14.80	15.70	15.80	16.70	17.30
52	1977	—	16.50	19.20	13.60	15.00	15.10	15.90	16.60	16.80
53	1978	—	17.30	20.40	13.70	15.00	15.80	15.40	15.90	16.40
54	1979	—	16.40	20.40	14.30	15.30	15.90	16.10	16.40	17.00
55	1980	—	16.80	20.10	13.90	14.60	15.50	15.40	15.60	16.00
56	1981	—	16.93	19.43	14.62	15.24	15.69	15.65	15.76	16.08
57	1982	—	17.22	19.92	13.67	14.77	15.72	16.20	16.26	16.65
58	1983	—	17.12	19.71	14.02	14.75	15.71	16.19	16.29	16.64
59	1984	13.50	16.71	19.27	13.64	14.86	15.42	15.98	16.36	17.04
60	1985	13.91	16.22	18.98	13.38	14.81	15.58	15.30	15.80	16.70
61	1986	13.93	16.41	19.19	13.67	14.50	15.47	15.40	15.64	15.60
62	1987	14.06	16.93	19.00	13.20	14.29	15.30	15.81	15.90	16.15
63	1988	14.13	16.51	19.00	13.84	14.59	15.21	14.96	15.32	15.67
平成 元	1989	13.68	16.32	18.67	13.89	14.81	15.80	15.49	15.86	16.36
2	1990	13.40	16.16	18.77	13.44	14.64	14.84	14.53	15.02	15.29
3	1991	13.04	15.96	17.99	13.69	14.56	15.39	14.37	14.68	14.90
4	1992	13.44	16.07	18.30	13.43	14.71	15.30	15.26	15.67	15.90
5	1993	12.96	15.86	17.86	13.56	14.30	15.23	14.66	15.29	15.45
6	1994	13.13	15.53	17.76	13.41	14.65	15.29	14.30	14.47	15.13
7	1995	12.68	14.96	17.19	13.14	14.24	15.07	14.14	14.68	14.74
8	1996	12.85	15.23	17.04	12.26	13.73	14.74	14.89	15.05	15.42
9	1997	12.48	14.89	16.70	12.42	13.64	14.34	14.50	15.04	15.35
10	1998	12.55	14.41	16.58	11.99	13.51	14.34	13.92	14.58	15.05
11	1999	12.73	14.76	17.17	12.24	13.58	13.77	14.03	14.54	15.34
12	2000	12.57	15.17	16.89	12.25	13.33	14.09	13.80	14.02	14.60
13	2001	12.96	15.02	16.29	12.12	13.16	13.95	13.83	14.45	14.92
14	2002	12.86	14.79	16.73	12.00	13.25	14.21	13.40	13.85	13.99
15	2003	12.31	14.75	16.82	12.15	13.29	13.85	14.76	14.64	15.01
16	2004	12.70	14.92	17.11	12.44	12.96	13.95	14.04	14.43	14.69
17	2005	12.79	15.37	17.18	12.34	13.69	14.12	13.84	14.14	14.55
18	2006	12.86	15.30	17.31	12.15	13.61	14.25	13.98	14.59	14.71
19	2007	12.82	15.46	17.57	12.43	13.60	14.45	14.28	14.79	15.07
20	2008	12.93	15.40	17.74	12.41	13.75	14.36	14.31	15.05	15.18
21	2009	12.79	15.14	17.35	12.29	13.71	14.50	14.25	14.78	15.18

表-50 【上体起こし(男子)の年次統計】

(単位:回)

年 度	小4年	小5年	小6年	中1年	中2年	中3年	高1年	高2年	高3年	
平成 10	1998	15.29	17.03	18.63	19.94	23.91	25.11	24.92	26.04	27.21
11	1999	16.02	17.87	19.73	21.04	24.12	25.63	26.35	28.71	29.43
12	2000	15.97	17.45	19.29	22.12	24.91	26.97	27.15	28.72	29.68
13	2001	16.35	18.02	19.84	21.37	24.77	26.81	28.26	30.41	30.51
14	2002	16.65	18.48	19.98	22.05	25.41	26.59	26.91	28.60	29.68
15	2003	16.39	18.39	20.37	22.83	26.71	27.69	27.94	30.36	30.68
16	2004	17.04	19.06	20.65	22.38	25.26	26.91	28.20	30.89	31.51
17	2005	16.61	18.86	20.77	22.67	26.43	27.74	29.13	31.35	32.20
18	2006	16.90	18.96	20.85	22.63	26.81	28.62	28.37	31.60	32.19
19	2007	17.00	19.23	21.21	22.88	27.05	29.05	29.61	31.27	32.96
20	2008	17.63	19.41	21.42	23.22	27.22	29.58	29.79	32.60	32.95
21	2009	17.34	19.62	21.56	23.74	27.40	29.32	29.91	31.92	33.30

表-51 【上体起こし(女子)の年次統計】

(単位:回)

年 度	小4年	小5年	小6年	中1年	中2年	中3年	高1年	高2年	高3年	
平成 10	1998	13.58	14.65	15.46	15.59	17.77	18.07	17.73	18.42	18.85
11	1999	14.53	15.48	16.49	16.71	18.11	18.26	18.42	20.12	20.55
12	2000	14.12	15.27	16.21	17.53	19.19	19.36	19.38	20.29	20.85
13	2001	14.50	15.73	16.20	17.26	18.90	19.15	19.17	20.27	21.22
14	2002	14.79	15.50	16.47	16.55	18.79	19.29	18.32	19.10	19.41
15	2003	14.97	16.18	17.28	17.88	20.39	20.21	20.79	21.89	21.63
16	2004	15.48	16.84	17.51	17.95	20.62	20.74	20.16	22.24	22.32
17	2005	15.32	16.90	17.92	18.25	21.37	21.43	20.76	22.11	23.02
18	2006	15.63	17.25	18.27	18.73	21.87	22.36	21.41	22.99	23.17
19	2007	15.57	17.51	18.61	19.18	22.25	23.00	22.46	23.68	24.05
20	2008	16.19	17.67	19.01	19.34	22.74	23.59	22.98	24.60	25.19
21	2009	16.06	17.70	19.12	19.85	22.61	23.63	23.17	24.47	25.23

表-52 【長座体前屈(男子)の年次統計】

(単位:cm)

年 度	小4年	小5年	小6年	中1年	中2年	中3年	高1年	高2年	高3年	
平成 10	1998	30.90	32.95	33.96	36.87	41.01	42.70	44.51	44.77	46.20
11	1999	30.16	31.94	34.25	36.50	39.12	44.26	45.47	48.13	49.05
12	2000	30.39	32.42	34.31	37.44	41.41	43.07	48.78	48.64	49.91
13	2001	31.03	32.59	34.99	37.38	41.33	44.57	47.09	51.43	51.61
14	2002	31.78	32.94	34.86	37.71	41.49	44.12	43.76	45.99	48.22
15	2003	31.51	33.53	35.00	37.92	41.88	44.00	49.00	50.44	51.42
16	2004	30.20	32.26	33.94	37.92	40.58	42.84	47.33	51.89	52.46
17	2005	30.85	32.12	34.19	37.86	42.46	45.48	47.38	50.30	52.57
18	2006	31.05	32.94	34.69	38.22	42.36	46.07	47.27	50.31	52.36
19	2007	31.29	33.03	35.24	38.14	43.33	46.79	48.52	50.00	52.99
20	2008	31.23	32.76	35.33	39.44	43.16	47.21	48.40	51.28	52.13
21	2009	31.05	33.24	35.33	39.53	44.22	47.46	48.99	51.43	53.23

表-53 【長座体前屈(女子)の年次統計】

(単位:cm)

年 度	小4年	小5年	小6年	中1年	中2年	中3年	高1年	高2年	高3年	
平成 10	1998	33.94	36.09	38.63	41.55	43.69	45.13	44.34	44.56	45.58
11	1999	33.48	35.58	37.81	41.23	42.32	42.91	44.30	45.28	45.80
12	2000	32.98	35.65	38.04	41.81	43.85	44.17	46.07	45.54	47.15
13	2001	33.11	35.73	38.56	41.59	42.71	44.43	44.18	46.28	45.69
14	2002	34.47	35.78	38.34	40.27	42.05	43.73	43.98	43.58	44.36
15	2003	34.99	37.07	38.39	41.37	43.47	43.14	46.12	48.38	49.58
16	2004	33.13	35.76	37.64	40.73	42.46	43.62	45.49	47.24	48.32
17	2005	33.59	35.59	38.29	41.53	43.61	44.25	45.67	46.43	48.78
18	2006	34.32	36.61	38.90	41.63	44.01	45.10	45.83	47.88	48.86
19	2007	34.78	36.89	39.28	41.84	44.64	46.45	46.14	47.82	49.43
20	2008	34.46	37.02	39.46	42.47	44.86	46.78	47.00	47.95	49.59
21	2009	34.24	37.01	39.55	42.87	44.94	46.85	47.43	48.73	49.04

表-54 【20mシャトルラン(男子)の年次統計】

(単位:回)

年 度	小4年	小5年	小6年	中1年	中2年	中3年	高1年	高2年	高3年	
平成 10	1998	37.96	45.69	51.98	54.88	77.01	85.29	72.13	76.54	88.20
11	1999	39.57	47.06	54.30	60.02	70.48	87.56	75.99	80.42	80.88
12	2000	38.55	43.93	53.55	62.06	75.48	81.04	80.70	87.29	88.67
13	2001	37.57	45.51	51.09	60.78	77.90	86.53	87.16	92.85	92.08
14	2002	40.68	47.01	53.02	58.94	75.27	79.41	64.45	80.85	76.81
15	2003	37.64	45.70	53.15	61.75	80.12	85.06	86.51	95.53	94.29
16	2004	39.48	46.88	55.67	61.76	79.06	83.28	86.07	96.90	97.07
17	2005	40.58	49.67	55.66	63.55	80.58	87.57	85.26	92.29	93.82
18	2006	41.60	49.76	59.31	62.36	82.36	88.15	83.48	97.33	96.25
19	2007	42.43	52.24	60.82	65.19	83.35	89.22	89.43	97.12	98.09
20	2008	43.81	54.50	63.56	69.25	85.66	91.81	91.38	99.98	100.56
21	2009	43.62	54.60	64.53	70.77	88.15	92.19	91.55	97.25	100.53

表-55 【20mシャトルラン(女子)の年次統計】

(単位:回)

年 度	小4年	小5年	小6年	中1年	中2年	中3年	高1年	高2年	高3年	
平成 10	1998	29.74	35.01	39.06	39.96	49.99	53.30	36.99	38.17	36.21
11	1999	30.66	35.78	41.12	38.50	44.26	44.63	39.88	41.74	41.96
12	2000	28.58	35.08	40.15	44.00	46.27	47.83	44.85	47.30	47.31
13	2001	30.02	35.01	38.68	45.36	52.68	52.40	44.97	46.96	48.27
14	2002	30.45	35.42	39.20	39.70	46.13	46.49	34.35	44.18	40.26
15	2003	29.08	35.47	40.01	42.31	51.36	47.86	52.35	52.05	52.95
16	2004	30.48	36.04	41.35	45.42	52.12	51.50	47.18	50.90	49.92
17	2005	31.22	38.84	42.72	43.50	54.33	52.64	47.90	49.81	49.53
18	2006	31.38	38.33	45.27	45.01	54.14	53.86	47.31	51.19	51.20
19	2007	31.27	40.32	46.31	48.23	56.11	54.76	51.20	52.87	51.99
20	2008	33.02	41.16	48.41	51.03	57.57	56.16	52.56	54.98	54.80
21	2009	32.90	41.95	48.57	51.43	59.20	57.16	52.15	53.77	54.63

表-56 【立ち幅とび(男子)の年次統計】

(単位:cm)

年 度	小4年	小5年	小6年	中1年	中2年	中3年	高1年	高2年	高3年	
平成 10	1998	147.15	157.82	167.82	183.35	198.85	211.15	217.79	221.49	229.20
11	1999	149.24	157.98	168.91	180.51	195.57	212.12	217.95	224.98	228.81
12	2000	147.73	156.96	167.23	177.11	195.85	208.82	217.64	226.48	230.92
13	2001	147.87	156.40	166.55	180.83	198.54	214.27	223.96	231.04	235.30
14	2002	148.53	159.66	167.03	179.59	198.81	210.67	211.14	219.91	224.85
15	2003	148.03	158.91	169.91	178.10	196.75	208.40	220.05	228.02	231.31
16	2004	146.80	155.26	167.08	180.37	198.86	209.41	220.40	228.07	233.24
17	2005	146.69	155.83	166.96	180.26	198.72	210.85	213.74	222.73	226.91
18	2006	146.52	156.09	166.61	178.26	196.89	210.14	214.53	223.22	227.33
19	2007	146.75	155.18	166.28	177.87	195.52	210.64	216.24	224.38	228.05
20	2008	146.84	156.69	166.69	180.85	197.64	211.33	217.31	224.53	228.06
21	2009	146.09	154.90	166.38	180.96	200.05	211.40	217.62	225.95	230.34

表-57 【立ち幅とび(女子)の年次統計】

(単位:cm)

年 度	小4年	小5年	小6年	中1年	中2年	中3年	高1年	高2年	高3年	
平成 10	1998	139.44	149.20	156.96	163.87	170.30	170.23	169.86	171.47	172.96
11	1999	141.20	148.97	158.01	160.22	166.00	165.52	167.91	170.77	172.95
12	2000	138.65	149.00	155.58	160.31	165.53	167.35	167.26	166.71	168.88
13	2001	139.85	148.40	155.07	162.46	167.62	167.80	169.02	170.84	172.90
14	2002	139.25	148.85	155.59	160.57	165.31	167.15	160.47	160.58	165.26
15	2003	139.93	152.54	158.23	158.70	166.64	165.97	172.75	171.32	171.22
16	2004	138.99	146.70	156.02	164.39	168.05	169.33	168.68	171.88	171.80
17	2005	139.14	148.14	156.72	162.46	166.87	167.22	163.53	166.04	169.19
18	2006	138.96	148.39	156.63	162.34	168.59	168.52	165.15	169.27	168.43
19	2007	138.51	147.60	156.71	161.52	167.78	169.38	167.47	169.27	171.77
20	2008	139.09	148.78	156.81	162.57	168.95	170.22	168.72	171.43	171.32
21	2009	137.91	147.34	156.32	162.54	169.84	170.83	169.93	171.71	171.45



## IV 新体力テスト実施要項

### 記録用紙





## 新体力テスト実施要項

### 1 実施テスト項目

各テスト項目の( )内は、指標となる体力・運動能力

校種	共通テスト項目	校種別テスト項目
小学校...4, 5, 6 学年 (文部科学省対象校は全学年)	握力(筋力) 上体起こし(筋力・筋持久力) 長座体前屈(柔軟性)	20mシャトルラン(全身持久力) ソフトボール投げ(筋パワー・巧み性・投能力)
中・高等学校...全学年	反復横とび(敏捷性) 50m走(スピード・走能力) 立ち幅とび(筋パワー・跳能力)	持久走または20mシャトルラン(全身持久力) ハンドボール投げ(筋パワー・巧み性・投能力)

記録用紙にあるア～カの生活調査も行う。

### 2 実施上の一般的注意

#### 小学校

テスト実施に当たっては、被測定者の健康状態を十分把握し、事故防止に万全の注意を払う。

特に、医師から運動を禁止または制限されている者はもちろん、当日身体の異常(発熱、倦怠感など)を訴える者には行わない。

なお、1年生については、健康診断実施後に行う。

テストは定められた方法のとおり正確に行う。

また、低学年の場合は、あらかじめテスト運動に慣らしておくことが望ましい。

テスト前後には、適切な準備運動及び整理運動を行う。

テストの場の整備、器材の点検を行う。

テストの順序は定められてはいないが、20m シャトルラン(往復持久走)は最後に実施する。

計器(握力計、ストップウォッチなど)は正確なものを使用し、その使用を誤らないようにする。すべての計器は使用前に検定することが望ましい。

#### 中・高等学校

テスト実施に当たっては、被測定者の健康状態を十分把握し、事故防止に万全の注意を払う。

特に、医師から運動を禁止または制限されている者はもちろん、当日身体の異常(発熱、倦怠感など)を訴える者には行わない。

テストは定められた方法のとおり正確に行う。

テスト前後には、適切な準備運動及び整理運動を行う。

テストの場の整備、器材の点検を行う。

テストの順序は定められてはいないが、持久走、20m シャトルラン(往復持久走)は最後に実施する。

計器(握力計、ストップウォッチなど)は正確なものを使用し、その使用を誤らないようにする。すべての計器は使用前に検定することが望ましい。

### 3 各テストの実施方法

小・中・高共通

## 握力

#### 1 準備

スمدレー式握力計。

#### 2 方法

- (1) 握力計の指針が外側になるように持ち、図のように握る。この場合、人差し指の第2関節が、ほぼ直角になるように握りの幅を調節する。
- (2) 直立の姿勢で両足を左右に自然に開き腕を自然に下げ、握力計を身体や衣服に触れないようにして力いっぱい握りしめる。この際、握力計を振り回さないようにする。

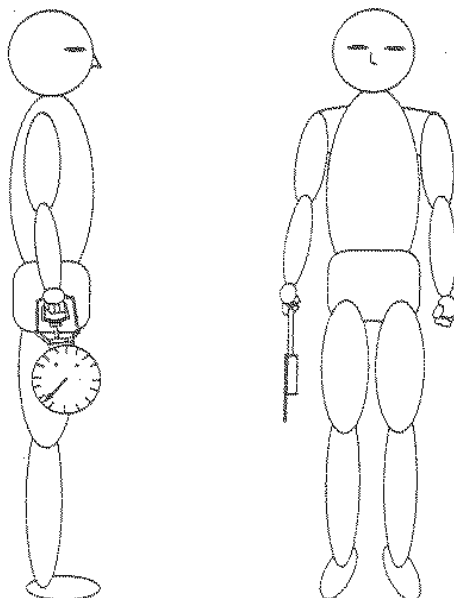

(真横からみた図)

(正面図)

#### 3 記録

- (1) 右左交互に2回ずつ実施する。
- (2) 記録はキログラム単位とし、キログラム未満は切り捨てる。
- (3) 左右おのおのよい方の記録を平均し、キログラム未満は四捨五入する。

#### 4 実施上の注意

- (1) このテストは、右左の順に行う。
- (2) このテストは、同一被測定者に対して2回続けて行わない。
- (3) 握力計は、児童用のものを使用することが望ましい。(6～11歳対象)

## 上体起こし

### 1 準備

ストップウォッチ、マット。

### 2 方法

- (1) マット上で仰臥姿勢をとり、両手を軽く握り、両腕を胸の前で組む。両膝の角度を  $90^\circ$  に保つ。
- (2) 補助者は、被測定者の両膝をおさえ、固定する。
- (3) 「始め」の合図で、仰臥姿勢から、両肘と両大腿部がつくまで上体を起こす。
- (4) すばやく開始時の仰臥姿勢に戻る。
- (5) 30 秒間、前述の上体起こしを出来るだけ多く繰り返す。

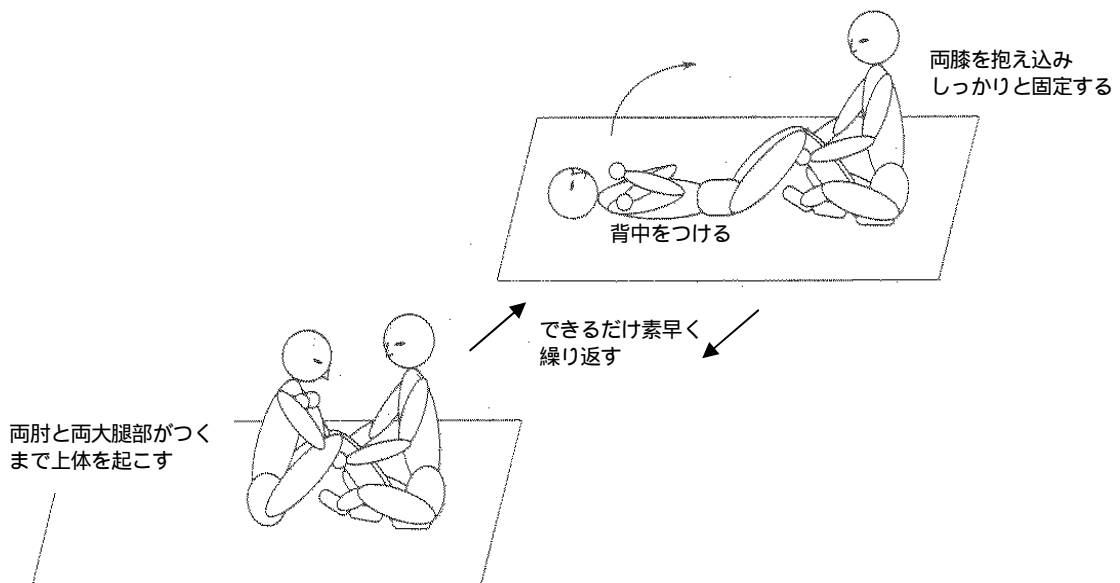

### 3 記録

- (1) 30 秒間の上体起こし（両肘と両大腿部がついた）回数を記録する。  
ただし、仰臥姿勢に戻したとき、背中がマットにつかない場合は、回数としない。
- (2) 実施は 1 回とする。

### 4 実施上の注意

- (1) 両腕を組み、両脇をしめる。仰臥姿勢の際は、背中（肩甲骨）がマットにつくまで上体を倒す。
- (2) 補助者は被測定者の下肢が動かないように両腕で両膝をしっかり固定する。しっかり固定するために、補助者は被測定者より体格が大きい者が望ましい。
- (3) 被測定者と補助者の頭がぶつからないように注意する。
- (4) 被測定者のメガネは、はずすようにする。

## 長座体前屈

## 1 準備

幅約 22 cm・高さ 24 cm・奥行き約 31 cmの箱 2 個（A4 コピー用紙の箱など）、段ボール厚紙 1 枚（横 75～80 cm×縦約 31 cm）、ガムテープ、スケール（1 m 巻き尺または 1 m ものさし）、高さ約 24 cm の箱を、左右約 40 cm 離して平行に置く。その上に段ボール厚紙をのせ、ガムテープで厚紙と箱を固定する（段ボール厚紙が弱い場合は、板などで補強してもよい）。床から段ボール厚紙の上面までの高さは、25 cm（± 1 cm）とする。右または左の箱の横にスケールを置く。

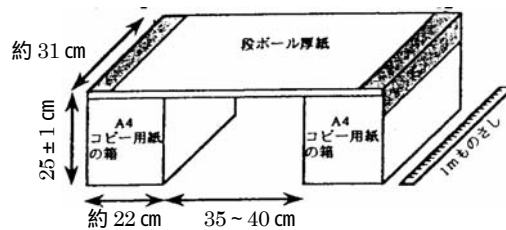

## 2 方法

- (1) 初期姿勢：被測定者は、両脚を両箱の間に入れ、長座姿勢をとる。壁に背・尻をぴったりとつける。ただし、足首の角度は固定しない。肩幅の広さで両手のひらを下にして、手のひらの中央付近が、厚紙の手前端にかかるように置き、胸を張って、両肘を伸ばしたまま両手で箱を手前に十分に引きつけ、背筋を伸ばす。
- (2) 初期姿勢時のスケールの位置：初期姿勢をとったときの箱の手前右または左の角に零点を合わせる。
- (3) 前屈動作：被測定者は、両手を厚紙から離さずにゆっくりと前屈して、箱全体を真っ直ぐ前方にできるだけ遠くまで滑らせる。このとき、膝が曲がらないように注意する。最大に前屈した後に厚紙から手を離す。

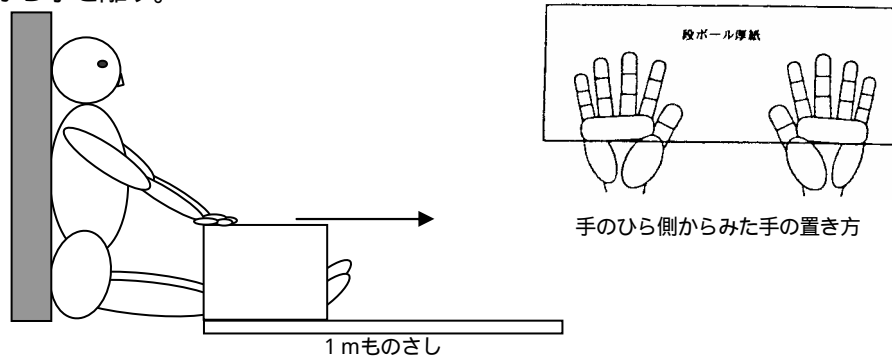

## 3 記録

- (1) 初期姿勢から最大前屈時の箱の移動距離をスケールから読み取る。
- (2) 記録はセンチメートル単位とし、センチメートル未満は切り捨てる。
- (3) 2 回実施してよい方の記録をとる。

## 4 実施上の注意

- (1) 前屈姿勢をとったとき、膝が曲がらないように気をつける。
- (2) 箱が真っ直ぐ前方に移動するように注意する（ガイドレールを設けてもよい）。
- (3) 箱がスムーズに滑るように床面の状態に気をつける。
- (4) 靴を脱いで実施する。

## 反復横とび

### 1 準備

床の上に、図のように中央ラインをひき、その両側 100 cm のところに 2 本の平行ラインをひく。

ストップウォッチ。

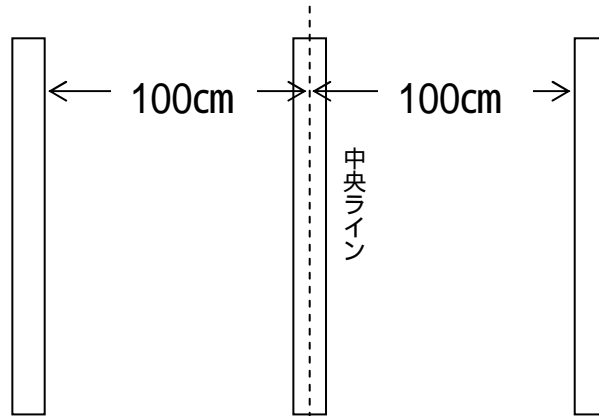

### 2 方法

中央ラインをまたいで立ち、「始め」の合図で右側のラインを越すか、または、踏むまでサイドステップし（ジャンプしてはいけない）、次に中央ラインにもどり、さらに左側のラインを越すかまたは触れるまでサイドステップをする。

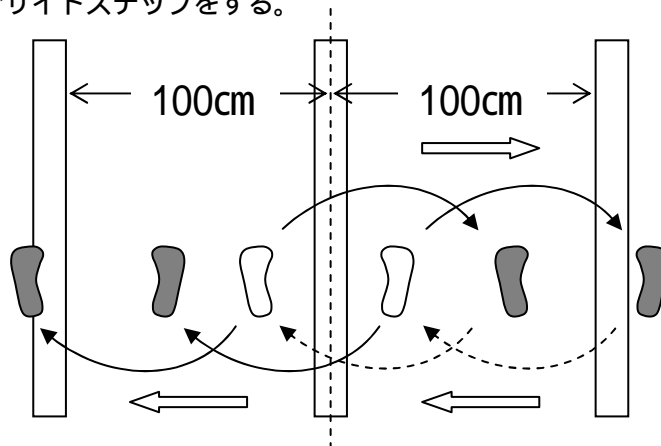

### 3 記録

- (1) 上記の運動を 20 秒間繰り返し、それぞれのラインを通過するごとに 1 点を与える（右、中央、左、中央で 4 点になる）。
- (2) テストを 2 回実施してよい方の記録をとる。

### 4 実施上の注意

- (1) 屋内、屋外のいずれで実施してもよいが、屋外で行う場合は、よく整地された安全で滑りにくい場所で実施すること（コンクリート等の上では実施しない）。
- (2) このテストは、同一の被測定者に対して続けて行わない。
- (3) 次の場合は点数としない。
  - ア 外側のラインを踏まなかったり越えなかったりしたとき。
  - イ 中央ラインをまたがなかったとき。

## 20mシャトルラン(往復持久走)

## 1 準備

テスト用CDまたはテープ及び再生用プレーヤー。20m間隔の2本の平行線。  
ポール4本を平行線の両脇に立てる。

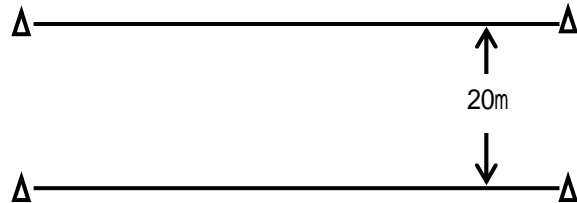

## 2 方法

- (1) プレーヤーによりCD(テープ)再生を開始する。
- (2) 一方の線上に立ち、テストの開始を告げる5秒間のカウントダウンの後の電子音によりスタートする。
- (3) 一定の間隔で1音ずつ電子音が鳴る。電子音が次に鳴るまでに20m先の線に達し、足が線を越えるか、触れたら、その場で向きを変える。この動作を繰り返す。電子音の前に線に達してしまった場合は、向きを変え、電子音を待ち、電子音が鳴った後に走り始める。
- (4) CD(テープ)によって設定された電子音の間隔は、初めはゆっくりであるが、約1分ごとに電子音の間隔は短くなる。すなわち、走速度は約1分ごとに増加していくので、できる限り電子音の間隔についていくようにする。
- (5) CD(テープ)によって設定された速度を維持できなくなり走るのをやめたとき、または、2回続けてどちらかの足で線に触れることができなくなったときに、テストを終了する。なお、電子音からの遅れが1回の場合、次の電子音に間に合い、遅れを解消できれば、テストを継続することができる。

## 3 記録

- (1) テスト終了時(電子音についていけなくなった直前)の折り返しの総回数を記録とする。ただし、2回続けてどちらかの足で線に触れることができなかったときは、最後に触れることができた折り返しの総回数を記録とする。
- (2) 折り返しの総回数から最大酸素摂取量を推定する場合は、参考「20m シャトルラン(往復持久走)最大酸素摂取量推定表」を参照すること。

## 4 実施上の注意

- (1) ランニングスピードのコントロールに十分注意し、電子音の鳴る時には、必ずどちらかの線上にいるようにする。CD(テープ)によって設定された速度で走り続けるようにし、走り続けることができなくなった場合は、自発的に退くことを指導しておく。
- (2) テスト実施前のウォーミングアップでは、足首、アキレス腱、膝などの柔軟運動(ストレッチングなどを含む)を十分に行う。
- (3) テスト終了後は、ゆっくりとした運動等によるクーリングダウンをする。
- (4) 被測定者に対し、最初のランニングスピードがどの程度か知らせる。
- (5) CDプレーヤー使用時は、音がとんでしまうおそれがあるので、走行場所から離して置く。
- (6) 被測定者の健康状態に十分注意し、疾病及び傷害の有無を確かめ、医師の治療を受けている者や実施が困難と認められる者については、このテストを実施しない。

持久走(男子1500m、女子1000m)

1 準備

歩走路(トラック)、スタートの合図用旗、ストップウォッチ。

2 方法

- (1) スタートはスタンディングスタートの要領で行う。
- (2) スタートの合図は、「位置について」、「用意」の後、音または声を発すると同時に旗を上から下に振り下ろすことにより行う。

3 記録

- (1) スタートの合図からゴールライン上に胸(頭、肩、手、足ではない)が到達するまでに要した時間を計測する。
- (2) 1人に1個の時計を用いることが望ましいが、ストップウォッチが不足する場合は、計時員が時間を読み上げ、測定員が到着時間を記録してもよい。
- (3) 記録は秒単位とし、秒未満は切り上げる。

4 実施上の注意

- (1) 被測定者の健康状態に十分注意し、疾病及び傷害の有無を確かめ、医師の治療を受けている者や実施が困難と認められる者については、このテストを実施しない。
- (2) トラックを使用して行うことを原則とする。
- (3) いたずらに競争したり、無理なペースで走ったりしないように注意し、各自の能力なども考えて走るように指導する。
- (4) テスト前後に、ゆっくりとした運動等によるウォーミングアップ及びクーリングダウンをする。



## 50m走

## 1 準備

図のような50m直走路、スタート合図用旗、ストップウォッチ。

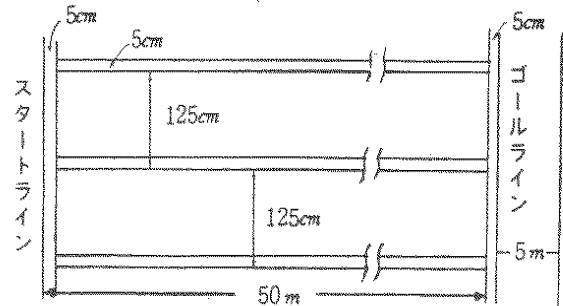

## 2 方法

- (1) スタートは、スタンディングスタート(中・高校生はクラウチングスタート)の要領で行う。
- (2) スタートの合図は、「位置について」、「用意」の後、音または声を発すると同時に旗を下から上へ振り上げることによって行う。

## 3 記録

- (1) スタートの合図からゴールライン上に胴(頭、肩、手、足ではない)が到達するまでに要した時間を計測する。
- (2) 記録は1/10秒単位とし、1/10秒未満は切り上げる。
- (3) 実施は1回とする。

## 4 実施上の注意

- (1) 走路は、セパレートの直走路とし、曲走路や折り返し走路は使わない。
- (2) 走者は、スパイクやスターティングブロックなどを使用しない。
- (3) ゴールライン前方5mのラインまで走らせるようにする。

## 立ち幅とび

## 1 準備

屋外で行う場合

砂場、巻き尺、ほうき、砂ならし。

砂場の手前（30 cm～1 m）に踏み切り線を引く。

屋内で行う場合

マット（6 m程度）、巻き尺、ラインテープ。

マットを壁に付けて敷く。

マットの手前（30 cm～1 m）の床にラインテープを張り踏み切り線とする。

## 2 方法

（1）両足を軽く開いて、つま先が踏み切り線の前端にそろうように立つ。

（2）両足で同時に踏み切って前方へとぶ。

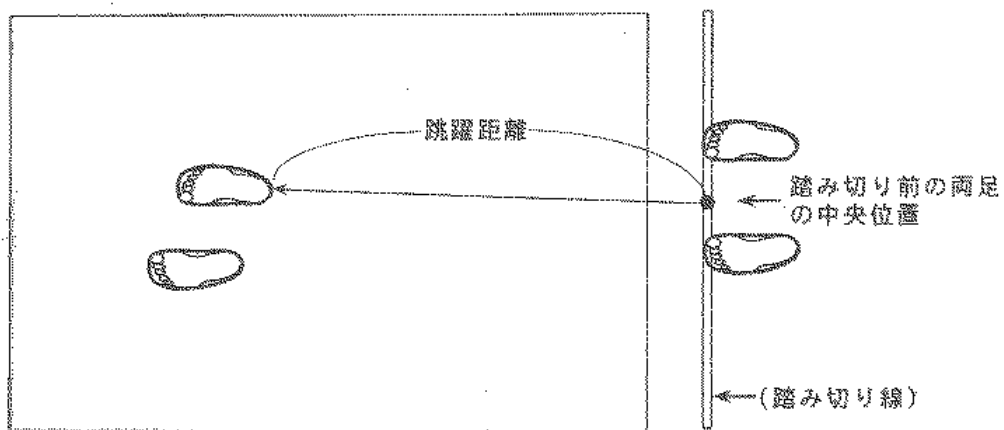

## 3 記録

（1）身体が砂場（マット）に触れた位置のうち、最も踏み切り線に近い位置と、踏み切り前の両足の中央の位置（踏み切り線の前端）とを結ぶ直線の距離を計測する（上図参照）。

（2）記録はセンチメートル単位とし、センチメートル未満は切り捨てる。

（3）2回実施してよい方の記録をとる。

## 4 実施上の注意

（1）踏み切り線から砂場（マット）までの距離は、被測定者の実態によって加減する。

（2）踏み切りの際には、二重踏み切りにならないようにする。

（3）屋外で行う場合、踏み切り線周辺及び砂場の砂面は、できるだけ整地する。

（4）屋内で行う場合、着地の際にマットがずれないように、テープ等で固定するとともに、片側を壁につける。滑りにくい（ずれにくい）マットを用意する。

（5）踏み切り前の両足の中央の位置を任意に決めておくと計測が容易になる。

## ソフトボール投げ

### 1 準備

ソフトボール1号（外周 26.2 cm～27.2 cm、重さ 136 g～146 g） 巻き尺。

平坦な地面上に直径 2 mの円を描き、円の中心から投球方向に向かって、中心角 30 度になるように直線を図のように 2 本引き、その間に同心円弧を 1 m 間隔に描く。

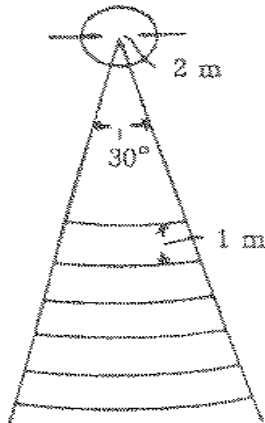

### 2 方法

- (1) 投球は地面に描かれた円内から行う。
- (2) 投球中または投球後、円を踏んだり、越したりして円外に出てはならない。
- (3) 投げ終わったときは、静止してから、円外に出る。

### 3 記録

- (1) ボールが落下した地点までの距離を、あらかじめ 1 m 間隔に描かれた円弧によって計測する。
- (2) 記録はメートル単位とし、メートル未満は切り捨てる。
- (3) 2 回実施してよい方の記録をとる。

### 4 実施上の注意

- (1) 投球のフォームは自由であるが、できるだけ「下手投げ」をしない方がよい。また、ステップして投げたほうがよい。
- (2) 30 度を開いた 2 本の直線の外側に、石灰などを使って 5 m おきにその距離を表す数字を地面に書いておくと便利である。

## ハンドボール投げ

### 1 準備

ハンドボール2号（外周 54 cm ~ 56 cm、重さ 325 g ~ 400 g） 巻き尺。

平坦な地面上に直径 2 m の円を描き、円の中心から投球方向に向かって、中心角 30 度になるように直線を図のように 2 本引き、その間に同心円弧を 1 m 間隔に描く。

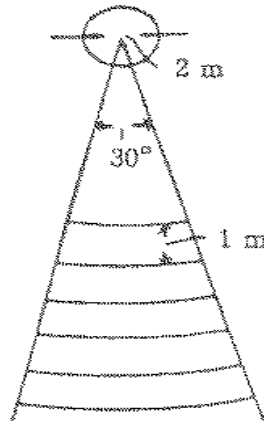

### 2 方法

- (1) 投球は地面に描かれた円内から行う。
- (2) 投球中または投球後、円を踏んだり、越したりして円外に出てはならない。
- (3) 投げ終わったときは、静止してから、円外に出る。

### 3 記録

- (1) ボールが落下した地点までの距離を、あらかじめ 1 m 間隔に描かれた円弧によって計測する。
- (2) 記録はメートル単位とし、メートル未満は切り捨てる。
- (3) 2 回実施してよい方の記録をとる。

### 4 実施上の注意

- (1) ボールは規格に合っていれば、ゴム製のものでよい。
- (2) 投球のフォームは自由であるが、できるだけ「下手投げ」をしない方がよい。また、ステップして投げた方がよい。

新体力テスト記録用紙

小学校用

年 組 番	氏名	男・女	平成21年4/1現在の年齢	歳
ア 運動部や地域スポーツクラブへの所属状況		1. はいっている 2. はいっていない		
イ 運動スポーツの実施状況	1. ほとんど毎日(週3日以上) 2. ときどき(週1~2日くらい) 3. ときたま(月1~3日くらい) 4. しない			
ウ 1日の運動・スポーツの時間	1. 30分未満 2. 30分以上1時間未満 3. 1時間以上2時間未満 4. 2時間以上			
エ 朝食の有無	1. 毎日食べる 2. 時々食べない 3. 毎日食べない			
オ 1日の睡眠時間	1. 6時間未満 2. 6時間以上8時間未満 3. 8時間以上			
カ 1日のテレビ(テレビゲームを含む)の視聴時間	1. 1時間未満 2. 1時間以上2時間未満 3. 2時間以上3時間未満 4. 3時間以上			
体格	身長	cm	体重	kg
			座高	cm

項目	記録		得点
1. 握力 (左右それぞれの記録はキログラム未満を切り捨て)	みぎ 右	1回目 kg 2回目 kg	
	ひだり 左	1回目 kg 2回目 kg	
	きゆう 左右	kg (左右よい方の記録の平均:キログラム未満は四捨五入)	
2. 上体起こし			回
3. 長座体前屈	1回目 cm	2回目 cm	
4. 反復横とび	1回目 点	2回目 点	
5. 20mシャトルラン	折り返し数		回
6. 50m走 (1/10秒未満は切り上げる)			秒
7. 立ち幅とび	1回目 cm	2回目 cm	
8. ソフトボール投げ	1回目 m	2回目 m	
得点合計			
総合評価			
A B C D E			

新体力テスト記録用紙

中・高等学校用

年 組 番	氏名		男・女	平成 21 年 4/1 現在の年齢	歳				
ア 運動部や地域スポーツクラブへの所属状況			1. 所属している      2. 所属していない						
イ 運動スポーツの実施状況		1. ほとんど毎日(週3日以上)      2. ときどき(週1~2日程度) 3. ときたま(月1~3日程度)      4. しない							
ウ 1日の運動・スポーツの時間		1. 30分未満      2. 30分以上1時間未満 3. 1時間以上2時間未満      4. 2時間以上							
エ 朝食の有無		1. 毎日食べる      2. 時々欠かす      3. まったく食べない							
オ 1日の睡眠時間		1. 6時間未満      2. 6時間以上8時間未満      3. 8時間以上							
カ 1日のテレビ(テレビゲームを含む)の視聴時間		1. 1時間未満      2. 1時間以上2時間未満 3. 2時間以上3時間未満      4. 3時間以上							
体 格	身長	.	cm	体重	.	kg	座高	.	cm

項 目		記 録		得 点		
1. 握 力 ( <small>あく りよく</small> 左右それぞれの記録はキログラム未満を切り捨て)	右	1回目	kg	2回目	kg	
	左	1回目	kg	2回目	kg	
	左右	kg (左右よい方の記録の平均:キログラム未満は四捨五入)				
2. 上体起こし				回		
3. 長座体前屈		1回目	cm	2回目	cm	
4. 反復横とび		1回目	点	2回目	点	
5.	持久走	分		秒		
	20mシャトルラン	折り返し数	回(最大酸素摂取量	ml・kg・分)		
6. 50m走 (1/10秒未満は切り上げる)				.	秒	
7. 立ち幅とび		1回目	cm	2回目	cm	
8. ハンドボール投げ		1回目	m	2回目	m	
得 点 合 計						
総 合 評 価		A	B	C	D	E

## テストの得点表および総合評価

小学校

- (1)項目別得点表により、記録を採点する。  
 (2)各項目の得点を合計し、総合評価をする。

### 男子

得点	握力	上体起こし	長座体前屈	反復横とび	20mシャトルラン	50m走	立ち幅とび	ソフトボール投げ	得点
10	26kg以上	26回以上	49cm以上	50点以上	80回以上	8.0秒以下	192cm以上	40m以上	10
9	23～25	23～25	43～48	46～49	69～79	8.1～8.4	180～191	35～39	9
8	20～22	20～22	38～42	42～45	57～68	8.5～8.8	168～179	30～34	8
7	17～19	18～19	34～37	38～41	45～56	8.9～9.3	156～167	24～29	7
6	14～16	15～17	30～33	34～37	33～44	9.4～9.9	143～155	18～23	6
5	11～13	12～14	27～29	30～33	23～32	10.0～10.6	130～142	13～17	5
4	9～10	9～11	23～26	26～29	15～22	10.7～11.4	117～129	10～12	4
3	7～8	6～8	19～22	22～25	10～14	11.5～12.2	105～116	7～9	3
2	5～6	3～5	15～18	18～21	8～9	12.3～13.0	93～104	5～6	2
1	4kg以下	2回以下	14cm以下	17点以下	7回以下	13.1秒以上	92cm以下	4m以下	1

### 女子

得点	握力	上体起こし	長座体前屈	反復横とび	20mシャトルラン	50m走	立ち幅とび	ソフトボール投げ	得点
10	25kg以上	23回以上	52cm以上	47点以上	64回以上	8.3秒以下	181cm以上	25m以上	10
9	22～24	20～22	46～51	43～46	54～63	8.4～8.7	170～180	21～24	9
8	19～21	18～19	41～45	40～42	44～53	8.8～9.1	160～169	17～20	8
7	16～18	16～17	37～40	36～39	35～43	9.2～9.6	147～159	14～16	7
6	13～15	14～15	33～36	32～35	26～34	9.7～10.2	134～146	11～13	6
5	11～12	12～13	29～32	28～31	19～25	10.3～10.9	121～133	8～10	5
4	9～10	9～11	25～28	25～27	14～18	11.0～11.6	109～120	6～7	4
3	7～8	6～8	21～24	21～24	10～13	11.7～12.4	98～108	5	3
2	4～6	3～5	18～20	17～20	8～9	12.5～13.2	85～97	4	2
1	3kg以下	2回以下	17cm以下	16点以下	7回以下	13.3秒以上	84cm以下	3m以下	1

### 総合評価基準表

段階	6歳	7歳	8歳	9歳	10歳	11歳	段階
A	39以上	47以上	53以上	59以上	65以上	71以上	A
B	33～38	41～46	46～52	52～58	58～64	63～70	B
C	27～32	34～40	39～45	45～51	50～57	55～62	C
D	22～26	27～33	32～38	38～44	42～49	46～54	D
E	21以下	26以下	31以下	37以下	41以下	45以下	E

## テストの得点表および総合評価

中・高等学校

- (1) 項目別得点表により、記録を採点する。  
 (2) 各項目の得点を合計し、総合評価をする。

### 男子

得点	握力	上体起こし	長座体前屈	反復横とび	持久走	20mシャトルラン	50m走	立ち幅とび	ハンドボール投げ	得点
10	56kg以上	35回以上	64cm以上	63点以上	4'59"以下	125回以上	6.6秒以下	265cm以上	37m以上	10
9	51～55	33～34	58～63	60～62	5'00"～5'16"	113～124	6.7～6.8	254～264	34～36	9
8	47～50	30～32	53～57	56～59	5'17"～5'33"	102～112	6.9～7.0	242～253	31～33	8
7	43～46	27～29	49～52	53～55	5'34"～5'55"	90～101	7.1～7.2	230～241	28～30	7
6	38～42	25～26	44～48	49～52	5'56"～6'22"	76～89	7.3～7.5	218～229	25～27	6
5	33～37	22～24	39～43	45～48	6'23"～6'50"	63～75	7.6～7.9	203～217	22～24	5
4	28～32	19～21	33～38	41～44	6'51"～7'30"	51～62	8.0～8.4	188～202	19～21	4
3	23～27	16～18	28～32	37～40	7'31"～8'19"	37～50	8.5～9.0	170～187	16～18	3
2	18～22	13～15	21～27	30～36	8'20"～9'20"	26～36	9.1～9.7	150～169	13～15	2
1	17kg以下	12回以下	20cm以下	29点以下	9'21"以上	25回以下	9.8秒以上	149cm以下	12m以下	1

### 女子

得点	握力	上体起こし	長座体前屈	反復横とび	持久走	20mシャトルラン	50m走	立ち幅とび	ハンドボール投げ	得点
10	36kg以上	29回以上	63cm以上	53点以上	3'49"以下	88回以上	7.7秒以下	210cm以上	23m以上	10
9	33～35	26～28	58～62	50～52	3'50"～4'02"	76～87	7.8～8.0	200～209	20～22	9
8	30～32	23～25	54～57	48～49	4'03"～4'19"	64～75	8.1～8.3	190～199	18～19	8
7	28～29	20～22	50～53	45～47	4'20"～4'37"	54～63	8.4～8.6	179～189	16～17	7
6	25～27	18～19	45～49	42～44	4'38"～4'56"	44～53	8.7～8.9	168～178	14～15	6
5	23～24	15～17	40～44	39～41	4'57"～5'18"	35～43	9.0～9.3	157～167	12～13	5
4	20～22	13～14	35～39	36～38	5'19"～5'42"	27～34	9.4～9.8	145～156	11	4
3	17～19	11～12	30～34	32～35	5'43"～6'14"	21～26	9.9～10.3	132～144	10	3
2	14～16	8～10	23～29	27～31	6'15"～6'57"	15～20	10.4～11.2	118～131	8～9	2
1	13kg以下	7回以下	22cm以下	26点以下	6'58"以上	14回以下	11.3秒以上	117cm以下	7m以下	1

### 総合評価基準表

段階	12歳	13歳	14歳	15歳	16歳	17歳	18歳	19歳	段階
A	51以上	57以上	60以上	61以上	63以上	65以上	65以上	65以上	A
B	41～50	47～56	51～59	52～60	53～62	54～64	54～64	54～64	B
C	32～40	37～46	41～50	41～51	42～52	43～53	43～53	43～53	C
D	22～31	27～36	31～40	31～40	31～41	31～42	31～42	31～42	D
E	21以下	26以下	30以下	30以下	30以下	30以下	30以下	30以下	E



[参考]20mシャトルラン(往復持久走)最大酸素摂取量推定表

平成12年3月改訂

折り返し数	推定最大酸素摂取量 (ml/kg・分)	折り返し数	推定最大酸素摂取量 (ml/kg・分)	折り返し数	推定最大酸素摂取量 (ml/kg・分)	折り返し数	推定最大酸素摂取量 (ml/kg・分)
8	27.8	46	36.4	84	44.9	122	53.5
9	28.0	47	36.6	85	45.1	123	53.7
10	28.3	48	36.8	86	45.4	124	53.9
11	28.5	49	37.0	87	45.6	125	54.1
12	28.7	50	37.3	88	45.8	126	54.4
13	28.9	51	37.5	89	46.0	127	54.6
14	29.2	52	37.7	90	46.3	128	54.8
15	29.4	53	37.9	91	46.5	129	55.0
16	29.6	54	38.2	92	46.7	130	55.3
17	29.8	55	38.4	93	46.9	131	55.5
18	30.1	56	38.6	94	47.2	132	55.7
19	30.3	57	38.8	95	47.4	133	55.9
20	30.5	58	39.1	96	47.6	134	56.2
21	30.7	59	39.3	97	47.8	135	56.4
22	31.0	60	39.5	98	48.1	136	56.6
23	31.2	61	39.7	99	48.3	137	56.8
24	31.4	62	40.0	100	48.5	138	57.1
25	31.6	63	40.2	101	48.7	139	57.3
26	31.9	64	40.4	102	49.0	140	57.5
27	32.1	65	40.6	103	49.2	141	57.7
28	32.3	66	40.9	104	49.4	142	58.0
29	32.5	67	41.1	105	49.6	143	58.2
30	32.8	68	41.3	106	49.9	144	58.4
31	33.0	69	41.5	107	50.1	145	58.6
32	33.2	70	41.8	108	50.3	146	58.9
33	33.4	71	42.0	109	50.5	147	59.1
34	33.7	72	42.2	110	50.8	148	59.3
35	33.9	73	42.4	111	51.0	149	59.5
36	34.1	74	42.7	112	51.2	150	59.8
37	34.3	75	42.9	113	51.4	151	60.0
38	34.6	76	43.1	114	51.7	152	60.2
39	34.8	77	43.3	115	51.9	153	60.4
40	35.0	78	43.6	116	52.1	154	60.7
41	35.2	79	43.8	117	52.3	155	60.9
42	35.5	80	44.0	118	52.6	156	61.1
43	35.7	81	44.2	119	52.8	157	61.3
44	35.9	82	44.5	120	53.0		
45	36.1	83	44.7	121	53.2		

体力・運動能力調査の記録

4年  
5年  
6年

組  
組  
組

名前	
----	--

◆体格(小数第一位まで記録します。)

	4年	5年	6年
身長	cm	cm	cm
体重	kg	kg	kg
座高	cm	cm	cm

◆生活調査(それぞれのアンケートで、あてはまる数字を○でかこみます。)

アンケート項目	選択肢	4年		5年		6年	
		テスト時のアンケート		テスト時のアンケート		テスト時のアンケート	
ア, 所属	1. はいっている	1 2	1 2	1 2	1 2	1 2	1 2
	2. はいっていない						
イ, スポーツ実施状況	1. 週3日以上	1 2 3 4	1 2 3 4	1 2 3 4	1 2 3 4	1 2 3 4	1 2 3 4
	2. 週1~2日程度						
	3. 月1~3日程度						
	4. しない						
ウ, 1日の運動・スポーツの時間	1. 30分未満	1 2 3 4	1 2 3 4	1 2 3 4	1 2 3 4	1 2 3 4	1 2 3 4
	2. 30分以上1時間未満						
	3. 1時間以上2時間未満						
	4. 2時間以上						
エ, 朝食の有無	1. 毎日食べる	1 2 3	1 2 3	1 2 3	1 2 3	1 2 3	1 2 3
	2. 時々食べない						
	3. 毎日食べない						
オ, 1日の睡眠時間	1. 6時間未満	1 2 3	1 2 3	1 2 3	1 2 3	1 2 3	1 2 3
	2. 6時間以上8時間未満						
	3. 8時間以上						
カ, 1日のテレビ視聴時間(TVゲームを含む)	1. 1時間未満	1 2 3 4	1 2 3 4	1 2 3 4	1 2 3 4	1 2 3 4	1 2 3 4
	2. 1時間以上2時間未満						
	3. 2時間以上3時間未満						
	4. 3時間以上						

◆体力・運動能力(単位を書かずに、50m走は小数第一位まで、そのほかはすべて整数で記録します。)

テスト項目	4年		5年		6年	
	テスト時の記録	My新記録	テスト時の記録	My新記録	テスト時の記録	My新記録
握力	右(kg)	1回目 2回目				
	左(kg)	1回目 2回目				
	平均(kg) ※1kg未満は四捨五入	左右よい方の平均				
上体起こし(回)	テストは1回					
長座体前屈(cm)	1回目	2回目				
反復横とび(点)	1回目	2回目				
20mシャトルラン(回)	テストは1回					
50m走(秒) ※1/10秒未満は切り上げ	テストは1回					
立ち幅とび(cm)	1回目	2回目				
ソフトボール投げ(m)	1回目	2回目				

# 新体力テストの記録

1年  
2年  
3年  
4年

組  
組  
組  
組

名前	
----	--

## ◆体格(小数第一位まで記録します。)

	1年	2年	3年	4年
身長	cm	cm	cm	cm
体重	kg	kg	kg	kg
座高	cm	cm	cm	cm

## ◆生活調査(それぞれのアンケートで、あてはまる数字を○でかこみます。)

アンケート項目	選択肢	1年		2年		3年		4年	
		テスト時のアンケート		テスト時のアンケート		テスト時のアンケート		テスト時のアンケート	
ア, 所属	1. している	1	2	1	2	1	2	1	2
	2. していない								
イ, スポーツ実施状況	1. 週3日以上								
	2. 週1~2日程度	1	2	3	4	1	2	3	4
	3. 月1~3日程度			3	4			3	4
	4. しない								
ウ, 1日の運動・スポーツの時間	1. 30分未満								
	2. 30分以上1時間未満	1	2	3	4	1	2	3	4
	3. 1時間以上2時間未満			3	4			3	4
	4. 2時間以上								
エ, 朝食の有無	1. 毎日食べる			1	2			1	2
	2. 時々欠かす	1	2	3		1	2	3	
	3. まったく食べない			3				3	
オ, 1日の睡眠時間	1. 6時間未満			1	2			1	2
	2. 6時間以上8時間未満	1	2	3		1	2	3	
	3. 8時間以上			3				3	
カ, 1日のテレビ視聴時間(TVゲームを含む)	1. 1時間未満								
	2. 1時間以上2時間未満	1	2	3	4	1	2	3	4
	3. 2時間以上3時間未満			3	4			3	4
	4. 3時間以上								

## ◆体力・運動能力(単位を書かずに、50m走は小数第一位まで、そのほかはすべて整数で記録します。)

テスト項目	1年		2年		3年		4年		
	テスト時の記録	My新記録	テスト時の記録	My新記録	テスト時の記録	My新記録	テスト時の記録	My新記録	
握力	右(kg)	1回目	2回目						
	左(kg)	1回目	2回目						
	平均(kg) ※1kg未満は四捨五入	左右よい方の平均							
上体起こし(回)	テストは1回								
長座体前屈(cm)	1回目	2回目							
反復横とび(点)	1回目	2回目							
20mシャトルラン(回)	テストは1回								
持久走(秒)	テストは1回								
50m走(秒) ※1/10秒未満は切り捨て	テストは1回								
立ち幅とび(cm)	1回目	2回目							
ハンドボール投げ(m)	1回目	2回目							

## 平成 2 1 年度児童生徒の体力・運動能力調査報告書

発 行 平成 2 2 年 2 月  
石川県教育委員会  
金沢市鞍月 1 - 1  
TEL ( 0 7 6 ) 2 2 5 - 1 8 5 3  
FAX ( 0 7 6 ) 2 2 5 - 1 8 5 4  
( 事務担当 スポーツ健康課 )

U R L <http://www.pref.ishikawa.jp/kyoiku/sports-kenko/index.htm>

