

はじめに

石川県は、廃棄物の処理及び清掃に関する法律第5条の5第1項の「廃棄物処理計画」を、ふるさと石川の環境を守り育てる条例第21条第2項第2号により、平成17年3月作成の石川県環境総合計画（第2編第2章）に定め、循環型社会の形成に向けた行動目標を制定している。

本県では、本計画に基づき、排出者や処理業者に対する支援や指導を行うほか、県内の産業廃棄物の発生、処理、減量化、再生利用等の状況を把握し、本計画の点検・対処を行うため、毎年、「石川県廃棄物排出量実態調査」を行っており、本書は平成29年度調査（平成28年度実績）の結果をとりまとめたものである。

本県における平成28年度の状況は、前年度に比べ発生量で38千ト増加、排出量で57千ト増加しており、再生利用率は0.2ポイント低下していた。また、最終処分量は0.1ポイント低下し、行動目標134千トを達成する75千トであった。

引き続き循環型社会の形成のため、産業廃棄物の発生量の削減、減量化及び再生利用の拡大に向け、各主体ごとに取り組みを進めていく必要がある。

発生量、排出量、再生利用量及び最終処分量の推移

(単位:千t/年)

	発生量	排出量	再生利用量	最終処分量
平成18年度	3,613	3,422 (100%)	1,849 (54.0%)	232 (6.8%)
平成19年度	3,620	3,409 (100%)	1,706 (50.1%)	293 (8.6%)
平成20年度	3,291	3,110 (100%)	1,508 (48.5%)	235 (7.6%)
平成21年度	3,221	3,069 (100%)	1,503 (49.0%)	208 (6.8%)
平成22年度	3,153	2,981 (100%)	1,385 (46.5%)	263 (8.8%)
平成23年度	3,291	3,115 (100%)	1,595 (51.2%)	146 (4.7%)
平成24年度	3,283	3,073 (100%)	1,586 (51.6%)	88 (2.9%)
平成25年度	3,501	3,327 (100%)	1,801 (54.1%)	89 (2.7%)
平成26年度	3,491	3,269 (100%)	1,865 (57.0%)	69 (2.1%)
平成27年度	3,528	3,329 (100%)	1,887 (56.7%)	77 (2.3%)
平成28年度	3,566	3,386 (100%)	1,912 (56.5%)	75 (2.2%)
増減	38	57	25 (△0.2ポイント)	△2 (△0.1ポイント)

注)増減は平成28年度から平成27年度との差

排出量、再生利用量及び最終処分量の比較（種類別）

(単位:千t/年)

種類	排出量			再生利用量			最終処分量		
	H27	H28	増減	H27	H28	増減	H27	H28	増減
合計	3,329	3,386	57	1,887	1,912	25	77	75	△2
汚泥	1,337	1,379	42	75	76	1	20	19	△1
がれき類	1,071	1,109	38	1,061	1,098	37	10	11	1
ばいじん	263	254	△9	271	262	△9	1	1	0
動物のふん尿	181	185	4	144	147	3	0	0	0
木くず	105	98	△7	77	71	△6	1	1	0
ガラス陶磁器くず	62	61	△1	51	53	2	9	8	△1
廃プラスチック類	70	59	△11	46	37	△9	8	6	△2
その他	241	240	△1	161	168	7	29	29	0

注1)増減は平成28年度から平成27年度との差

注2)四捨五入を行っているため、合計と個々の計が一致しないものがある。

排出量、再生利用量及び最終処分量の比較（業種別）

(単位:千t/年)

業種	排出量			再生利用量			最終処分量		
	H27	H28	増減	H27	H28	増減	H27	H28	増減
合計	3,329	3,386	57	1,887	1,912	25	77	75	△2
農業	182	186	4	144	148	4	0	0	0
鉱業	50	50	0	13	13	0	0	0	0
建設業	1,250	1,297	47	1,202	1,239	37	31	32	1
製造業	491	472	△19	158	149	△9	25	21	△4
電気・水道業	1,283	1,307	24	316	310	△6	17	17	0
その他	73	73	0	54	54	0	4	4	0

注1)増減は平成28年度から平成27年度との差

注2)四捨五入を行っているため、合計と個々の計が一致しないものがある。

目 次

第1章 調査の概要	1
第1節 調査に関する基本的事項	1
第2節 調査方法及び推計方法の概要	4
第2章 集計の概要	11
第1節 集計の概要	11
第2節 集計結果の利用上の留意事項	13
第3章 調査結果	15
第1節 調査結果の概要	15
第2節 廃棄物の種類別の結果	16
第3節 業種別の結果	21
第4節 業種別の結果の詳細	24
第5節 地域別の結果	38
第4章 経年変化	40
第1節 排出量の推移	40
第2節 再生利用量の推移	41
第3節 最終処分量の推移	42
第5章 目標達成状況の点検・評価	43
参考資料1 特別管理産業廃棄物の排出・処理状況	45
参考資料2 広域移動状況	48
参考資料3 産業廃棄物処分業者の実績	52
統計表	55
表1 業種別・種類別の結果表	55
表2 発生量及び処理・処分量（種類別：変換）（業種別）	78
表3 発生量及び処理・処分量（種類別：無変換）	100
表4 発生量及び処理・処分量（種類別：変換）（地域別）	104
表5 発生量及び処理・処分量（業種別）（地域別）	116
表6 発生量及び処理・処分量（業種別）（種類別）	130
表7 産業廃棄物処分業者の実績集計結果	166
調査票一式	183

第 1 章 調査の概要

第 1 節 調査に関する基本的事項

本調査は、産業廃棄物の排出・処理の実態を把握するための標準的な調査方法や基礎的かつ共通的に把握すべき事項が示された「産業廃棄物排出・処理実態調査指針（平成 22 年 4 月、環境省大臣官房廃棄物・リサイクル対策部産業廃棄物課）」及び平成 20 年度環境省委託調査「廃棄物統計の精度向上及び迅速化のための検討調査報告書（平成 21 年 3 月）」に基づき実施したものであり、その詳細は、次のとおりである。

1. 調査対象の産業廃棄物

調査対象とした産業廃棄物は、平成 28 年度（平成 28 年 4 月 1 日から平成 29 年 3 月 31 日まで）に石川県内で発生した廃棄物処理法及び同法施行令に定める産業廃棄物である。なお、②汚泥、③廃油、⑥廃プラスチック類、⑯がれき類の 4 種類については、廃棄物の性状に応じて、更に区分して調査を実施した（表 1-1-1）。

表 1-1-1 調査対象の産業廃棄物

調査対象の産業廃棄物	
① 燃え殻	⑬ 金属くず
② 汚泥（有機性汚泥、無機性汚泥）	⑭ ガラスくず、コンクリートくず及び陶磁器くず （注）図表では、「ガラス陶磁器くず」と略した。
③ 廃油（一般廃油、廃溶剤、その他）	⑮ 鉱さい
④ 廃酸	⑯ がれき類 （コンクリート片、廃アスファルト、その他）
⑤ 廃アルカリ	⑰ ばいじん
⑥ 廃プラスチック類 （廃プラスチック類、廃タイヤ）	⑱ 動物のふん尿
⑦ 紙くず	⑲ 動物の死体
⑧ 木くず	⑳ 産業廃棄物を処分するために処理したもの
⑨ 繊維くず	
⑩ 動植物性残さ	
⑪ 動物系固形不要物	
⑫ ゴムくず	

なお、特別管理産業廃棄物は、表 1-1-2 の「集計での種類」に示す産業廃棄物の種類に当てはめ、通常の産業廃棄物として集計した。

表 1-1-2 特別管理産業廃棄物

特別管理産業廃棄物	集計での種類
ア 引火性廃油（揮発油類、灯油類、軽油類）	廃油
イ 腐食性廃酸（pH が 2.0 以下の廃酸）	廃酸
ウ 腐食性廃アルカリ（pH が 12.5 以上の廃アルカリ）	廃アルカリ
エ 感染性産業廃棄物	その他の産業廃棄物 （感染性廃棄物）
オ 特定有害産業廃棄物 （特定有害燃え殻、特定有害汚泥、特定有害廃油、特定有害廃酸、特定有害廃アルカリ、特定有害廃石綿等、特定有害鉱さい、特定有害ばいじん、廃 PCB）	燃え殻、汚泥、廃油、廃酸、廃アルカリ、特定有害廃石綿等、鉱さい、ばいじん、廃 PCB

2. 調査対象の事業所

調査対象とした事業所は、「日本標準産業分類（総務省）」（平成25年10月改定）の業種区分を基本とし、表1-1-3に示す業種を調査対象とした。

表 1-1-3 調査対象業種（その1）

日本標準産業分類		本書での略称
A 01 02	農業，林業 農業 林業	農業・林業 農業 林業
B	漁業	漁業
C	鉱業，採石業，砂利採取業	鉱業
D	建設業	建設業
E 09 10 11 12 13 14 15 16 17 18 19 20 21 22 23 24 25 26 27 28 29 30 31 32	製造業 食料品製造業 飲料・たばこ・飼料製造業 繊維工業 木材・木製品製造業（家具を除く） 家具・装備品製造業 パルプ・紙・紙加工品製造業 印刷・同関連業 化学工業 石油製品・石炭製品製造業 プラスチック製品製造業 ゴム製品製造業 なめし革・同製品・毛皮製造業 窯業・土石製品製造業 鉄鋼業 非鉄金属製造業 金属製品製造業 はん用機械器具製造業 生産用機械器具製造業 業務用機械器具製造業 電子部品・デバイス・電子回路製造業 電気機械器具製造業 情報通信機械器具製造業 輸送用機械器具製造業 その他の製造業	製造業 食料品 飲料・飼料 繊維 木材 家具 パルプ・紙 印刷 化学 石油・石炭 プラスチック ゴム 皮革 窯業・土石 鉄鋼 非鉄金属 金属 はん用機器 生産用機器 業務用機器 電子部品 電気機器 情報通信機器 輸送機器 その他
F 33 34 361 363	電気・ガス・熱供給・水道業 電気業 ガス業 上水道業 下水道業	電気・水道業 電気業 ガス業 上水道業 下水道業
G 413 414	情報通信業 新聞業 出版業	情報通信業 新聞業 出版業

表 1-1-3 調査対象業種（その2）

日本標準産業分類		本書での略称
H	運輸業，郵便業	運輸業
42	鉄道業	鉄道業
43	道路旅客運送業	道路旅客運送業
44	道路貨物運送業	道路貨物運送業
I	卸売業，小売業	卸・小売業
50	各種商品卸売業	各種商品卸売業
531	建設材料卸売業	建設材料卸売業
56	各種商品小売業	各種商品小売業
591	自動車小売業	自動車小売業
593	機械器具小売業	機械器具小売業
601	家具・建具・畳小売業	家具・建具・畳小売業
602	じゅう器小売業	じゅう器小売業
605	燃料小売業	燃料小売業
L	学術研究，専門・技術サービス業	学術研究・専門サービス業
71	学術・開発研究機関	学術・開発研究機関
746	写真業	写真業
M	宿泊業，飲食サービス業	宿泊業・飲食業
75	宿泊業	宿泊業
76	飲食店	飲食店
N	生活関連サービス業，娯楽業	生活関連サービス業
781	洗濯業	洗濯業
O	教育，学習支援業	教育
816	高等教育機関	高等教育機関
P	医療，福祉	医療・福祉
831	病院	病院
83	医療業	医療業
841	保健所	保健所
R	サービス業（他に分類されないもの）	サービス業
89	自動車整備業	自動車整備業
95	と畜場	と畜場
—	処分業 産業廃棄物処分業 自動車解体業・破砕前処理業	処分業 産業廃棄物処分業 解体・破砕前処理業

注) 産業廃棄物処分業とは、石川県知事又は金沢市長が許可した中間処理業及び最終処分業を示す。

第2節 調査方法及び推計方法の概要

本調査は、平成28年度調査の結果を踏まえ、表1-2-1に示す業種ごとに調査（アンケート調査、資料調査、行政報告調査）を行い、原単位法により発生量等を推計した。（図1-2-1）。



図1-2-1 調査方法の概要

原単位法とは

(1) 排出原単位の算出

排出原単位は、アンケート調査によって得られた標本の業種別の集計産業廃棄物量と集計活動量指標から、次式により活動量指標単位当たりの産業廃棄物排出量（排出原単位）を産業廃棄物の種類別に算出した。

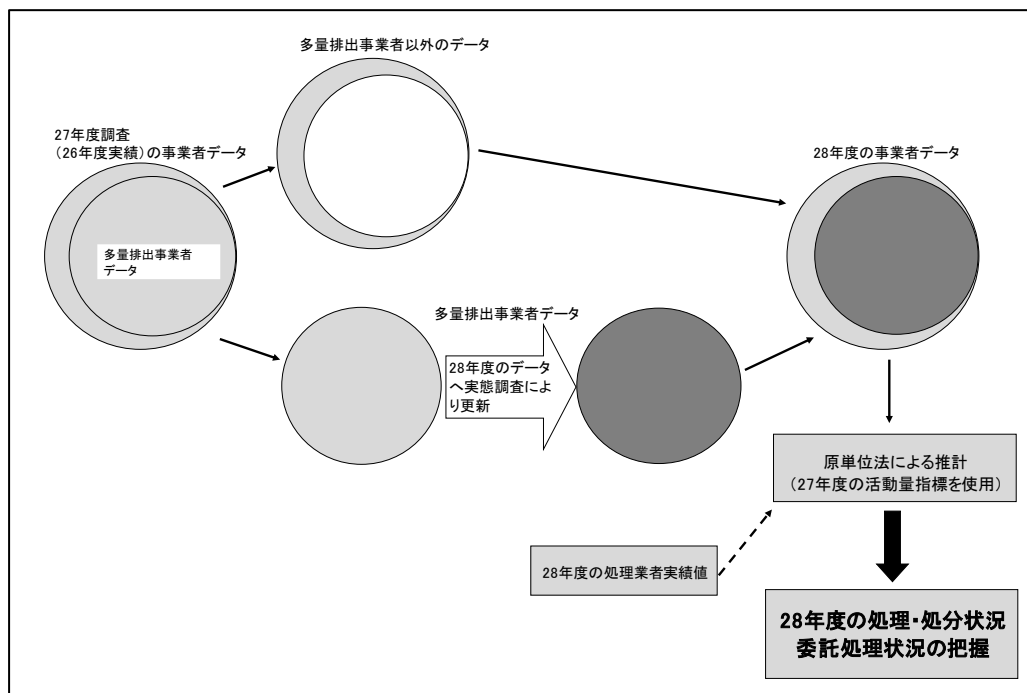
$$\alpha = W / O$$

α : 産業廃棄物の排出原単位
 W : 標本に基づく集計産業廃棄物排出量
 O : 標本に基づく集計活動量指標

(2) 調査対象全体の排出量の推定方法

(1)で算出された排出原単位と、業種別の調査対象全体（母集団）における調査対象年度の活動量指標を用いて、次式によって調査対象全体の産業廃棄物の排出量を推定した。

$$w' = \alpha \times O'$$

w' : 調査対象年度の推定産業廃棄物排出量
 O' : 調査対象年度の母集団の活動量指標

調査方法について

アンケート調査（全数調査）： 調査対象業種の全事業所へアンケートを行い、産業廃棄物の発生量及び処理状況等を調査する方法

アンケート調査（標本調査）： 調査対象業種の事業所から抽出した事業所へアンケートを行い、産業廃棄物の発生量及び処理状況等を調査する方法

資料調査： 国や県が実施した統計調査結果や関係団体が公表する資料等から産業廃棄物の発生量及び処理状況等を調査する方法

行政報告調査： 県が実施した処分業者への処分実績報告書を用いて処理量等の実績値を積み上げ、産業廃棄物の処理・移動過程を把握する方法

表 1-2-1 業種別の調査方法及び推計方法

業種		調査及び推計の方法
A	農業・林業	<ul style="list-style-type: none"> ・農業から排出される動物のふん尿と廃プラスチック類については、県の資料を用いた。 ・林業は、平成 27 年度のアンケート調査（標本調査）で得られた排出原単位とし、平成 26 年度の従業員数（経済センサス（総務省統計局））を活動量指標として、原単位法により発生量等を推計した。
B	漁業	<ul style="list-style-type: none"> ・平成 27 年度のアンケート調査（標本調査）で得られた排出原単位とし、平成 26 年度の従業員数（経済センサス（総務省統計局））を活動量指標として、原単位法により発生量等を推計した。
C	鉱業	
D	建設業	<ul style="list-style-type: none"> ・平成 29 年度に多量排出事業者等を対象にアンケート調査（標本調査）を行い、平成 28 年度の排出原単位を算出し、平成 27 年度の元請完成工事高（建設工事施工統計調査報告（国土交通省総合政策局））を活動量指標として、原単位法により発生量等を推計した。
E	製造業	<ul style="list-style-type: none"> ・平成 29 年度に多量排出事業者等を対象にアンケート調査（標本調査）を行い、平成 28 年度の排出原単位を算出し、平成 27 年度の製造品出荷額等（工業統計調査結果（経済産業省経済産業政策局））を活動量指標として、原単位法により発生量等を推計した。
F	電気・水道業	<ul style="list-style-type: none"> ・平成 29 年度に多量排出事業者等を対象にアンケート調査（標本調査）を行い、その回答値を発生量等とし、また、これ以外の事業所は大きな変動がないものとして平成 27 年度調査（全数調査）で得られた発生量等とし、これらを集計した。 また、下水道事業は「平成 28 年度県内下水処理場の汚泥処理・処分状況（石川県）」から発生量等を集計した。
G	情報通信業	<ul style="list-style-type: none"> ・平成 27 年度のアンケート調査（標本調査）で得られた排出原単位とし、平成 26 年度の従業員数（経済センサス（総務省統計局））を活動量指標として、原単位法により発生量等を推計した。
H	運輸業	
I	卸・小売業	
L	学術研究・専門サービス業	<ul style="list-style-type: none"> ・平成 27 年度のアンケート調査（標本調査）で得られた排出原単位とし、平成 26 年度の従業員数（経済センサス（総務省統計局））を活動量指標として原単位法により発生量等を推計した。
M	宿泊業・飲食業	
N	生活関連サービス業	
O	教育	
P	医療・福祉	<ul style="list-style-type: none"> ・病院は、平成 27 年度のアンケート調査（標本調査）で得られた排出原単位とし、平成 27 年度の病床数（医療施設（静態・動態）調査・病院報告の概況（厚生労働省統計情報部））を活動量指標として、原単位法により発生量等を推計した。 また、一般診療所は、平成 27 年度のアンケート調査（標本調査）で得られた排出原単位とし、平成 26 年度の従業員数（経済センサス（総務省統計局））を活動量指標として、原単位法により発生量等を推計した。
R	サービス業	<ul style="list-style-type: none"> ・平成 27 年度のアンケート調査（標本調査）で得られた排出原単位とし、平成 26 年度の従業員数（経済センサス（総務省統計局））を活動量指標として原単位法により発生量等を推計した。
—	産業廃棄物処分業	<ul style="list-style-type: none"> ・平成 29 年度に金沢市所管の事業所を対象にアンケート調査（全数調査）を行い、その回答値から処分量等を集計した。 ・石川県所管の事業所は、平成 28 年度処分実績報告書の報告値から処分量等を集計した。
	解体・破砕前処理業	<ul style="list-style-type: none"> ・平成 27 年度のアンケート調査（全数調査）で得られた排出原単位とし、平成 28 年度の解体台数（自動車リサイクル促進センターの公表値）を活動量指標として、原単位法により発生量等を推計した。

1. アンケート調査の概要

(1) アンケート調査の対象事業所

平成 29 年度調査は、調査対象事業所 48,456 事業所のうち表 1-2-2 の 494 事業所を抽出（抽出率 1.0%）する標本調査とし、アンケート形式（郵便で調査票の配布・回収）で調査を実施した。

なお、調査票は、各業種の発生廃棄物や処理状況の特性を考慮して、製造業等（製造業、電気・ガス・熱供給・水道業）、建設業、産業廃棄物処分業の 3 種類の調査票を用い、廃棄物の発生量及び処理状況に関する事項のほか、活動量指標（製造品出荷額等）を調査した（様式は巻末に掲載）。

表 1-2-2 アンケート調査対象事業所及び事業所数

区 分	アンケート調査の対象事業所	事業所数
多量排出事業者	廃棄物処理法に定める平成 27 年度の多量排出事業者（産業廃棄物排出量 1 千トン/年以上、特別管理産業廃棄物 50 トン/年以上）をすべて	1 7 2
特定の排出事業者	平成 27 年度廃棄物排出量実態調査（平成 26 年度実績）において、「排出量が 300 トン/年以上の事業所」及び「製造業で排出量が 250 トン以上の事業所」	2 9 0
産業廃棄物処分業者	金沢市の許可を有している全ての産業廃棄物処分業者	3 2
計		4 9 4

(2) アンケート調査の結果

アンケート調査を行った 494 事業所のうち 448 事業所から回答が得られた（回収率 90.7%）。

448 事業所のうち転・廃業等があった事業所を除外した事業所を有効調査票数とした。また、平成 27 年度調査のアンケート調査で回答があった事業者 2,678 事業所のうち、転・廃業及び排出実績がない等の事業所を除外した 2,301 事業所分を引き続き有効なものとし、これらの数を併せアンケート調査における有効調査票数を 2,749 事業所とした（表 1-2-3）。

表 1-2-3 標本調査における推計の対象となった有効調査票数

総事業所数	63,640 事業所（平成 26 年経済センサスより）
調査対象事業所数	48,456 事業所
抽出事業所数	494 事業所（抽出率 1.0%）
回答数	448 事業所
回収率	90.7 %
有効調査票数(平成 29 年度調査)	448 事業所
有効調査票数(平成 27 年度調査)	2,301 事業所
有効調査票数（全体）	2,749 事業所

2. 推計システムによる推計方法

産業廃棄物の発生量等の推計は、図 1-2-2 に示す推計システムにより推計した。

なお、推計は多量排出事業者や同業他社と比較して排出状況が大きく異なる等の特殊な標本の場合は特異値として除外し、特異値以外のデータにより排出原単位を算出した。



図 1-2-2 データ整備と推計システム

3. 標本抽出と回収結果

標本抽出と回収結果は、表 1-2-4 のとおりである。また、表中の用語は表 1-2-5 のとおりである。

表 1-2-4 標本抽出と回収結果

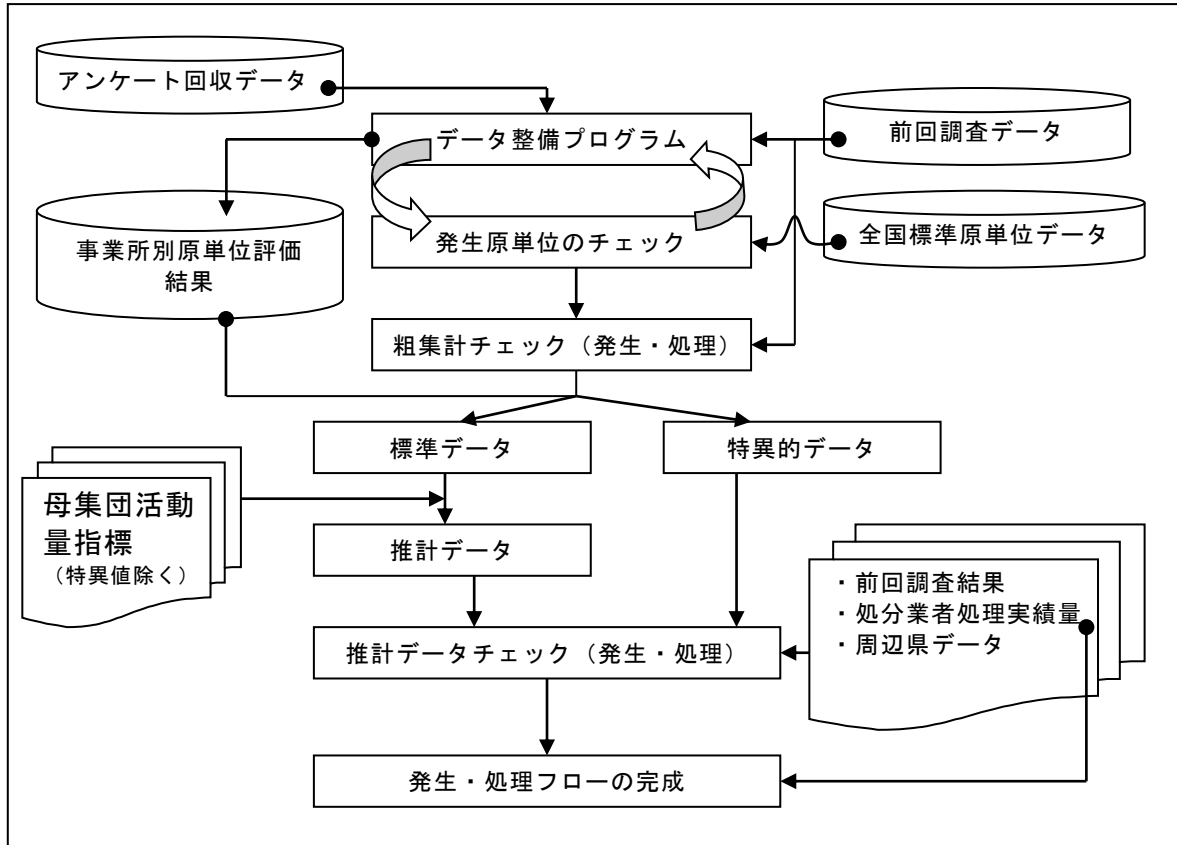
	(A) 調査対象 事業所数	(B) 抽出事業 所数	(C) 抽出率 (B)÷(A)	(D) 回収事業 所数	(E) 回収率 (D)÷(B)	(F) 有効調査 票数	(G) 集計活動量 指標値	(H) 母集団の活 動量指標値	(I) 指標力 パー率 (G)÷(H)	(J) 集計廃棄物 発生量 <千t>	(K) 推定廃棄物 発生量 <千t>	(L) 捕捉率 (J)÷(K)
合計	48,456	494	1.0%	448	90.7%	2,749	--	--	--	3,076	3,569	86.2%
農業・林業	59	0	0.0%	0	--	18	338	565	59.8%	186	186	100.0%
農業	--	--	--	--	--	--	--	--	--	186	186	100.0%
林業	59	0	0.0%	0	--	18	338	565	59.8%	1	1	100.0%
漁業	65	0	0.0%	0	--	18	274	1,054	26.0%	0	0	45.7%
鉱業	28	0	0.0%	0	--	14	194	194	100.0%	50	50	100.0%
建設業	6,459	232	3.6%	210	90.5%	392	37,808	59,039	64.0%	891	1,299	68.6%
製造業	7,603	175	2.3%	154	88.0%	962	175,320	260,941	67.2%	503	569	88.4%
食料品	775	13	1.7%	7	53.8%	96	6,907	15,500	44.6%	19	25	76.6%
飲料・飼料	66	0	0.0%	0	--	21	454	1,096	41.4%	0	1	39.4%
繊維	1,571	12	0.8%	10	83.3%	93	14,960	20,019	74.7%	71	73	97.0%
木材	215	4	1.9%	4	100.0%	33	1,525	2,356	64.7%	19	21	89.8%
家具	401	4	1.0%	4	100.0%	28	3,428	7,291	47.0%	3	5	63.5%
パルプ・紙	122	4	3.3%	4	100.0%	33	2,244	2,304	97.4%	84	85	99.3%
印刷	340	9	2.6%	8	88.9%	44	3,355	6,929	48.4%	11	14	73.8%
化学	51	7	13.7%	7	100.0%	21	9,755	14,912	65.4%	40	41	96.9%
石油・石炭	17	1	5.9%	1	100.0%	8	244	619	39.5%	0	0	44.1%
プラスチック	194	5	2.6%	5	100.0%	31	4,869	6,084	80.0%	4	6	80.3%
ゴム	30	0	0.0%	0	--	13	469	487	96.5%	0	0	81.8%
皮革	7	0	0.0%	0	--	2	27	27	100.0%	0	0	--
窯業・土石	489	24	4.9%	22	91.7%	67	3,001	6,673	45.0%	44	60	73.1%
鉄鋼	122	12	9.8%	11	91.7%	30	2,230	4,938	45.2%	24	33	70.9%
非鉄金属	49	3	6.1%	3	100.0%	15	1,395	4,064	34.3%	11	12	93.0%
金属	707	18	2.5%	17	94.4%	81	9,297	13,613	68.3%	22	31	70.8%
はん用機器	219	14	6.4%	12	85.7%	44	9,621	9,621	100.0%	32	32	99.9%
生産用機器	855	18	2.1%	15	83.3%	116	36,992	64,846	57.0%	23	30	76.9%
業務用機器	61	2	3.3%	2	100.0%	19	3,856	4,420	87.2%	2	2	87.5%
電子部品	76	11	14.5%	10	90.9%	40	27,101	33,999	79.7%	70	72	97.2%
電気機器	211	2	0.9%	1	50.0%	43	4,892	9,446	51.8%	2	3	51.7%
情報通信機器	27	3	11.1%	3	100.0%	11	13,676	15,643	87.4%	1	1	87.5%
輸送機器	122	8	6.6%	7	87.5%	43	12,702	13,108	96.9%	21	21	99.6%
その他	876	1	0.1%	1	100.0%	30	2,319	2,948	78.7%	1	1	78.9%
電気・水道業	127	55	43.3%	55	100.0%	127	--	--	--	1,388	1,388	100.0%
電気業	8	3	37.5%	3	100.0%	7	--	--	--	404	404	100.0%
ガス業	2	0	0.0%	0	--	3	--	--	--	0	0	100.0%
上水道業	63	5	7.9%	5	100.0%	63	--	--	--	50	50	100.0%
下水道業	54	47	87.0%	47	100.0%	54	--	--	--	935	935	100.0%
情報通信業	584	0	0.0%	0	--	72	9,295	10,887	85.4%	0	0	91.2%
新聞業	11	0	0.0%	0	--	2	488	557	87.6%	0	0	91.6%
出版業	32	0	0.0%	0	--	6	206	539	38.2%	0	0	100.0%
その他情報通信業	541	0	0.0%	0	--	64	8,601	9,791	87.8%	0	0	91.2%
運輸業	1,378	0	0.0%	0	--	258	10,415	27,078	38.5%	3	4	88.7%
鉄道業	45	0	0.0%	0	--	32	1,787	1,974	90.5%	1	1	100.0%
道路旅客運送業	328	0	0.0%	0	--	82	1,645	5,567	29.5%	0	0	79.3%
道路貨物運送業	785	0	0.0%	0	--	102	5,059	16,126	31.4%	2	2	83.6%
その他運輸業	220	0	0.0%	0	--	42	1,924	3,411	56.4%	0	1	89.4%
卸・小売業	15,567	0	0.0%	0	--	250	19,228	110,710	17.4%	16	27	59.1%
各種商品卸売業	12	0	0.0%	0	--	4	100	193	51.8%	0	0	52.2%
建築材料卸売業	386	0	0.0%	0	--	22	498	2,564	19.4%	3	3	85.2%
各種商品小売業	43	0	0.0%	0	--	15	4,152	4,152	100.0%	0	0	99.9%
自動車小売業	977	0	0.0%	0	--	23	793	6,839	11.6%	2	6	28.2%
機械器具小売業	545	0	0.0%	0	--	17	618	2,899	21.3%	9	10	91.1%
家具・建具・畳小売業	227	0	0.0%	0	--	10	97	924	10.5%	0	0	10.6%
じゅう器小売業	270	0	0.0%	0	--	12	112	812	13.8%	0	0	100.0%
燃料小売業	664	0	0.0%	0	--	18	333	4,399	7.6%	0	1	19.0%
その他卸・小売業	12,443	0	0.0%	0	--	129	12,525	87,928	14.2%	2	6	29.9%
学術研究・専門サービス業	187	0	0.0%	0	--	33	889	1,553	57.2%	0	0	75.0%
学術研究機関	59	0	0.0%	0	--	23	785	1,036	75.8%	0	0	82.6%
写真業	128	0	0.0%	0	--	10	104	517	20.1%	0	0	65.0%
宿泊業・飲食業	7,002	0	0.0%	0	--	60	3,452	48,125	7.2%	0	2	13.2%
宿泊業	654	0	0.0%	0	--	34	2,864	10,136	28.3%	0	0	42.3%
飲食店	6,348	0	0.0%	0	--	26	588	37,989	1.5%	0	1	1.7%
生活関連サービス業	634	0	0.0%	0	--	24	982	2,979	33.0%	1	1	88.4%
教育	27	0	0.0%	0	--	12	3,075	7,037	43.7%	1	1	66.7%
医療・福祉	4,127	0	0.0%	0	--	308	--	--	--	5	6	76.0%
病院	105	0	0.0%	0	--	87	15,442	18,392	84.0%	4	4	93.7%
医療業	2,120	0	0.0%	0	--	68	1,517	13,100	11.6%	0	1	32.1%
保健所	10	0	0.0%	0	--	7	296	296	100.0%	0	0	100.0%
その他医療・福祉	1,892	0	0.0%	0	--	146	11,750	36,419	32.3%	0	1	50.1%
サービス業	4,537	0	0.0%	0	--	132	13,301	40,122	33.2%	4	6	56.2%
自動車整備業	574	0	0.0%	0	--	29	401	2,597	15.4%	0	3	14.7%
と畜場	1	0	0.0%	0	--	1	19	19	100.0%	0	0	100.0%
その他サービス業	3,962	0	0.0%	0	--	102	12,881	37,506	34.3%	3	3	96.9%
解体・破砕前処理業	40	0	0.0%	0	--	40	--	--	--	28	28	99.4%
産業廃棄物処理業（県所管）※	--	--	--	--	--	--	--	--	--	--	--	--
産業廃棄物処理業（金沢市所管）	32	32	100.0%	29	90.6%	29	--	--	--	--	--	--

（活動量指標の内容）建設業：元請完成工事高等（千万円） 製造業：製造品出荷額（千万円） 病院：病床数（床） その他の業種：従業者数（人）

※処分実績報告書を使用

表 1-2-5 アンケート調査（標本調査）で用いる用語の定義

区 分		用語の定義
調査対象事業所数	A	調査の対象とした業種の県内全体の事業所数
抽出事業所数	B	調査対象事業所より標本調査の対象として抽出した事業所数
抽出率	C	$B \div A \times 100$
回収事業所数	D	調査票が回収（返送）された事業所数
回収率	E	$D \div B \times 100$
有効調査票数	F	事業所の転・廃業、又は建設業において「県内元請工事の実績無し」等の理由により無効となった調査票を除いた数 (平成 26 年度実績の回答データを含むもの)
集計活動量指標値	G	有効調査票より入力した各業種の活動量指標値（従業者数、元請完成工事高、製造品出荷額等）の集計値
母集団の活動量指標値	H	各業種の活動量指標値の県全体値（母集団値）
指標カバー率	I	県全体（母集団）の活動量指標値に対する有効調査票による集計活動量指標値の割合 $G \div H \times 100$
集計廃棄物発生量	J	有効調査票より入力した各業種の廃棄物の発生量の集計値
推定廃棄物発生量	K	原単位法に基づき推定した各業種の廃棄物の発生量の推定値
捕捉率	L	推定した廃棄物量に対する集計廃棄物計量の割合 $J \div K \times 100$

第2章 集計の概要

第1節 集計の概要

集計結果は、図 2-1-1 の発生量及び処理状況の流れ図により、項目ごとに年間量を取りまとめた。

なお、図 2-1-1 に示した各項目の用語の定義は、表 2-1-1 のとおりである。



図 2-1-1 発生量及び処理状況の流れ図

表 2-1-1 発生量及び処理状況の流れ図の項目に関する用語の定義

項 目	定 義
(A) 発生量	事業場内等で生じた産業廃棄物量及び有償物量
(B) 有償物量	(A)の発生量のうち、中間処理されることなく、他者に有償で売却した量。(他者に有償売却できるものを自己利用した場合を含む)
(C) 排出量	(A)の発生量のうち、(B)の有償物量を除いた量
(D) 自己中間処理量	(C)の排出量のうち、自ら中間処理した廃棄物量で処理前の量
(E) 自己中間処理後量	(D)で中間処理された後の廃棄物量
(E1) 自己中間処理後再生利用量	(E)の自己中間処理後量のうち、自ら利用し又は他者に有償で売却した量
(F) 自己減量化量	(D)の自己中間処理量から(E)の自己中間処理後量を差し引いた量
(G) 自己未処理量	(C)の排出量のうち、自己中間処理されなかった量
(G1) 自己未処理自己再生利用量	(G)の自己未処理量のうち、他者に有償売却できないものを自ら利用した量
(G2) 自己未処理自己最終処分量	(I)の自己最終処分量のうち、自己未処理で自己最終処分された量
(G3) 自己未処理委託中間処理量	(L)の委託中間処理量のうち、自己未処理で委託中間処理された量
(G4) 自己未処理委託直接最終処分量	(O)の委託直接最終処分量のうち、自己未処理で委託直接最終処分された量
(G5) 自己未処理その他量	(J)のその他量のうち、自己未処理でその他となった量
(H) 搬出量	(I)の自己最終処分量、(J)のその他、(K)の委託処理量の合計
(I) 自己最終処分量	自己の埋立地に処分した量
(J) その他量	保管されている量、又は、それ以外の量
(K) 委託処理量	中間処理及び最終処分を委託した量
(L) 委託中間処理量	(K)の委託処理量のうち、処分業者等で中間処理された量
(O) 委託直接最終処分量	(K)の委託処理量のうち、処分業者等で中間処理されることなく最終処分された量
(M) 委託中間処理後量	(L)で中間処理された後の廃棄物量
(M1) 委託中間処理後再生利用量	(M)の委託中間処理後量のうち、処分業者等で自ら利用し又は他者に有償で売却した量
(M2) 委託中間処理後最終処分量	(M)の委託中間処理後量のうち、最終処分された量
(N) 委託減量化量	(L)の委託中間処理量から(M)の委託中間処理後量を差し引いた量
(P) 委託最終処分量	処分業者等で最終処分された量
(Q) 最終処分量	排出事業者と処分業者等の最終処分量の合計
(R) 再生利用量	排出事業者又は、処分業者等で再生利用された量
(S) 資源化量	(B)の有償物量と(R)の再生利用量の合計
(T) 減量化量	排出事業者又は、処分業者等の中間処理により減量された量

第2節 集計結果の利用上の留意事項

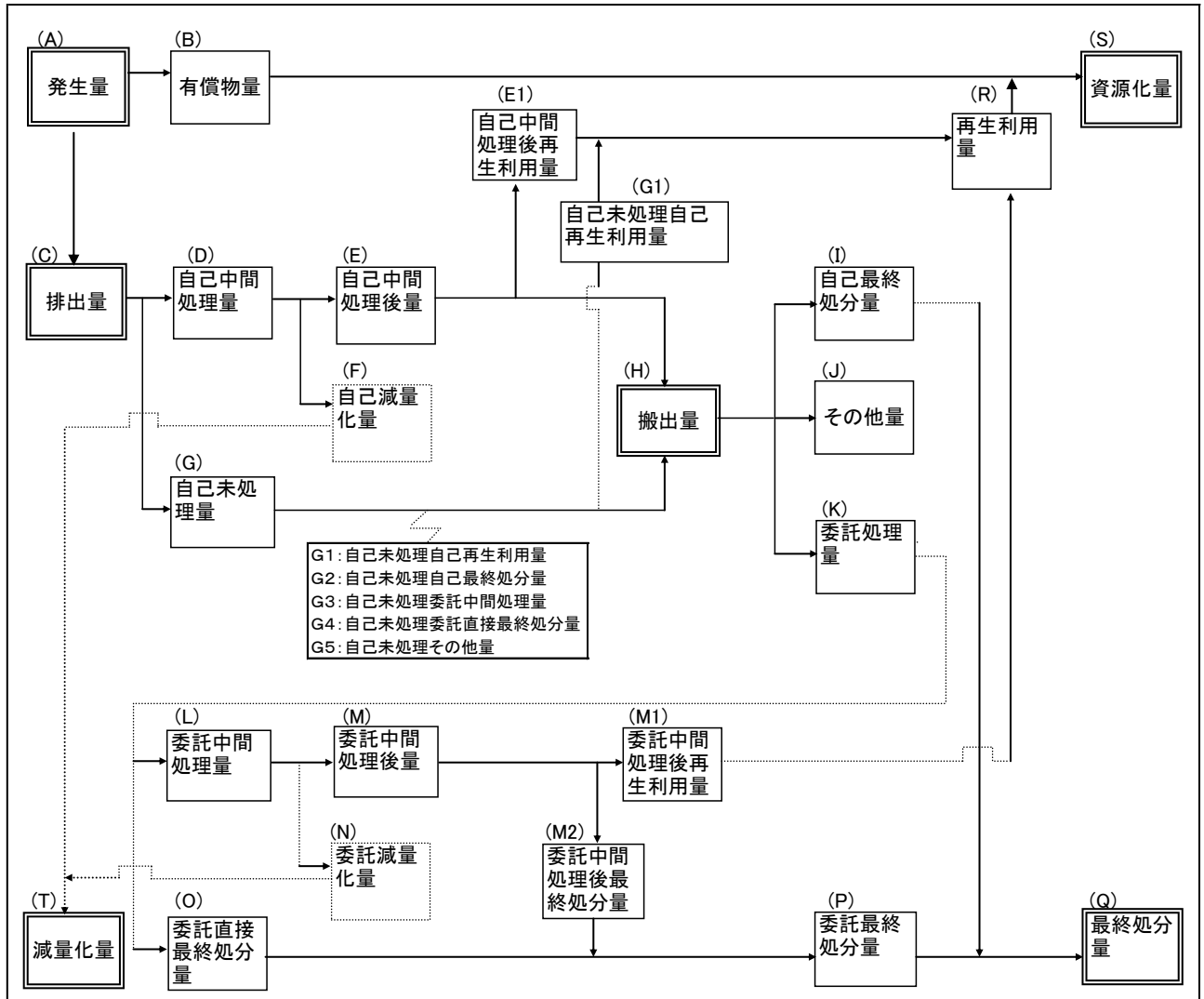
1. 産業廃棄物の種類の区分

中間処理によって産業廃棄物の種類が変化する場合があるため、産業廃棄物の種類は3段階で設定した（表2-2-1）。

本報告書では、中間処理によって変化した廃棄物の種類で表す場合は（種類別：変換）とし、中間処理前（発生時）の廃棄物の種類で表す場合は（種類別：無変換）とした。

なお、自らの事業所の施設にて廃棄物を焼却処理し、燃え殻が発生した場合は、焼却処理前の廃棄物量を発生量として集計した。また、酸性又はアルカリ性の排水を公共用水域へ放流するため自らの事業所で中和処理を行った場合は、中和処理後に生じた脱水前の汚泥（沈でん物）量を発生量として集計した。

表2-2-1 中間処理により変化した廃棄物の分類

区分	廃棄物の分類
1段階	発生時点の種類
2段階	排出事業者の中間処理により、変化した処理後の種類 例；木くず→（焼却）→〔燃え殻〕 注）1段階時点の種類と事業者の中間処理方法を用いて推定した。
3段階	委託中間処理により、変化した処理後の種類 注）2段階時点の種類と委託中間処理方法を用いて推定した。

2. 廃棄物の種類別の再生利用量、減量化量、最終処分量の構成比

廃棄物の種類別の再生利用量、減量化量、最終処分量の構成比は、排出量に対する中間処理前（無変換）の量とした。

なお、廃油、廃酸、廃アルカリについては、中間処理前の量にて最終処分量を示したが、実際は、中間処理により燃え殻や汚泥として最終処分されている。

3. 建設業の地域別発生量等の推計方法

建設業における発生場所は、事業所のある場所ではなく、工事現場を廃棄物の発生場所とした。なお、建設業における各地域別の量は、建設業の全体量を地域別の人口割合で按分して集計した。

4. 単位と数値に関する処理

数量（千トン/年）及び構成比（％）は、四捨五入を行っているため、総数と個々の計が一致しない場合がある。

また、表中の空欄は1t/年未満を、「0」は1t/年以上で500t/年未満を示す。

5. その他

(1) 専ら再生利用の目的となる産業廃棄物（古紙、くず鉄、空き瓶類及び古繊維）及び法令上廃棄物に区分されない有償物（以下「有償物」という。）も調査対象に含めている。

(2) ⑦紙くず、⑧木くず、⑨繊維くず、⑩動植物性残さ、⑪動物系固形不要物、⑬動物のふん尿及び⑭動物の死体の7種類は、廃棄物処理法にて産業廃棄物となる業種が指定されているため、指定された業種以外の事業所から発生したこれらの廃棄物は調査対象から除外した。

一方で、貨物の流通のために使用したパレットに係る木くずは、廃棄物処理法施行令の一部改正により平成20年4月から産業廃棄物として取り扱われることになったため、すべての業種で産業廃棄物として集計した。

(3) 産業廃棄物の種類別の集計は、表1-1-1に示す①～⑱の種類と「その他の産業廃棄物」によりとりまとめた。

なお、「その他の産業廃棄物」の発生量等は、混合廃棄物、感染性廃棄物、「産業廃棄物を処分するために処理したもの」の合計値とした。

(4) 産業廃棄物の業種別の集計は、表1-1-3に示す業種のうち、漁業、情報通信業、宿泊業・飲食業、教育及び医療・福祉を「その他の業種」としてまとめて集計した。

第3章 調査結果

第1節 調査結果の概要

図 3-1-1 に示すとおり、平成 28 年度に石川県内で発生した産業廃棄物の発生量は 3,566 千ト/年で、このうち有償物量は 180 千ト/年(発生量の 5.0%)、排出量は 3,386 千ト/年(同 95.0%)であった。

また、排出量 3,386 千ト/年のうち再生利用量は 1,912 千ト/年(排出量の 56.5%)、減量化量は 1,399 千ト/年(同 41.3%)、最終処分量は 75 千ト/年(同 2.2%)であった。



図 3-1-1 発生及び処理状況の概要

第2節 廃棄物の種類別の結果

1. 廃棄物の種類別の排出量

産業廃棄物の排出量は 3,386 千ト/年で、廃棄物の種類別では、汚泥 1,379 千ト/年(40.7%)、がれき類 1,109 千ト/年 (32.7%)、ばいじん 254 千ト/年 (7.5%)、動物のふん尿 185 千ト/年 (5.5%)、木くず 98 千ト/年 (2.9%) の順であった(図3-2-1)。

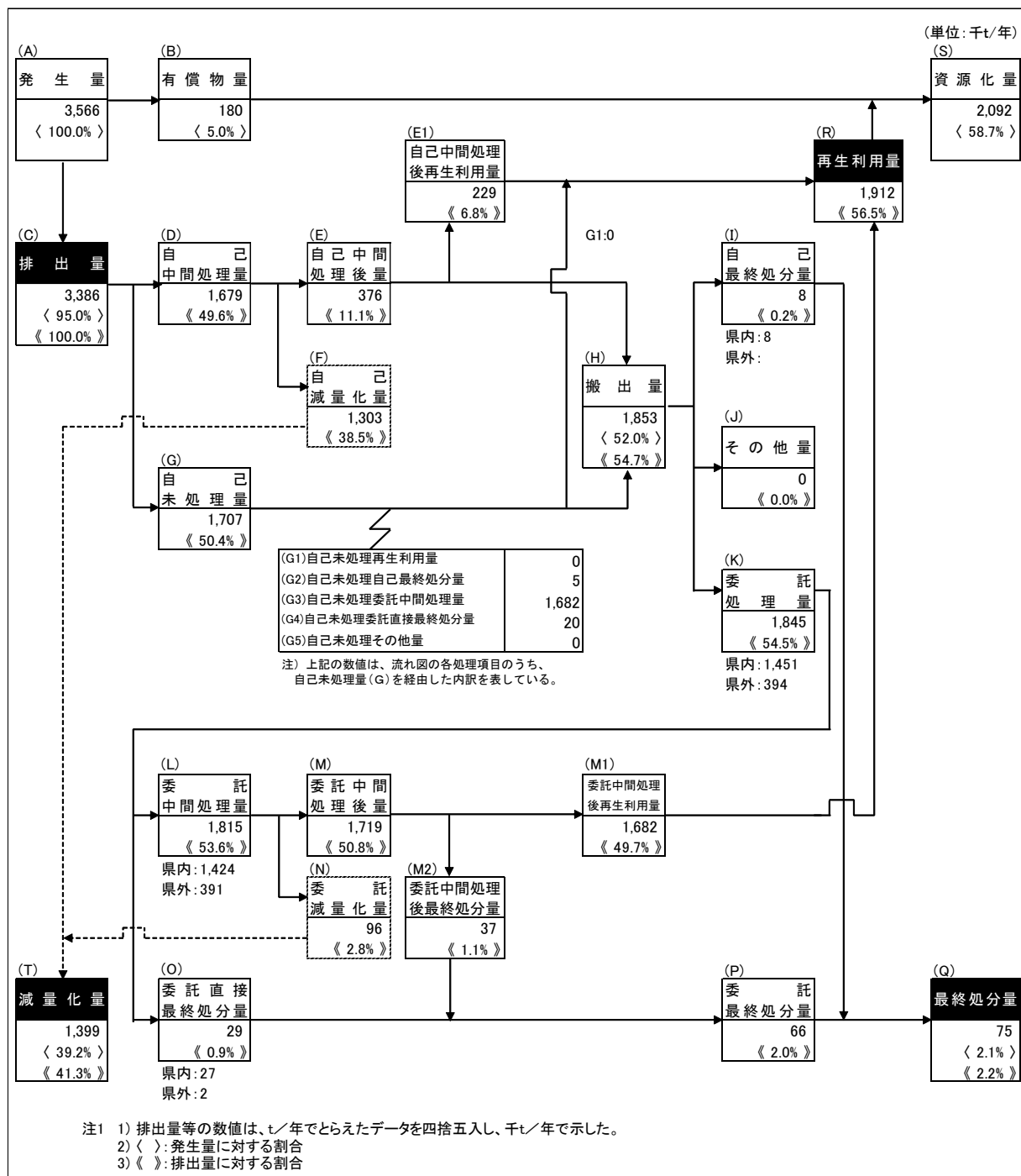
このうち汚泥は、排出量に占める比率が 40.7%と大きいですが、搬出量に占める比率は 6.7%と小さく(図3-2-2)、排出事業者自らの脱水、乾燥、焼却等の処理による減量化が行われた後、事業場外に搬出されたことを示している。



図3-2-2 種類別の発生量、排出量、搬出量

2. 廃棄物の種類別の再生利用量

再生利用量は 1,912 千ト/年で、排出量 (3,386 千ト/年) に対する比率は 56.5%であった (図 3-1-1)。

廃棄物の種類では、がれき類 1,098 千ト/年 (再生利用量の 57.4%)、ばいじん 262 千ト/年 (同 13.7%)、動物のふん尿 147 千ト/年 (同 7.7%)、汚泥 76 千ト/年 (同 4.0%)、木くず 71 千ト/年 (同 3.7%) の順であった (図 3-2-3、図 3-2-4)。

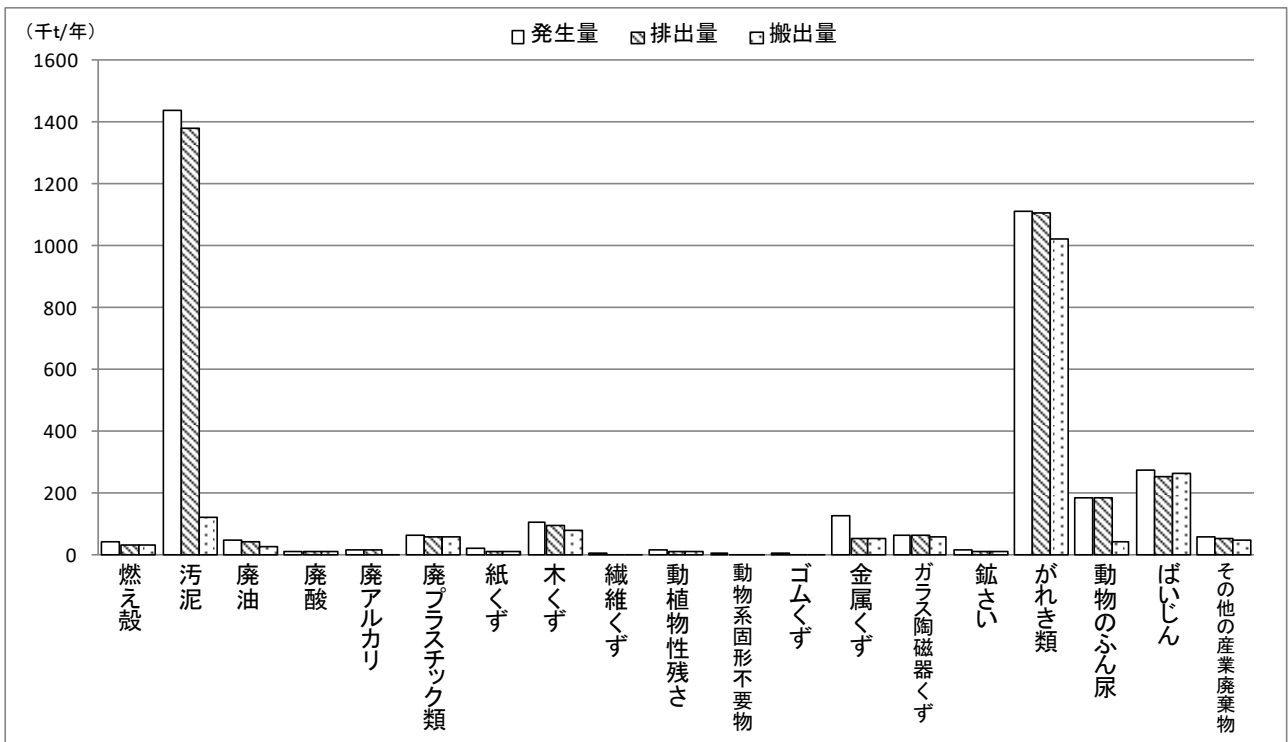
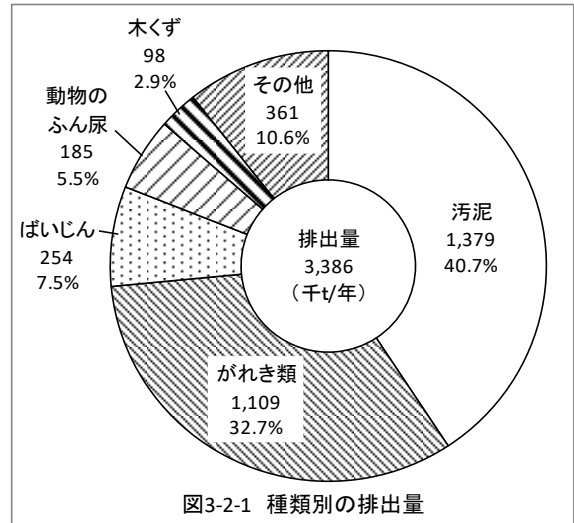

図 3-2-4 廃棄物の種類別の再生利用量

3. 利用用途別の再生利用量

利用用途別の再生利用量は、土木・建設資材 1,189 千t/年(再生利用量の 62.2%)、セメント原材料 294 千t/年(同 15.4%)、肥料・土壌改良材 176 千t/年(同 9.2%)、金属原材料 82 千t/年(同 4.3%)、燃料 65 千t/年(同 3.4%)等の順であった(図 3-2-4、表 3-2-1)。

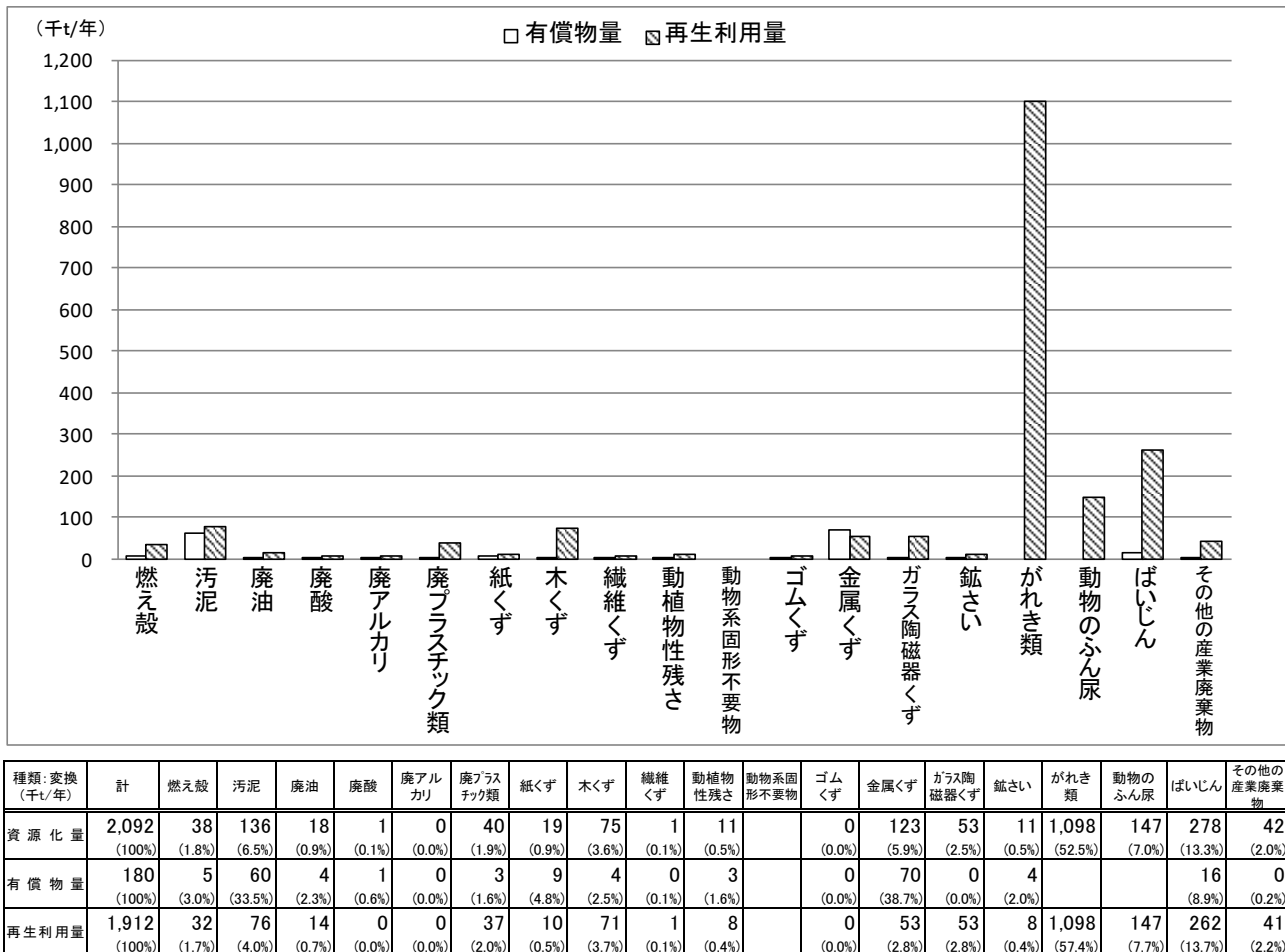
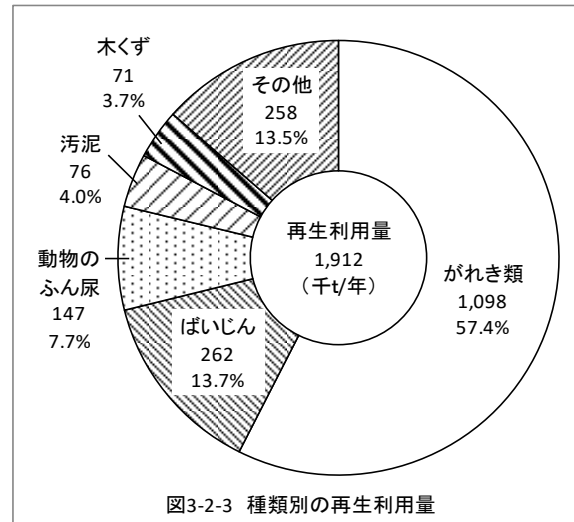

表 3-2-1 利用用途別の再生利用量

(単位：千 t/年)

種類：変換	合計	土木・建設資材	セメント原材料	肥料・土壌改良材	金属原材料	燃料	パルプ・紙原材料	その他の用途
合計	1,912	1,189	294	176	82	65	20	86
燃え殻	32	1	28	0	0			3
汚泥	76	24	11	14	2	1		24
廃油	14		0	0		4		9
廃酸	0		0		0			0
廃アルカリ	0		0					0
廃プラスチック類	37	0	2			17		19
紙くず	10					0	9	1
木くず	71	7	0	4		40	11	8
繊維くず	1		0			1		0
動植物性残さ	8			5				2
動物系固形不要物								
ゴムくず	0					0		0
金属くず	53		0		51			2
ガラス陶磁器くず	53	38	2	4				10
銚さい	8	1	3	1	0			2
がれき類	1,098	1,085	11					2
動物のふん尿	147			147				
ばいじん	262	25	236		1			0
その他の産業廃棄物	41	8	0		27	2		4

注1) 本表は千 t 表示で四捨五入しているため、合計と内訳が一致しないものがある。
また、「0」表示は1 t 以上500 t 未満であることを示す。

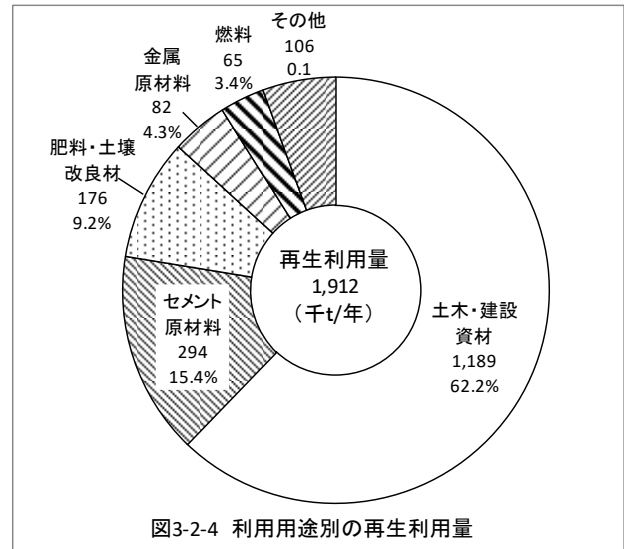
4. 廃棄物の種類別の最終処分量

最終処分量は75千ト/年で、廃棄物の種類別では汚泥19千ト/年(26.0%)、その他の産業廃棄物(主に建設混合廃棄物)14千ト/年(18.1%)、燃え殻13千ト/年(17.3%)、がれき類11千ト/年(14.3%)等の順であった。

最終処分先をみると、処分業者等への委託最終処分量が66千ト/年(最終処分量の88.0%)自己最終処分量が8千ト/年(同10.7%)であった(図3-2-6、図3-2-7)。

なお、自己最終処分量は、全量が石炭火力発電所で排出、処分された産業廃棄物であった。

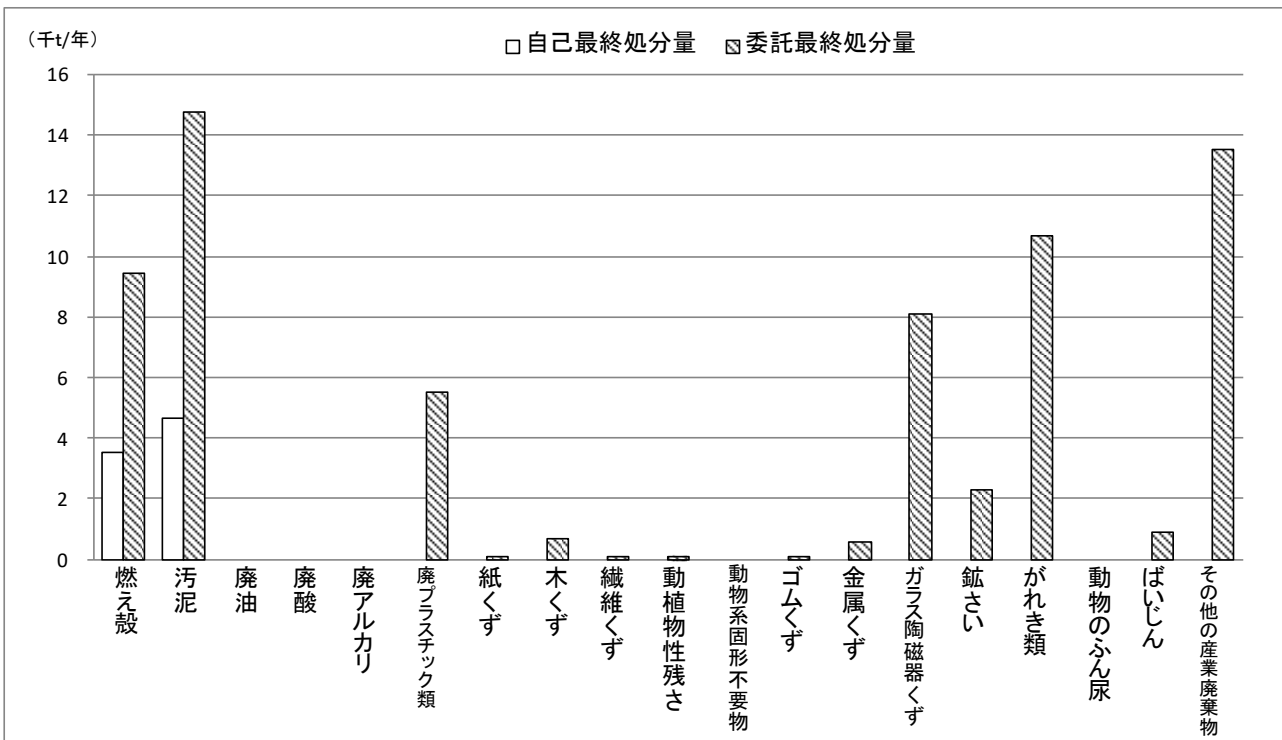
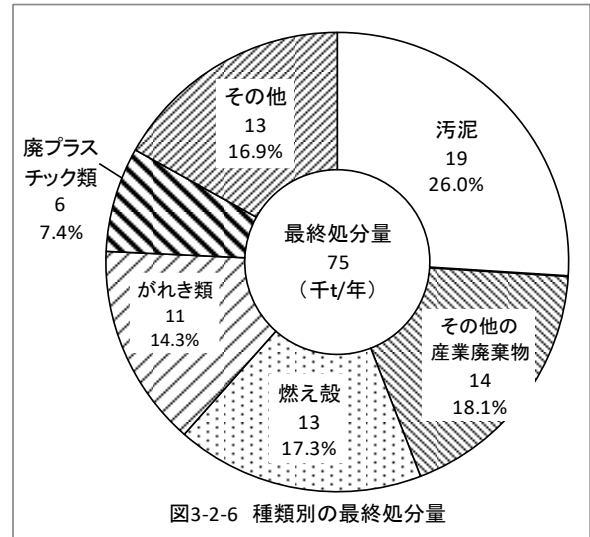

種類:変換 (千t/年)	合計	燃え殻	汚泥	廃油	廃酸	廃アルカリ	廃プラスチック類	紙くず	木くず	繊維くず	動植物性残さ	動物系固形不要物	ゴムくず	金属くず	ガラス陶磁器くず	鋳さい	がれき類	動物のふん尿	ばいじん	その他の産業廃棄物
最終処分量計	75	13	19				6	0	1	0	0		0	1	8	2	11		1	14
	(100%)	(17.3%)	(26.0%)				(7.4%)	(0.1%)	(0.9%)	(0.0%)	(0.1%)		(0.0%)	(0.8%)	(10.8%)	(3.0%)	(14.3%)		(1.2%)	(18.1%)
自己最終処分量	8	4	5																	
	(100%)	(43.0%)	(57.0%)																	
委託最終処分量	66	9	15				6	0	1	0	0		0	1	8	2	11		1	14
	(100%)	(14.1%)	(22.2%)				(8.3%)	(0.1%)	(1.0%)	(0.0%)	(0.1%)		(0.0%)	(0.9%)	(12.2%)	(3.4%)	(16.0%)		(1.3%)	(20.4%)

図3-2-7 最終処分の状況

5. 廃棄物の種類別の再生利用量、減量化量、最終処分量の構成比

種類別の排出量に対する再生利用量、減量化量、最終処分量の構成比（無変換）は、図 3-2-8 のとおりであった。

排出量に対する最終処分量の構成比（最終処分率）では、ゴムくずが 24.4% で最も高くなっている。

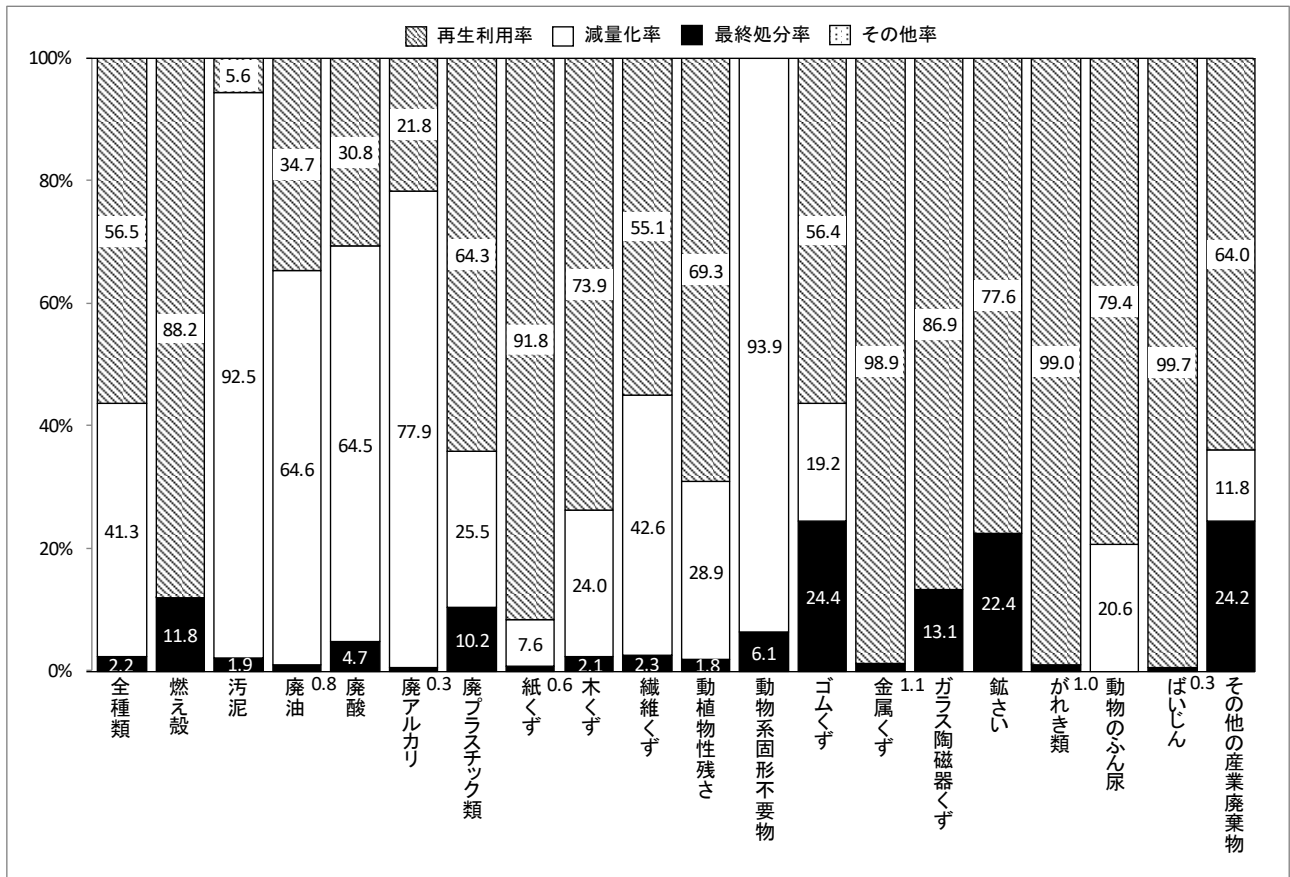

種類：無変換 (千t/年)	合計	燃え殻	汚泥	廃油	廃酸	廃アルカリ	廃プラスチック類	紙くず	木くず	繊維くず	動植物性残さ	動物系固形不要物	ゴムくず	金属くず	ガラス陶磁器くず	鋳さい	がれき類	動物のふん尿	ばいじん	その他の産業廃棄物
排出量	3,386 (100%)	33 (100%)	1,379 (100%)	41 (100%)	10 (100%)	14 (100%)	59 (100%)	12 (100%)	98 (100%)	2 (100%)	11 (100%)	0 (100%)	0 (100%)	54 (100%)	61 (100%)	10 (100%)	1,109 (100%)	185 (100%)	254 (100%)	53 (100%)
再生利用量	1,912 (56.5%)	29 (88.2%)	78 (5.6%)	14 (34.7%)	3 (30.8%)	3 (21.8%)	38 (64.3%)	11 (91.8%)	72 (73.9%)	1 (55.1%)	8 (69.3%)	0 (0.0%)	0 (56.4%)	53 (98.9%)	53 (86.9%)	8 (77.6%)	1,098 (99.0%)	147 (79.4%)	262 (103.0%)	34 (64.0%)
減量化量	1,399 (41.3%)	0 (0.0%)	1,275 (92.5%)	26 (64.6%)	6 (64.5%)	11 (77.9%)	15 (25.5%)	1 (7.6%)	23 (24.0%)	1 (42.6%)	3 (28.9%)	0 (93.9%)	0 (19.2%)	0 (98.9%)	0 (86.9%)	0 (77.6%)	0 (99.0%)	38 (20.6%)	△8 (-3.3%)	6 (11.8%)
最終処分量	75 (2.2%)	4 (11.8%)	26 (1.9%)	0 (0.8%)	0 (4.7%)	0 (0.3%)	6 (10.2%)	0 (0.6%)	2 (2.1%)	0 (2.3%)	0 (1.8%)	0 (6.1%)	0 (24.4%)	1 (1.1%)	8 (13.1%)	2 (22.4%)	11 (1.0%)	0 (0.0%)	1 (0.3%)	13 (24.2%)
その他量	0 (0.0%)	0 (0.0%)	0 (0.0%)	0 (0.0%)	0 (0.0%)	0 (0.0%)	0 (0.0%)	0 (0.0%)	0 (0.0%)	0 (0.0%)	0 (0.0%)	0 (0.0%)	0 (0.0%)	0 (0.0%)	0 (0.0%)	0 (0.0%)	0 (0.0%)	0 (0.0%)	0 (0.0%)	0 (0.0%)

注1) 廃油、廃酸、廃アルカリに最終処分量が表示されているが、実際には、中間処理により燃え殻や汚泥となったものが最終処分されている。
この表における再生利用量、最終処分量はこのような中間処理等による廃棄物の種類の変化を考慮していない。

注2) ばいじんについて、排出時は乾式であるが、搬出時は加水により増加している。そのため減量化量がマイナスとなるが図中では再生利用と最終処分量の割合で表記している。

図 3-2-8 廃棄物の種類別の再生利用量、減量化量、最終処分量の構成比

第3節 業種別の結果

1. 業種別の排出量

業種別の排出量は、電気・水道業 1,307 千ト /年 (38.6%)、建設業 1,297 千ト /年 (38.3%)、製造業 472 千ト/年 (13.9%)、農業・林業 186 千ト/年 (5.5%) 等の順であり、これら 4 業種で全体の 96.3%を占めていた (図 3-3-1)。

建設業の排出量の大部分は、がれき類が占めていたが、がれき類はその性状から中間処理による減量化が困難なため、排出量では全体の 38.3%に対し、搬出量では全体の 65.1%を占めていた。

電気・水道業の産業廃棄物は、汚泥の占める割合が高いが、汚泥は自己中間処理 (脱水、焼却等) により大幅に減量化され、排出量では全体の 38.6%に対し、搬出量では全体の 18.2%であった (図 3-3-2)。

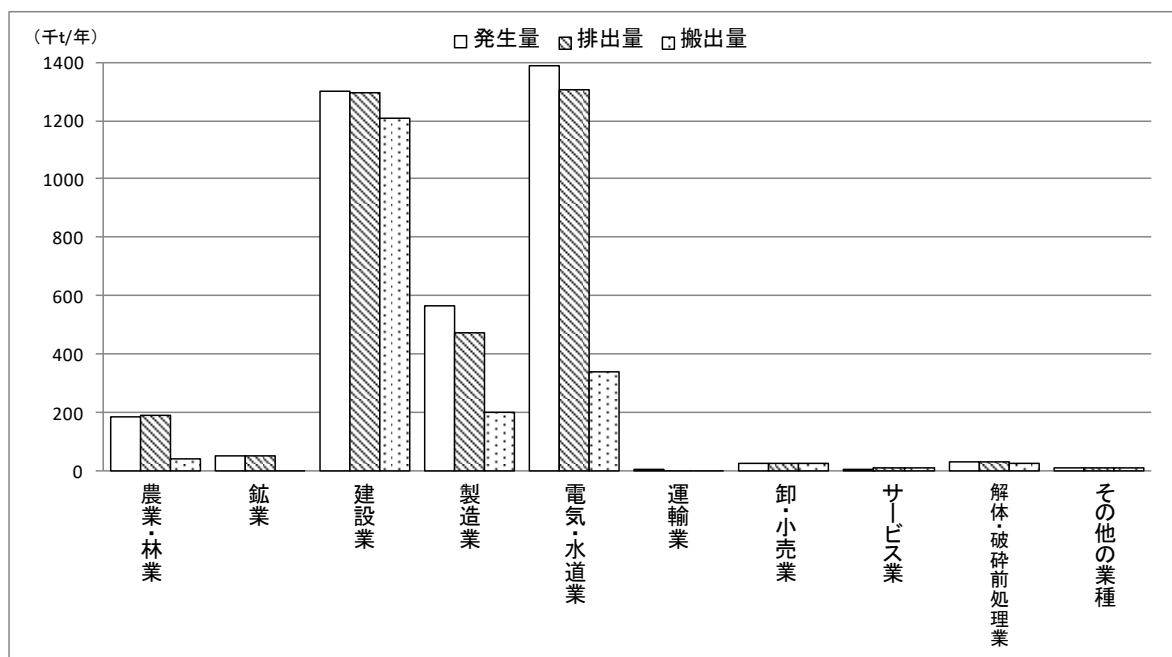
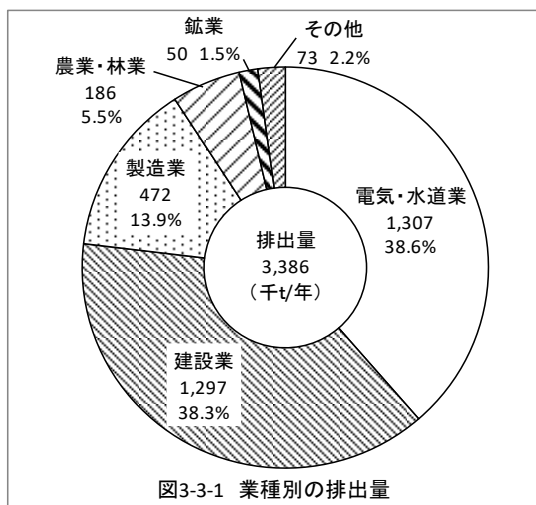

業種 (千t/年)	合計	農業・林業	鉱業	建設業	製造業	電気・水道業	運輸業	卸・小売業	サービス業	解体・破砕前処理業	その他の業種
発生量	3,566 (100%)	186 (5.2%)	50 (1.4%)	1,299 (36.4%)	565 (15.9%)	1,388 (38.9%)	4 (0.1%)	27 (0.8%)	7 (0.2%)	29 (0.8%)	9 (0.3%)
排出量	3,386 (100%)	186 (5.5%)	50 (1.5%)	1,297 (38.3%)	472 (13.9%)	1,307 (38.6%)	4 (0.1%)	27 (0.8%)	7 (0.2%)	28 (0.8%)	9 (0.3%)
搬出量	1,853 (100%)	41 (2.2%)	0 (0.0%)	1,205 (65.1%)	201 (10.8%)	337 (18.2%)	3 (0.2%)	25 (1.4%)	7 (0.4%)	24 (1.3%)	9 (0.5%)

図 3-3-2 業種別の発生量、排出量、搬出量

2. 業種別の廃棄物の種類

業種別と廃棄物の種類別の排出量は、次のとおりであった（表 3-3-1）。

- ① 汚泥の排出量は 1,379 千ト/年で、電気・水道業から 1,022 千ト（主に下水道業で生じた有機性汚泥）が排出されていた。この他、製造業で 268 千ト/年が排出されていた。
- ② がれき類の排出量は 1,109 千ト/年で、このうち建設業から 1,099 千ト/年が建築物の新築や解体、道路工事の際に発生したコンクリート片や廃アスファルトなどであった。
- ③ ばいじんの排出量は 254 千ト/年で、ほぼ全量が電気・水道業（石炭火力発電所）の石炭灰であった。
- ④ 動物のふん尿の排出量は 185 千ト/年で、全量が畜産に伴う家畜のふん尿であった。

表 3-3-1 業種別・種類別の排出量

(単位:千t/年)

種類	業種										
	合計	農業・林業	鉱業	建設業	製造業	電気・水道業	運輸業	卸・小売業	サービス業	解体・破碎前処理業	その他の業種
合計	3,386	186	50	1,297	472	1,307	4	27	7	28	9
燃え殻	33			0	0	32		0			0
汚泥	1,379		50	37	268	1,022	0	1	1		1
廃油	41			0	37	0	0	2	1	0	1
廃酸	10				10	0	0	0	0		0
廃アルカリ	14			0	14	0		0	0	0	0
廃プラスチック類	59	1	0	13	26	0	1	13	2	0	2
紙くず	12			4	8						0
木くず	98			77	20	0	0	0			
繊維くず	2			1	1						
動植物性残さ	11				11						
動物系固形不要物	0								0		
ゴムくず	0				0						0
金属くず	54			19	20	0	0	7	2	4	1
ガラス陶磁器くず	61			24	35	0	0	2	0		0
鉱さい	10				10						
がれき類	1,109			1,099	7	1	1	0	0		0
動物のふん尿	185	185									
ばいじん	254				2	252					
その他の産業廃棄物	53			22	2	0	0	2	0	23	4
感染性廃棄物	4				0				0		4
混合物等	50			22	2	0	0	2	0	23	0

注1)「サービス業」は、学術研究・専門サービス業、生活関連サービス業、サービス業の合計値であり、「その他の業種」は、漁業、情報通信業、宿泊業・飲食業、教育、医療・福祉の合計値である。

注2)本表は千t表示で四捨五入しているため、合計と内訳が一致しないものがある。また、「0」表示は1t以上で500t未満であることを示す。

3. 業種別の再生利用量、減量化量、最終処分量の構成比

業種別の排出量に対する再生利用量、減量化量、最終処分量の構成比は、図 3-3-3 のとおりであった。

電気・水道業では、減量化率が 75.0% と高いが、これは下水道業から排出される下水道汚泥が脱水や焼却により減量化されているためである。また、以前は最終処分の率が高かった火力発電所のばいじんは、近年は再生利用され、最終処分量は 1.3% となっている。

建設業では、排出の大部分を占めるがれき類が土木・建設資材として再生利用されていることから、再生利用率が高く最終処分量が低くなっている。

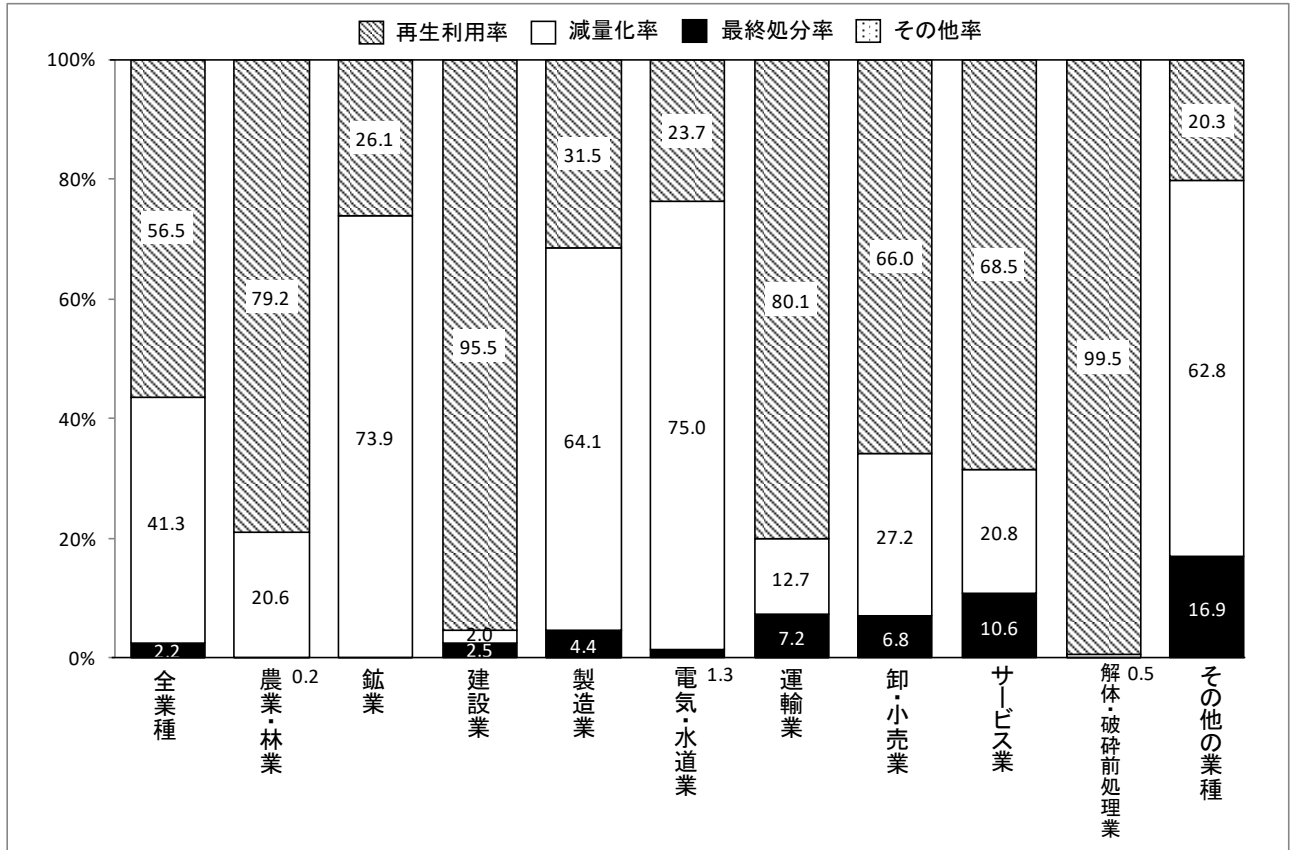

業種 (千t/年)	合計	農業・林業	鉱業	建設業	製造業	電気・水道業	運輸業	卸・小売業	サービス業	解体・破砕前処理業	その他の業種
排出量	3,386 (100%)	186 (100%)	50 (100%)	1,297 (100%)	472 (100%)	1,307 (100%)	4 (100%)	27 (100%)	7 (100%)	28 (100%)	9 (100%)
再生利用量	1,912 (56.5%)	148 (79.2%)	13 (26.1%)	1,239 (95.5%)	149 (31.5%)	310 (23.7%)	3 (80.1%)	18 (66.0%)	5 (68.5%)	27 (99.5%)	2 (20.3%)
減量化量	1,399 (41.3%)	38 (20.6%)	37 (73.9%)	27 (2.0%)	303 (64.1%)	980 (75.0%)	0 (12.7%)	7 (27.2%)	1 (20.8%)	0 (0.5%)	6 (62.8%)
最終処分量	75 (2.2%)	0 (0.2%)	0 (0.0%)	32 (2.5%)	21 (4.4%)	17 (1.3%)	0 (7.2%)	2 (6.8%)	1 (10.6%)	0 (0.0%)	2 (16.9%)
その他量	0 (0.0%)				0 (0.0%)		0 (0.0%)				

図 3-3-3 業種別の排出量に対する再生利用量、減量化量、最終処分量の構成比

第4節 業種別の結果の詳細

1. 農業・林業

農業・林業からの排出量は186千トン/年（図3-4-1）で、総排出量の5.5%を占めていた（図3-3-2）。

廃棄物の種類別では、動物のふん尿の排出量が185千トン/年（農業の総排出量の99.5%）で（図3-4-2）、このうち147千トン/年は再生利用されていた（図3-4-3）。



図3-4-1 農業・林業の排出及び処理状況の概要



種類・変換 (千t/年)	合計	燃え殻	汚泥	廃油	廃酸	廃アルカリ	廃プラスチック類	紙くず	木くず	繊維くず	動植物性残さ	動物系固形不要物	ゴムくず	金属くず	ガラス陶磁器くず	鋳さい	がれき類	動物のふん尿	ばいじん	その他の産業廃棄物
排出量	186 (100%)						1 (0.5%)											185 (99.5%)		
再生利用量	148 (100%)						0 (0.3%)											147 (99.7%)		
最終処分量	0 (100%)						0 (100.0%)													

図 3-4-2 種類別の排出量、再生利用量、最終処分量

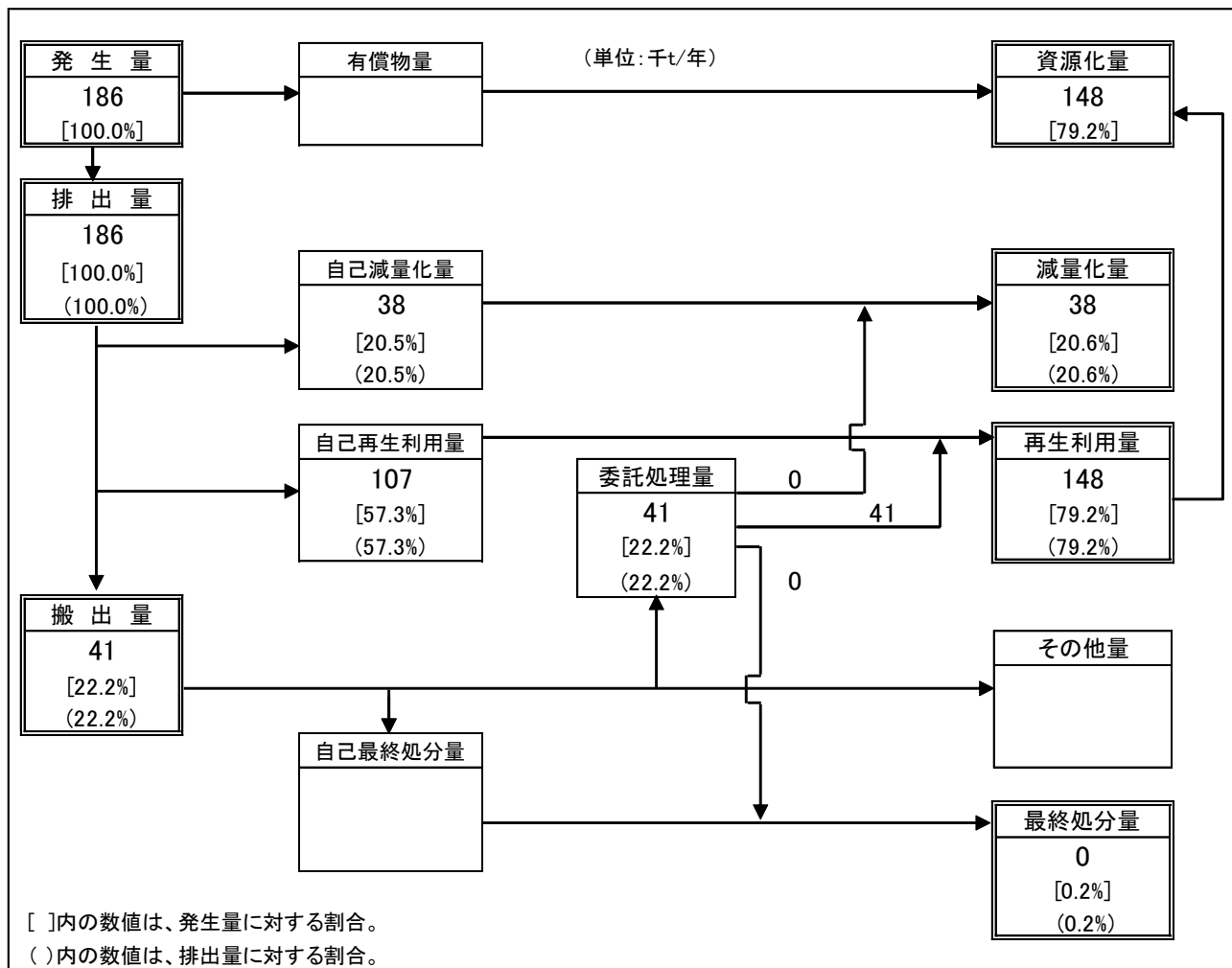
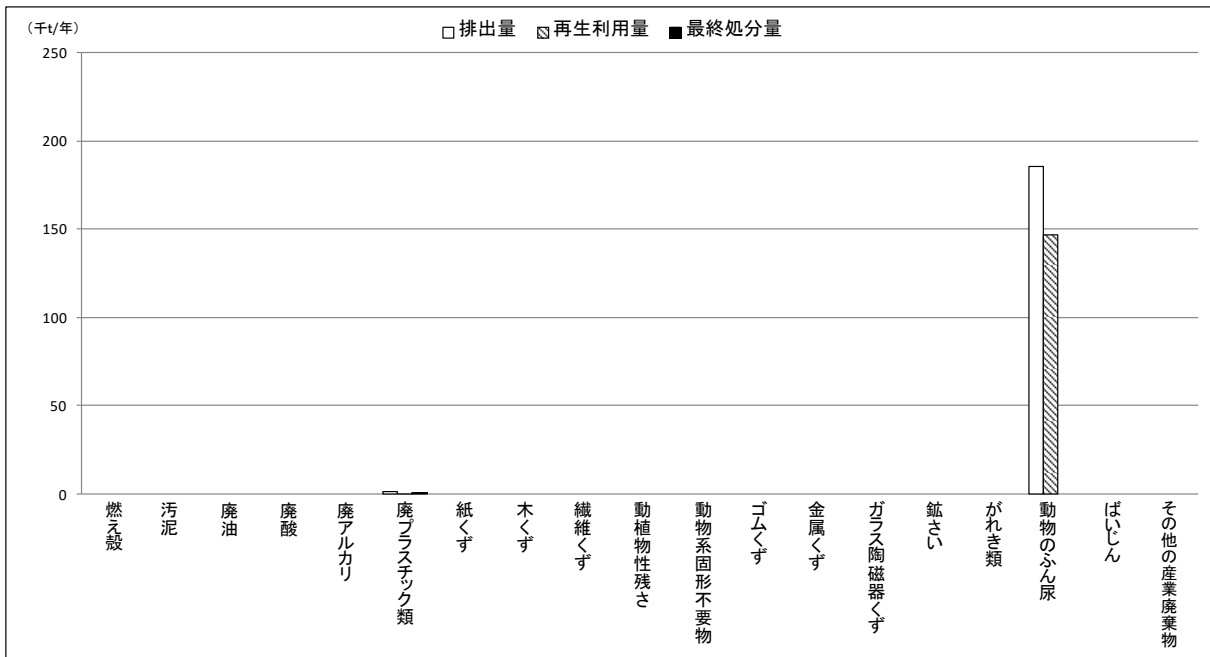
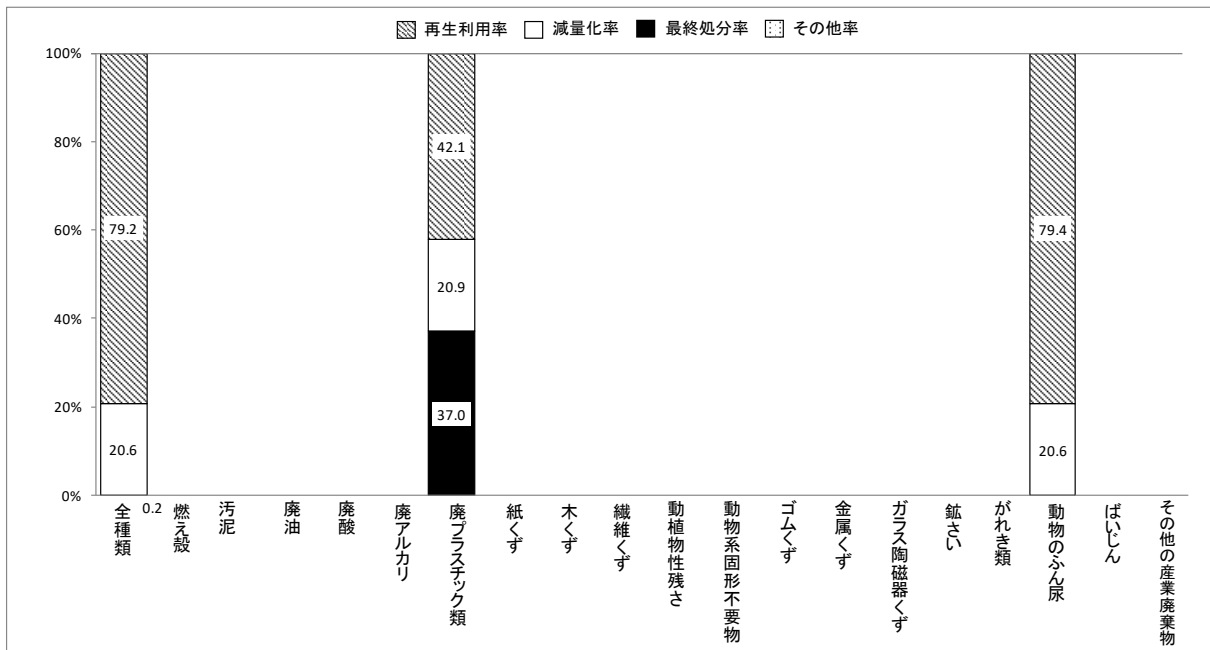

種類・無変換 (千t/年)	合計	燃え殻	汚泥	廃油	廃酸	廃アルカリ	廃プラスチック類	紙くず	木くず	繊維くず	動植物性残さ	動物系固形不要物	ゴムくず	金属くず	ガラス陶磁器くず	鋳さい	がれき類	動物のふん尿	ばいじん	その他の産業廃棄物
排出量	186 (100%)						1 (100%)											185 (100%)		
再生利用量	148 (79.2%)						0 (42.1%)											147 (79.4%)		
減量化量	38 (20.6%)						0 (20.9%)											38 (20.6%)		
最終処分量	0 (0.2%)						0 (37.0%)													
その他量																				

図 3-4-3 種類別の排出量に対する再生利用量、減量化量、最終処分量の構成比

2. 鉱業

鉱業からの排出量は50千トン/年(図3-4-4)で、総排出量の1.5%を占めていた(図3-3-2)。

廃棄物の種類別では、汚泥の排出量が50千トン/年(鉱業の排出量の100.0%)で、このうち13千トン/年は再生利用されていた(図3-4-5、図3-4-6)。



図 3-4-4 鉱業の排出及び処理状況の概要



図 3-4-5 種類別の排出量、再生利用量、最終処分量

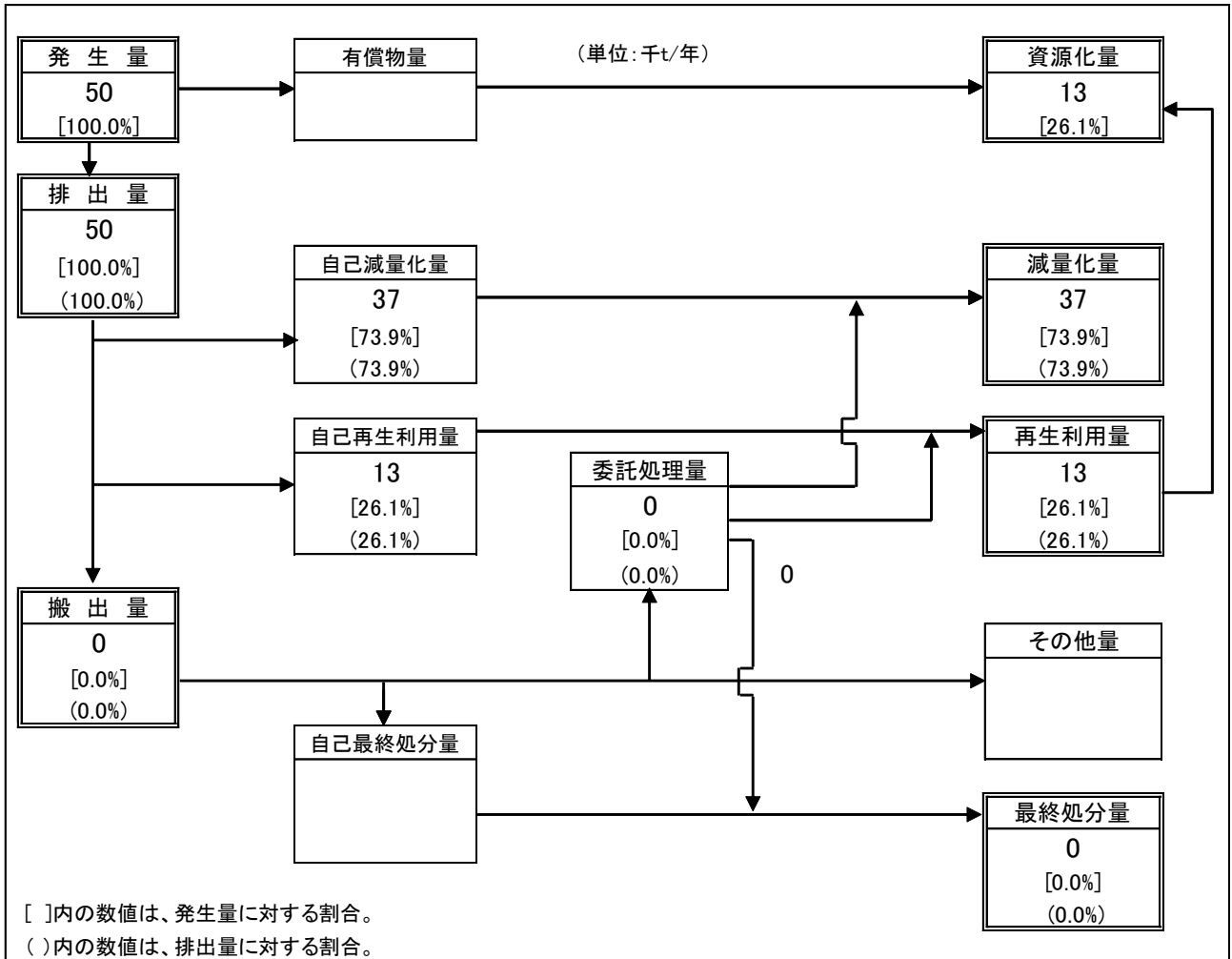

図 3-4-6 種類別の排出量に対する再生利用量、減量化量、最終処分量の構成比

3. 建設業

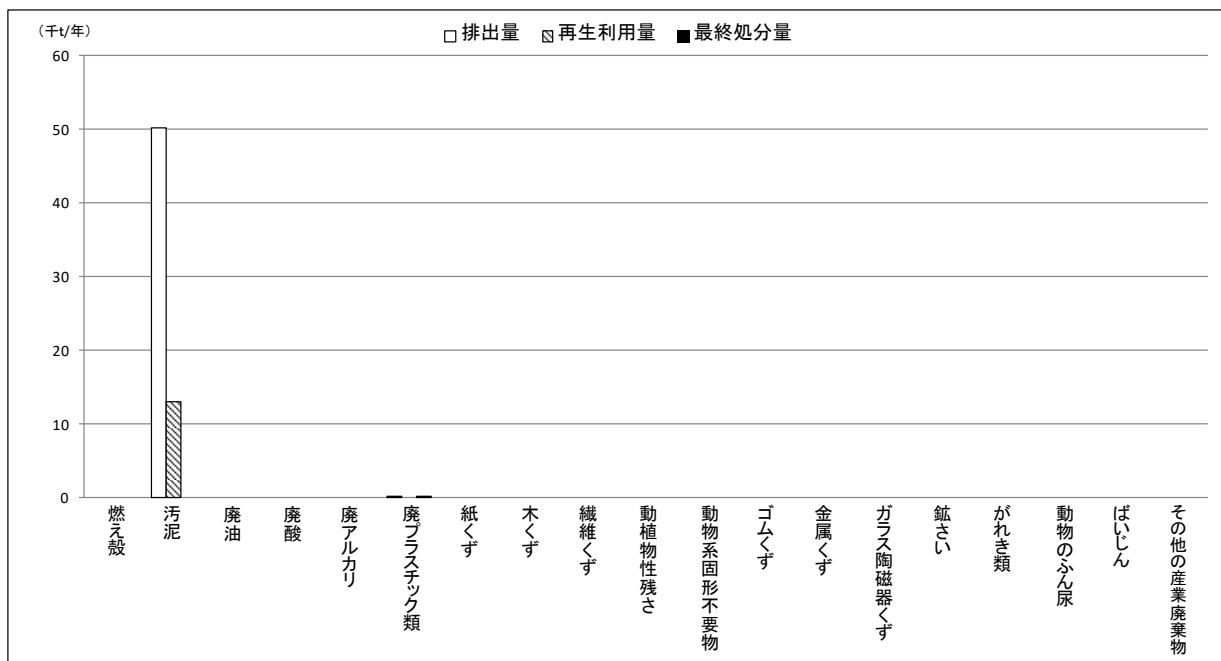
建設業からの排出量は1,297千トン/年（図3-4-7）で、総排出量の38.3%を占めていた（図3-3-2）。

廃棄物の種類別では、がれき類の排出量は1,099千トン/年（建設業の排出量の84.8%）で、このうち1,090千トン/年は再生利用されており、最終処分量は排出量の1%に満たない9千トン/年であった。

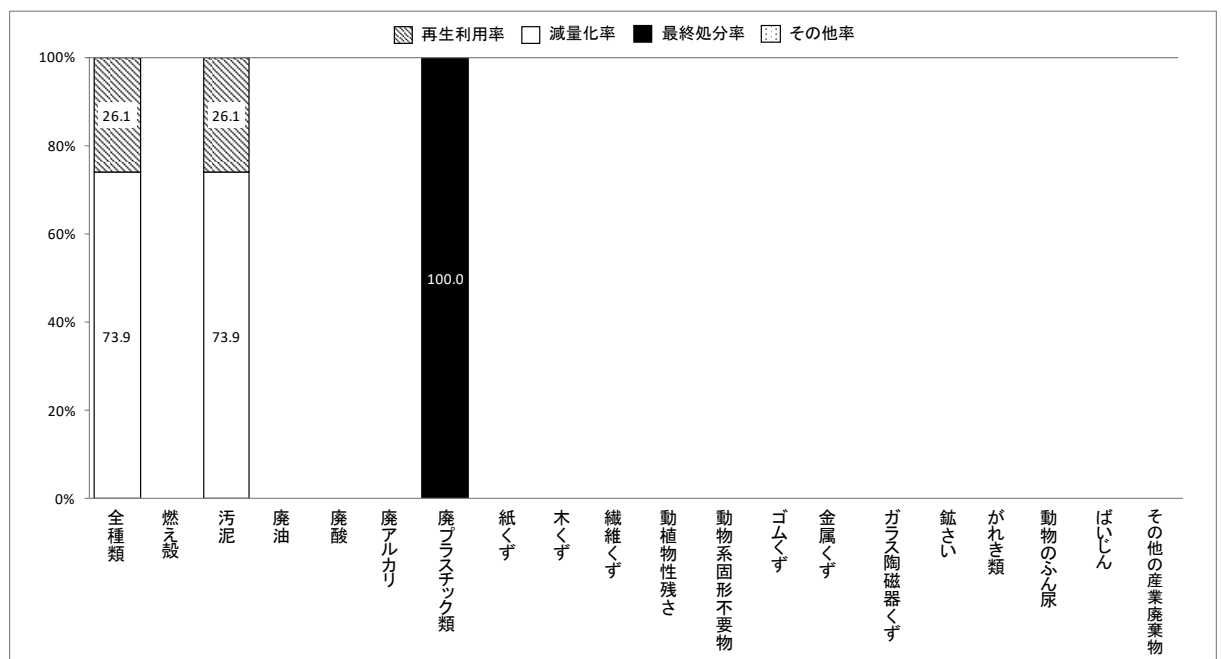
また、木くずの排出量は77千トン/年（同5.9%）であるが、再生利用や減量化により最終処分量は1千トン/年未満（中間処理されたものを含めると1千トン/年）であった（図3-4-8、図3-4-9）。



図3-4-7 建設業の排出及び処理状況の概要



種類:変換 (千t/年)	合計	燃え殻	汚泥	廃油	廃酸	廃アルカリ	廃プラスチック類	紙くず	木くず	繊維くず	動植物性残さ	動物系固形不要物	ゴムくず	金属くず	ガラス陶磁器くず	鋳さい	がれき類	動物のふん尿	ばいじん	その他の産業廃棄物
排出量	1,297 (100%)	0 (0.0%)	37 (2.8%)	0 (0.0%)		0 (0.0%)	13 (1.0%)	4 (0.3%)	77 (5.9%)	1 (0.0%)				19 (1.5%)	24 (1.8%)		1,099 (84.8%)			22 (1.7%)
再生利用量	1,239 (100%)	2 (0.2%)	15 (1.2%)	0 (0.0%)			9 (0.7%)	3 (0.2%)	65 (5.3%)	0 (0.0%)				19 (1.5%)	19 (1.6%)		1,090 (88.0%)			15 (1.2%)
最終処分量	32 (100%)	1 (1.7%)	3 (8.3%)				2 (6.2%)	0 (0.2%)	1 (2.0%)	0 (0.1%)				0 (0.8%)	5 (14.3%)		9 (29.6%)			12 (36.9%)

図 3-4-8 種類別の排出量、再生利用量、最終処分量

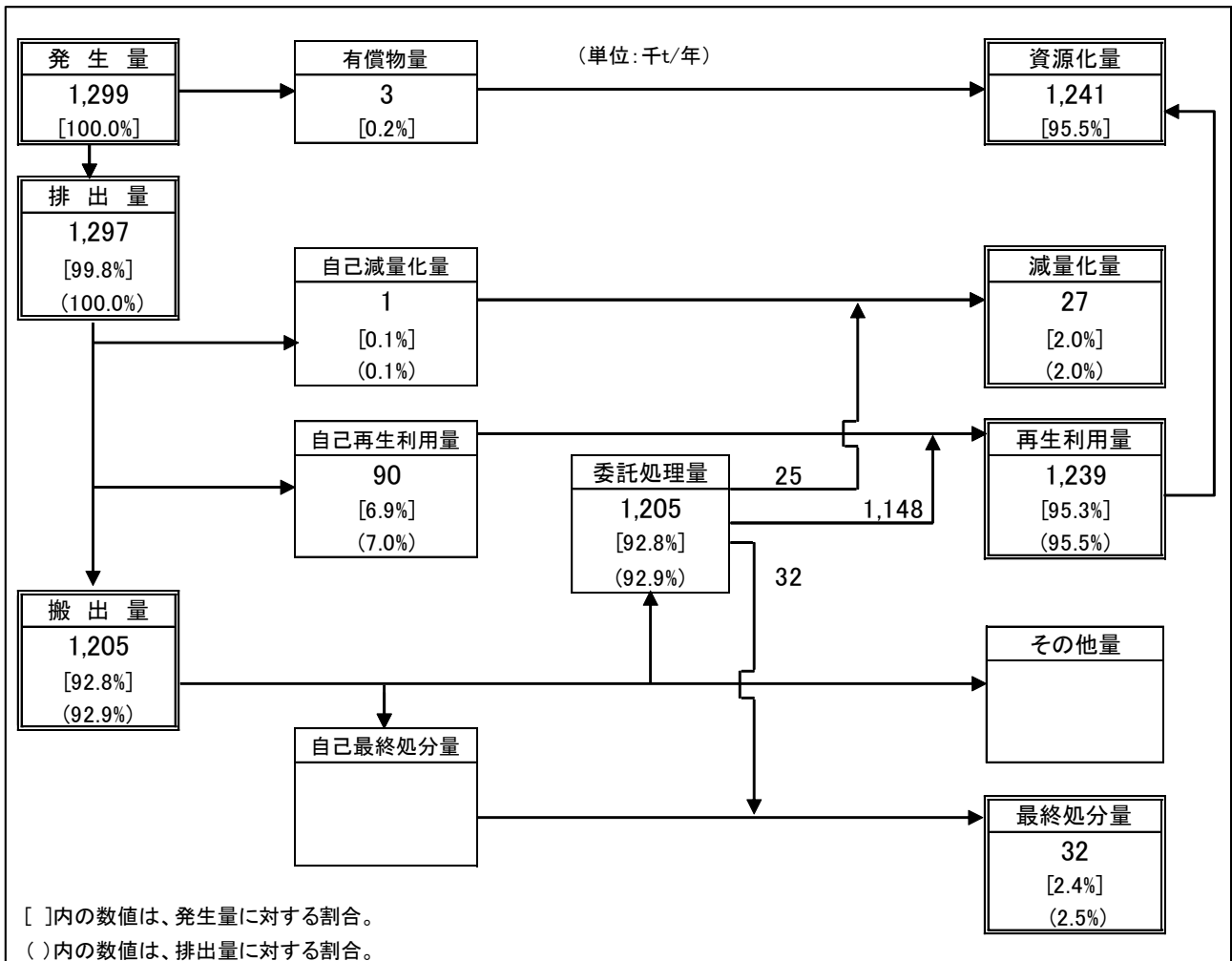
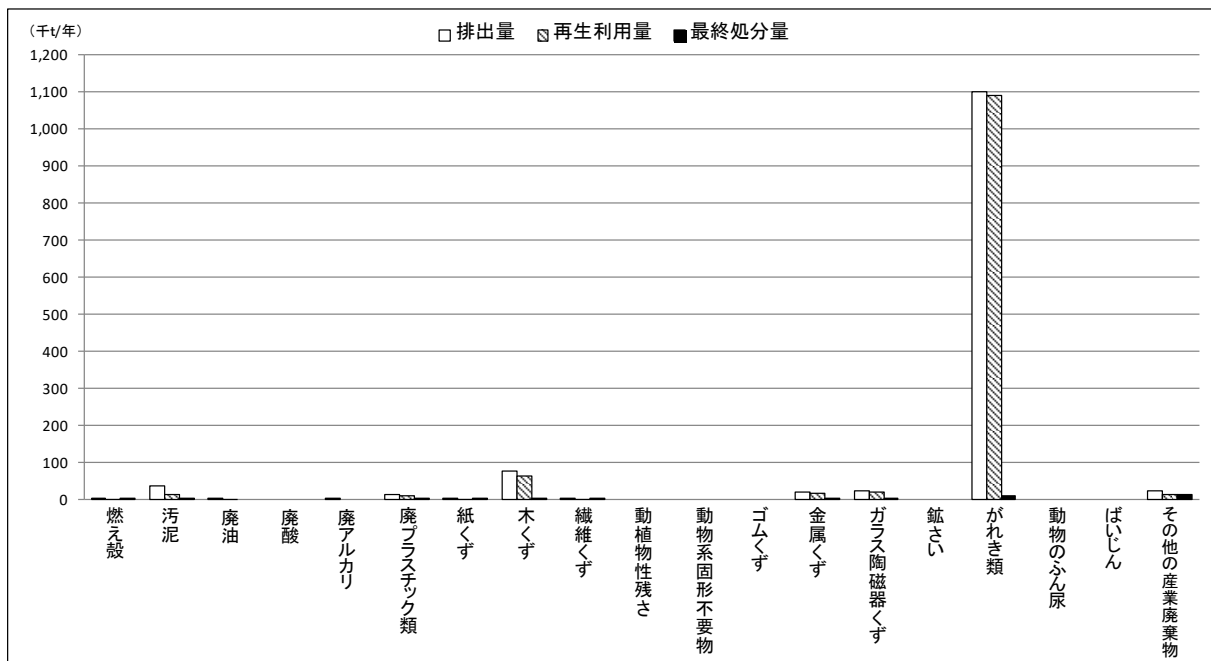
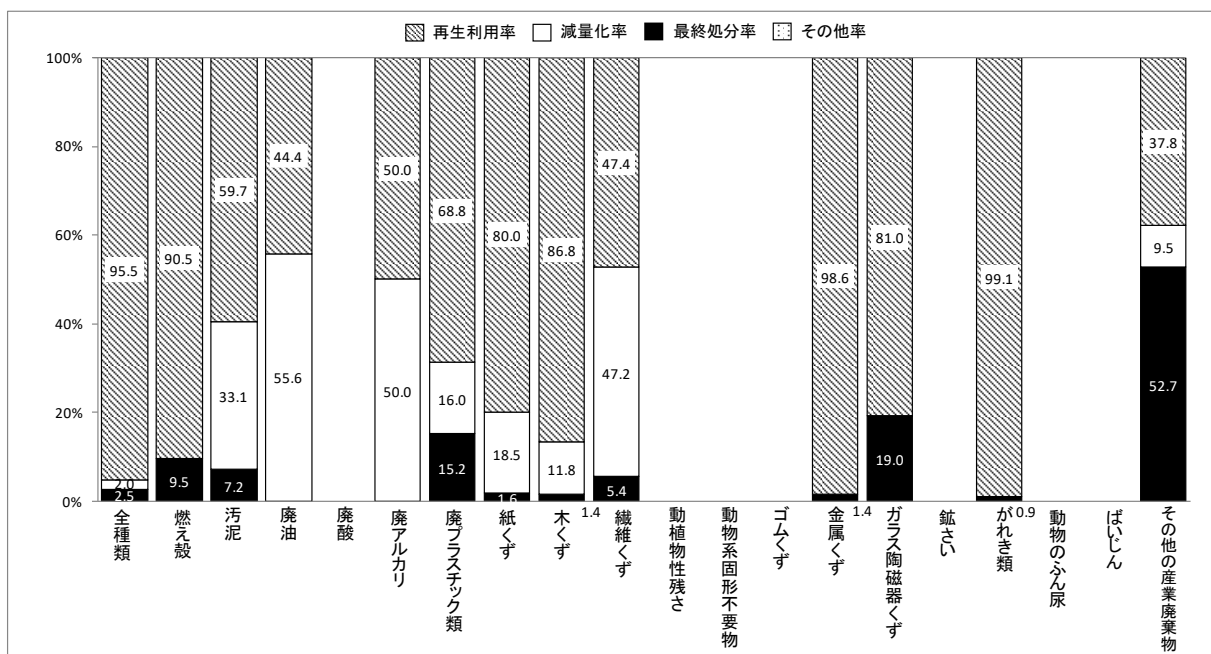

種類:無変換 (千t/年)	合計	燃え殻	汚泥	廃油	廃酸	廃アルカリ	廃プラスチック類	紙くず	木くず	繊維くず	動植物性残さ	動物系固形不要物	ゴムくず	金属くず	ガラス陶磁器くず	鋳さい	がれき類	動物のふん尿	ばいじん	その他の産業廃棄物	
排出量	1,297 (100%)	0 (100%)	37 (100%)	0 (100%)		0 (100%)	13 (100%)	4 (100%)	77 (100%)	1 (100%)				19 (100%)	24 (100%)		1,099 (100%)			22 (100%)	
再生利用量	1,239 (95.5%)	0 (90.5%)	22 (59.7%)	0 (44.4%)		0 (50.0%)	9 (68.8%)	3 (80.0%)	67 (86.8%)	0 (47.4%)				19 (98.6%)	19 (81.0%)		1,090 (99.1%)			8 (37.8%)	
減量化量	27 (2.0%)		12 (33.1%)	0 (55.6%)		0 (50.0%)	2 (16.0%)	1 (18.5%)	9 (11.8%)	0 (47.2%)											2 (9.5%)
最終処分量	32 (2.5%)	0 (9.5%)	3 (7.2%)				2 (15.2%)	0 (1.6%)	1 (1.4%)	0 (5.4%)				0 (1.4%)	5 (19.0%)		9 (0.9%)			12 (52.7%)	
その他量																					

図 3-4-9 種類別の排出量に対する再生利用量、減量化量、最終処分量の構成比

4. 製造業

製造業からの排出量は 472 千ト/年（図 3-4-10）で、総排出量の 13.9%を占めていた（図 3-3-2）。

廃棄物の種類別では、汚泥の排出量が 268 千ト/年（製造業の排出量の 56.9%）と最も多く、次いで、廃油の 37 千ト/年（同 7.8%）、ガラス陶磁器くずの 35 千ト/年（同 7.4%）、廃プラスチック類の 26 千ト/年（同 5.6%）の順であった。

汚泥は脱水等による減量化が図られているため、最終処分量に占める割合は低くなっていた（図 3-4-12）。



図 3-4-10 製造業の排出及び処理状況の概要



種類:変換 (千t/年)	合計	燃え殻	汚泥	廃油	廃酸	廃アルカリ	廃プラスチック類	紙くず	木くず	繊維くず	動植物性残さ	動物系固形不要物	ゴムくず	金属くず	ガラス陶磁器くず	鋳さい	がれき類	動物のふん尿	ばいじん	その他の産業廃棄物
排出量	472 (100%)	0 (0.1%)	268 (56.9%)	37 (7.8%)	10 (2.1%)	14 (3.0%)	26 (5.6%)	8 (1.6%)	20 (4.3%)	1 (0.3%)	11 (2.4%)		0 (0.0%)	20 (4.2%)	35 (7.4%)	10 (2.1%)	7 (1.5%)		2 (0.5%)	2 (0.3%)
再生利用量	149 (100%)	1 (0.8%)	27 (18.5%)	12 (8.3%)	0 (0.1%)	0 (0.1%)	18 (12.2%)	7 (5.0%)	5 (3.5%)	1 (0.6%)	8 (5.2%)		0 (0.0%)	20 (13.3%)	32 (21.5%)	8 (5.2%)	6 (4.0%)		1 (0.9%)	1 (0.9%)
最終処分量	21 (100%)	2 (9.7%)	8 (40.8%)				2 (8.6%)	0 (0.0%)	0 (0.1%)		0 (0.3%)		0 (0.0%)	0 (0.5%)	3 (13.6%)	2 (10.8%)	1 (5.4%)		1 (4.2%)	1 (5.9%)

図 3-4-11 種類別の排出量、再生利用量、最終処分量

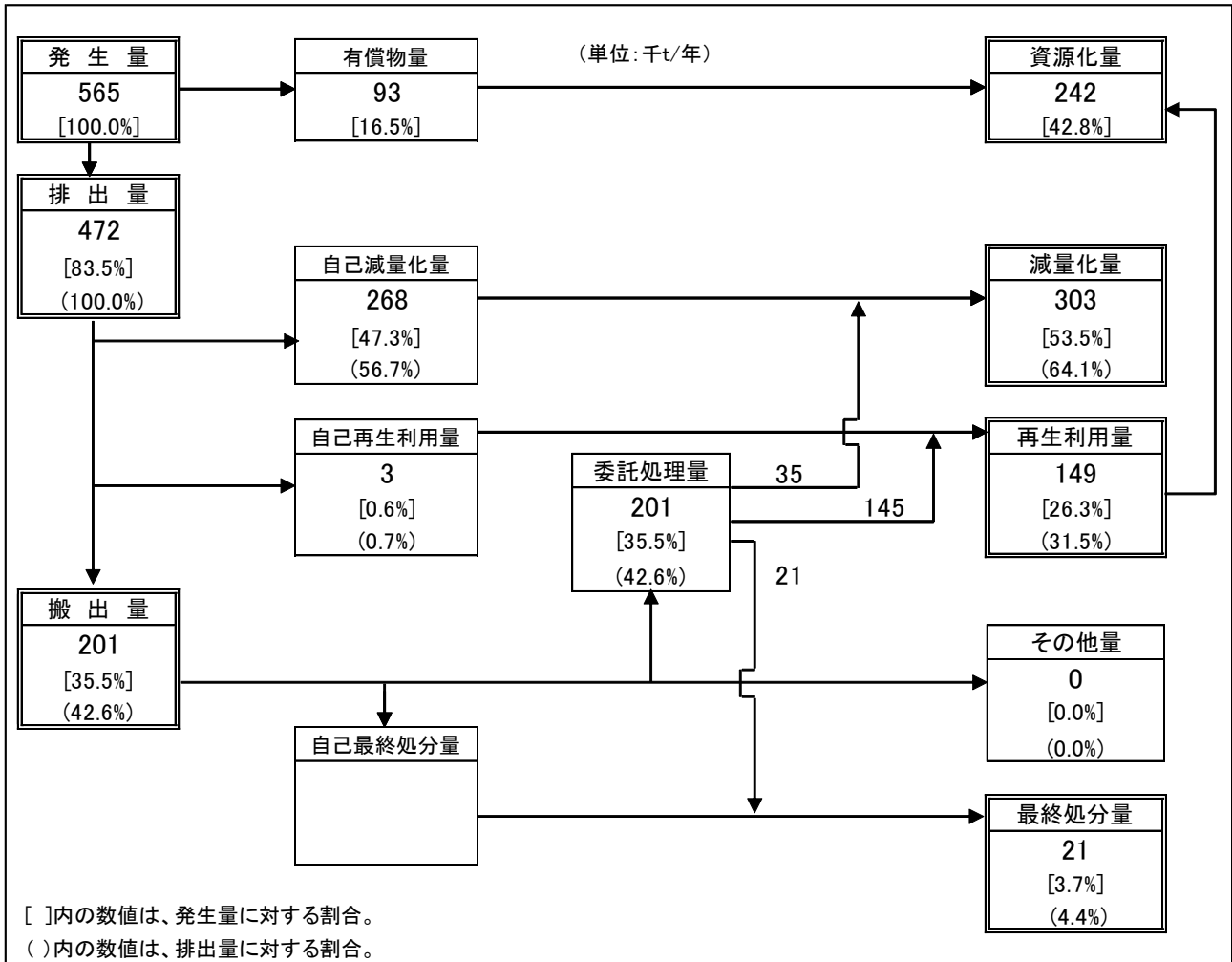
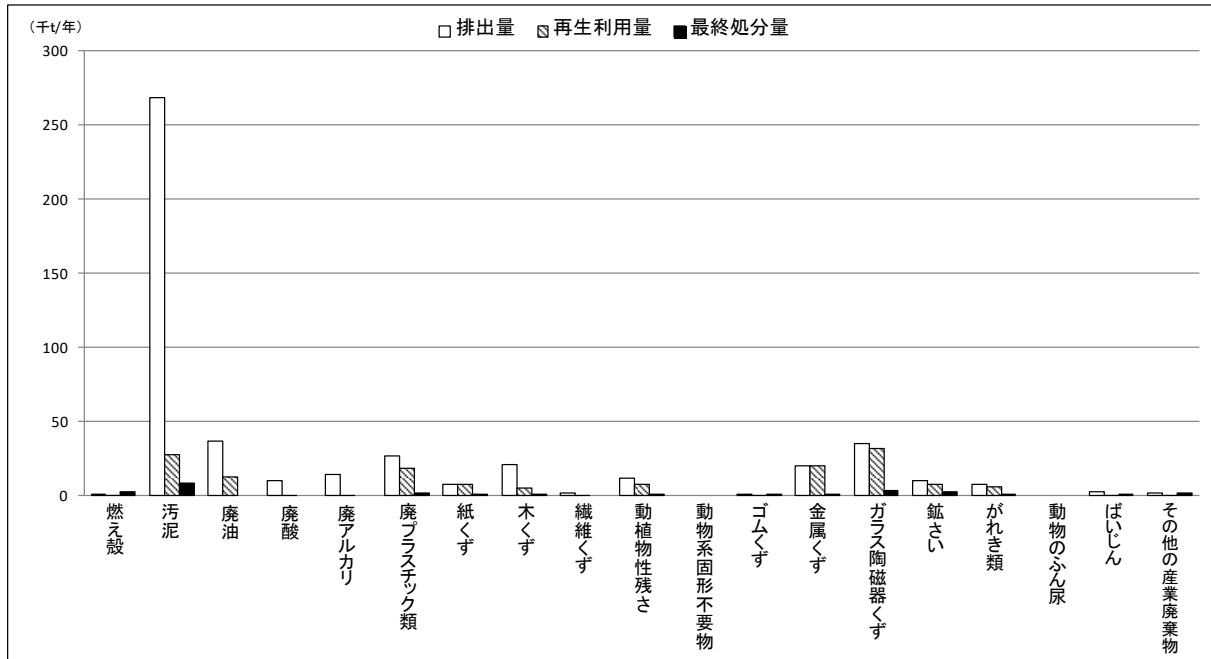
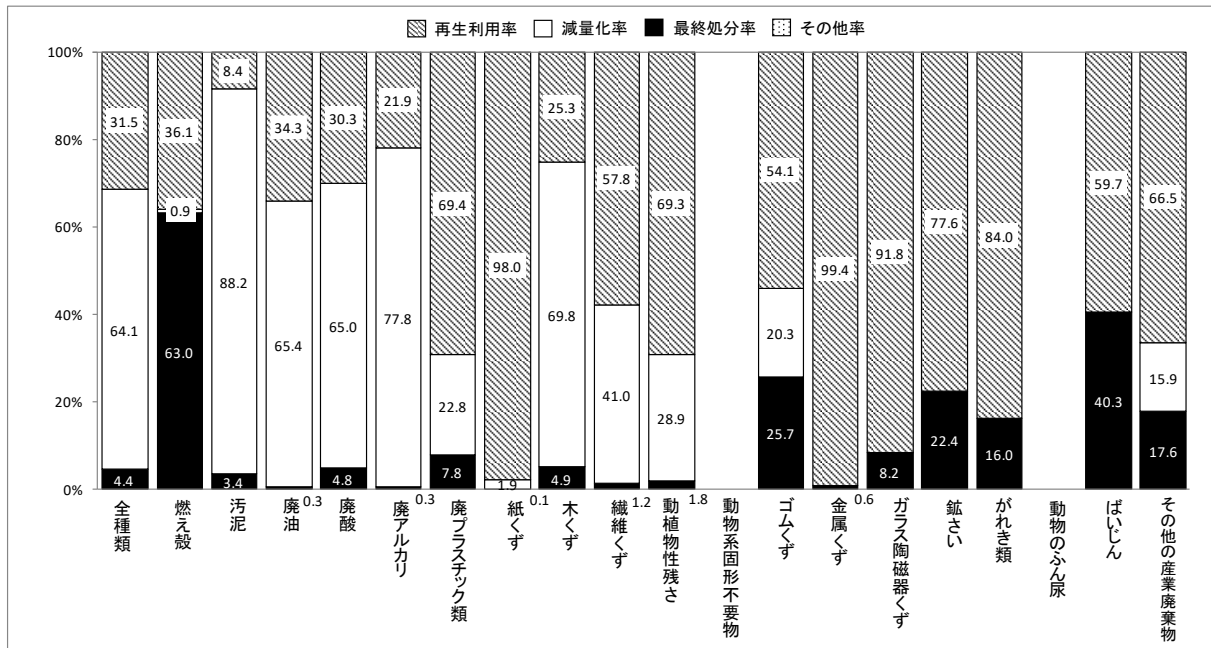

種類:無変換 (千t/年)	合計	燃え殻	汚泥	廃油	廃酸	廃アルカリ	廃プラスチック類	紙くず	木くず	繊維くず	動植物性残さ	動物系固形不要物	ゴムくず	金属くず	ガラス陶磁器くず	鋳さい	がれき類	動物のふん尿	ばいじん	その他の産業廃棄物
排出量	472 (100%)	0 (100%)	268 (100%)	37 (100%)	10 (100%)	14 (100%)	26 (100%)	8 (100%)	20 (100%)	1 (100%)	11 (100%)		0 (100%)	20 (100%)	35 (100%)	10 (100%)	7 (100%)		2 (100%)	2 (100%)
再生利用量	149 (31.5%)	0 (36.1%)	23 (8.4%)	13 (34.3%)	3 (30.3%)	3 (21.9%)	18 (69.4%)	7 (88.0%)	5 (25.3%)	1 (57.8%)	8 (69.3%)		0 (54.1%)	20 (99.4%)	32 (91.8%)	8 (77.6%)	6 (84.0%)		1 (59.7%)	1 (66.5%)
減量化量	303 (64.1%)	0 (0.9%)	237 (88.2%)	24 (65.4%)	6 (65.0%)	11 (77.8%)	6 (22.8%)	0 (1.9%)	14 (69.8%)	1 (41.0%)	3 (28.9%)		0 (20.3%)	0 (99.4%)	3 (91.8%)	2 (77.6%)	1 (84.0%)		1 (59.7%)	0 (15.9%)
最終処分量	21 (4.4%)	0 (63.0%)	9 (3.4%)	0 (0.3%)	0 (4.8%)	0 (0.3%)	2 (7.8%)	0 (0.1%)	1 (4.9%)	0 (1.2%)	0 (1.8%)		0 (25.7%)	0 (0.6%)	0 (8.2%)	2 (22.4%)	1 (16.0%)		1 (40.3%)	0 (17.6%)
その他量	0 (0.0%)			0 (0.0%)												0 (0.0%)				

注1) 廃油、廃酸、廃アルカリに最終処分量が表示されているが、実際には、中間処理により燃え殻や汚泥となったものが最終処分されている。
この表における再生利用量、最終処分量はこのような中間処理等による廃棄物の種類の変化を考慮していない。

図 3-4-12 種類別の排出量に対する再生利用量、減量化量、最終処分量の構成比

5. 電気・水道業

電気・水道業からの排出量は1,307千トン/年(図3-4-13)で、総排出量の38.6%であった(図3-3-2)。

廃棄物の種類別では、汚泥の排出量が1,022千トン/年(電気・水道業の排出量の78.2%)で最も多く、次いで、ばいじんが252千トン/年(同19.3%)であった。

汚泥は、主に自己中間処理(脱水・焼却等)により減量化されていたため、最終処分量は8千トン/年(中間処理されたものを含めると14千トン/年)であった(図3-4-14、図3-4-15)。



図 3-4-13 電気・水道業の排出及び処理状況の概要



種類:変換 (千t/年)	合計	燃え殻	汚泥	廃油	廃酸	廃アルカリ	廃プラスチック類	紙くず	木くず	繊維くず	動植物性残さ	動物系固形不要物	ゴムくず	金属くず	ガラス陶磁器くず	金属くず	金属くず	がれき類	動物のふん尿	ばいじん	その他の産業廃棄物
排出量	1,307 (100%)	32 (2.4%)	1,022 (78.2%)	0 (0.0%)	0 (0.0%)	0 (0.0%)	0 (0.0%)	0	0 (0.0%)					0 (0.0%)	0 (0.0%)	0	0	1 (0.1%)		252 (19.3%)	0 (0.0%)
再生利用量	310 (100%)	28 (9.1%)	20 (6.4%)	0 (0.0%)			0 (0.0%)		0 (0.0%)					0 (0.0%)	0 (0.0%)			1 (0.4%)		260 (84.0%)	
最終処分量	17 (100%)	9 (54.8%)	8 (43.8%)				0 (0.1%)							0 (0.0%)	0 (1.2%)						0 (0.0%)

図 3-4-14 種類別の排出量、再生利用量、最終処分量

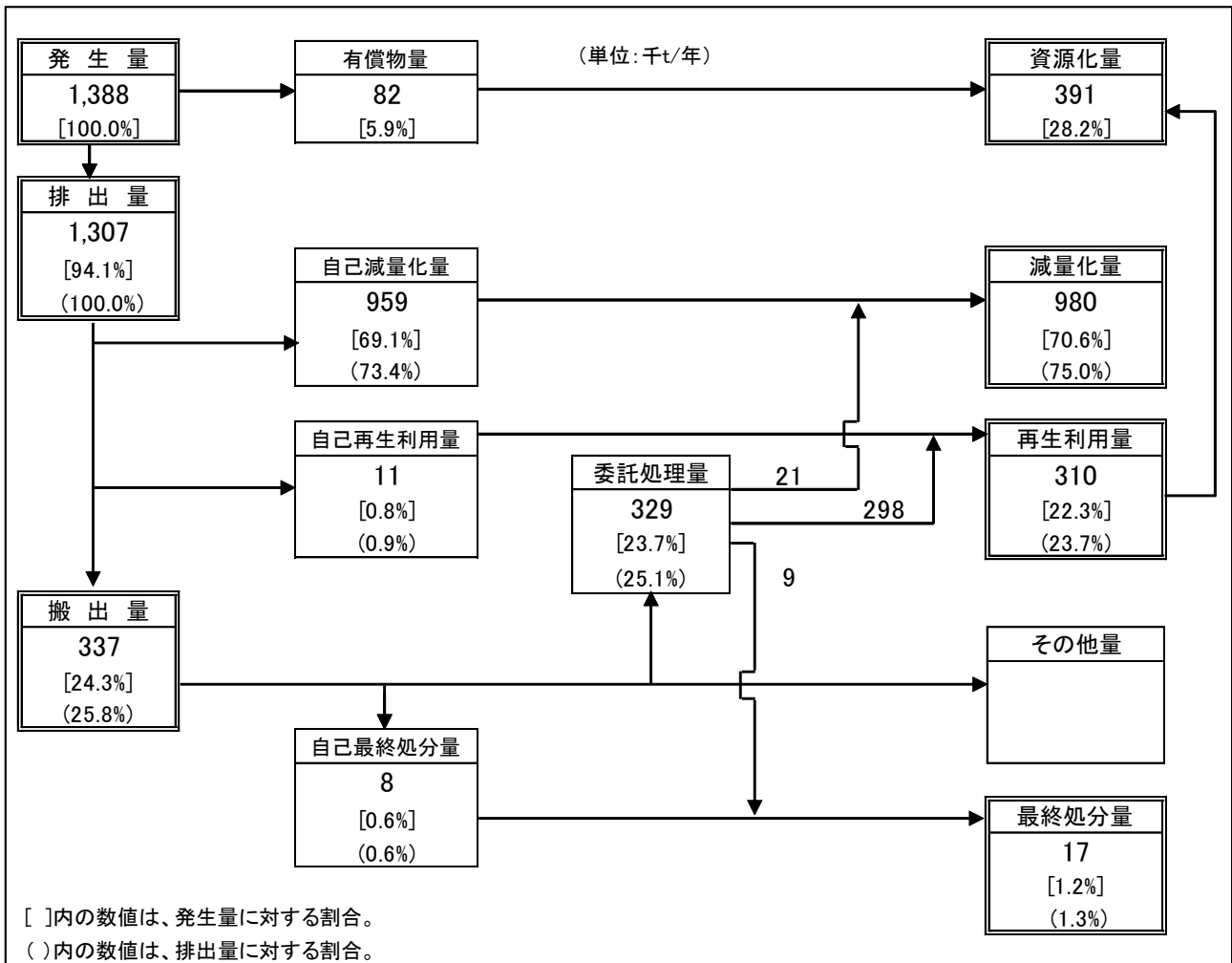
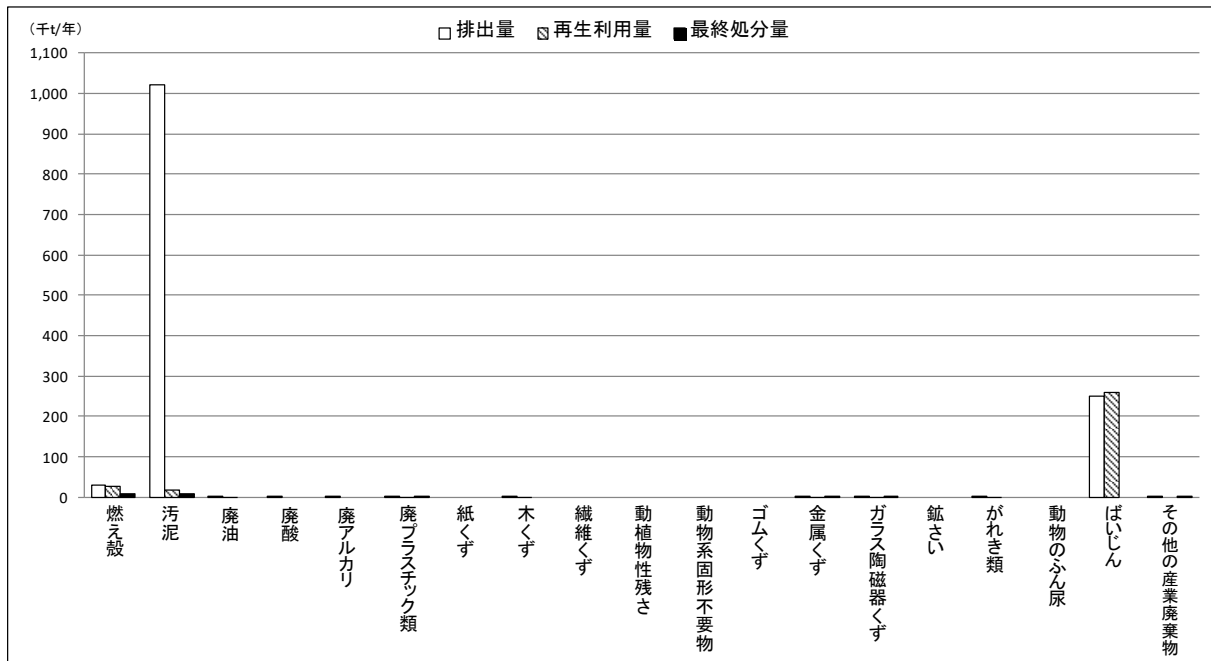
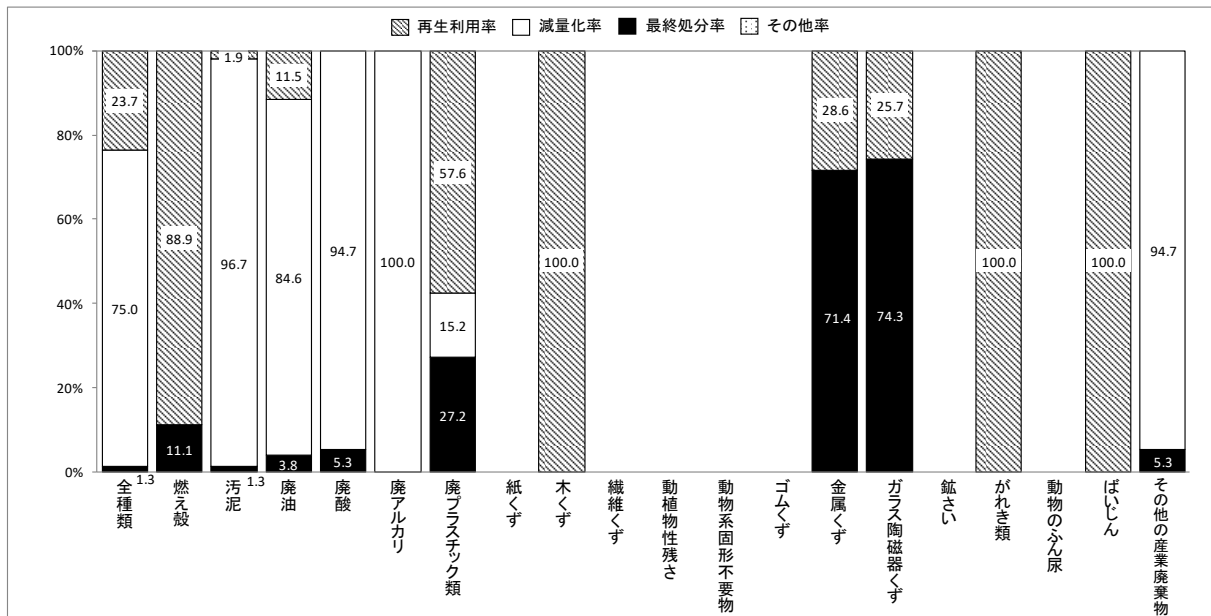

種類:無変換 (千t/年)	合計	燃え殻	汚泥	廃油	廃酸	廃アルカリ	廃プラスチック類	紙くず	木くず	繊維くず	動植物性残さ	動物系固形不要物	ゴムくず	金属くず	ガラス陶磁器くず	金属くず	金属くず	がれき類	動物のふん尿	ばいじん	その他の産業廃棄物
排出量	1,307 (100%)	32 (100%)	1,022 (100%)	0 (100%)	0 (100%)	0 (100%)	0 (100%)		0 (100%)					0 (100%)	0 (100%)	0	0	1 (100%)		252 (100%)	0 (100%)
再生利用量	310 (23.7%)	28 (88.9%)	20 (1.9%)	0 (11.5%)			0 (15.2%)		0 (20.4%)					0 (28.6%)	0 (25.7%)			1 (100.0%)		260 (103.4%)	
減量化量	980 (75.0%)		988 (96.7%)	0 (84.6%)	0 (94.7%)	0 (100.0%)	0 (15.2%)							0 (71.4%)	0 (74.3%)					△ 8 (-3.4%)	0 (94.7%)
最終処分量	17 (1.3%)	4 (11.1%)	14 (1.3%)	0 (3.8%)	0 (5.3%)		0 (27.2%)							0 (71.4%)	0 (74.3%)						0 (5.3%)
その他量																					

注1) 廃油、廃酸、廃アルカリに最終処分量が表示されているが、実際には、中間処理により燃え殻や汚泥となったものが最終処分されている。
この表における再生利用量、最終処分量はこのような中間処理等による廃棄物の種類の変化を考慮していない。

注2) ばいじんについて、排出時は乾式であるが、搬出時は加水により増加している。そのため減量化量がマイナスとなるが図中では再生利用と最終処分量の割合で表記している。

図 3-4-15 種類別の排出量に対する再生利用量、減量化量、最終処分量の構成比

6. 運輸業、卸・小売業、サービス業、解体・破砕前処理業、その他の業種

運輸業、卸・小売業、サービス業、解体・破砕前処理業、その他の業種からの排出量は合計で73.4千トン/年、総排出量3,386千トンの2.2%であった(表3-4-1)。

業種別の排出量は表3-4-1のとおりで、自動車の整備に係る業種から排出される廃油、廃プラスチック類(廃タイヤ)及び混合物等(使用済自動車)、また、医療・福祉施設から排出される感染性廃棄物などが含まれている。

廃棄物の種類別では、その他の産業廃棄物の排出量が29.6千トン/年(合計73.5千トン/年の40.3%)で、その大部分は解体・破砕前処理業から排出される使用済自動車である。次いで、廃プラスチック類が18.6千トン/年(同25.3%)、金属くずが14.5千トン/年(19.8%)、廃油が4.1千トン/年(同5.6%)、ガラス陶磁器くずが2.4千トン/年(同3.3%)、汚泥が2.3千トン/年(同3.1%)であった。

再生利用量では、使用済自動車が主であるその他の産業廃棄物が25千トン/年(その他再生利用量の同45.5%)、次いで金属くずが14千トン/年(同26.4%)、廃プラスチック類が10千トン/年(同18.0%)であった(図3-4-21)。

表3-4-1 その他の排出量

(単位:千t/年)

業種 種類	合計	運輸業	卸・小売業	サービス業	解体・破砕前処理業	その他の業種
合計	73.4 (100%)	3.7 (100%)	26.6 (100%)	6.8 (100%)	27.5 (100%)	8.9 (100%)
燃え殻	0.0 (0.0%)		0.0 (0.0%)			0.0 (0.0%)
汚泥	2.3 (3.1%)	0.2 (6.3%)	0.8 (2.9%)	0.7 (10.0%)		0.6 (6.7%)
廃油	4.1 (5.6%)	0.1 (2.7%)	2.1 (7.9%)	1.0 (15.1%)	0.2 (0.6%)	0.7 (8.1%)
廃酸	0.2 (0.3%)	0.1 (1.8%)	0.0 (0.2%)	0.0 (0.6%)		0.0 (0.4%)
廃アルカリ	0.2 (0.2%)		0.0 (0.2%)	0.0 (0.7%)	0.1 (0.2%)	0.0 (0.3%)
廃プラスチック類	18.6 (25.3%)	1.2 (33.1%)	12.6 (47.1%)	2.2 (32.7%)	0.4 (1.5%)	2.2 (25.2%)
紙くず	0.0 (0.0%)					0.0 (0.0%)
木くず	0.3 (0.4%)	0.3 (7.2%)	0.0 (0.1%)			
繊維くず						
動植物性残さ						
動物系固形不要物	0.2 (0.3%)			0.2 (2.9%)		
ゴムくず	0.0 (0.0%)					0.0 (0.0%)
金属くず	14.5 (19.8%)	0.5 (12.4%)	6.9 (26.1%)	2.1 (30.7%)	4.4 (15.8%)	0.7 (7.8%)
ガラス陶磁器くず	2.4 (3.3%)	0.1 (3.2%)	1.9 (7.0%)	0.0 (0.4%)		0.4 (4.3%)
鉱さい						
がれき類	1.1 (1.4%)	1.0 (26.2%)	0.1 (0.3%)	0.0 (0.1%)		0.0 (0.1%)
動物のふん尿						
ばいじん						
その他の産業廃棄物	29.6 (40.3%)	0.3 (7.1%)	2.2 (8.2%)	0.5 (6.9%)	22.5 (81.9%)	4.2 (47.0%)
感染性産業廃棄物	3.9 (5.3%)			0.0 (0.0%)		3.9 (44.1%)
混合物等	25.7 (35.0%)	0.3 (7.1%)	2.2 (8.2%)	0.5 (6.9%)	22.5 (81.9%)	0.3 (2.8%)

※「サービス業」は、学術研究・専門サービス業、生活関連サービス業、サービス業が含まれる。

「その他の業種」は、漁業、情報通信業、宿泊業・飲食業、教育、医療・福祉が含まれる。



図 3-4-16 運輸業の排出及び処理状況の概要



図 3-4-17 卸・小売業の排出及び処理状況の概要

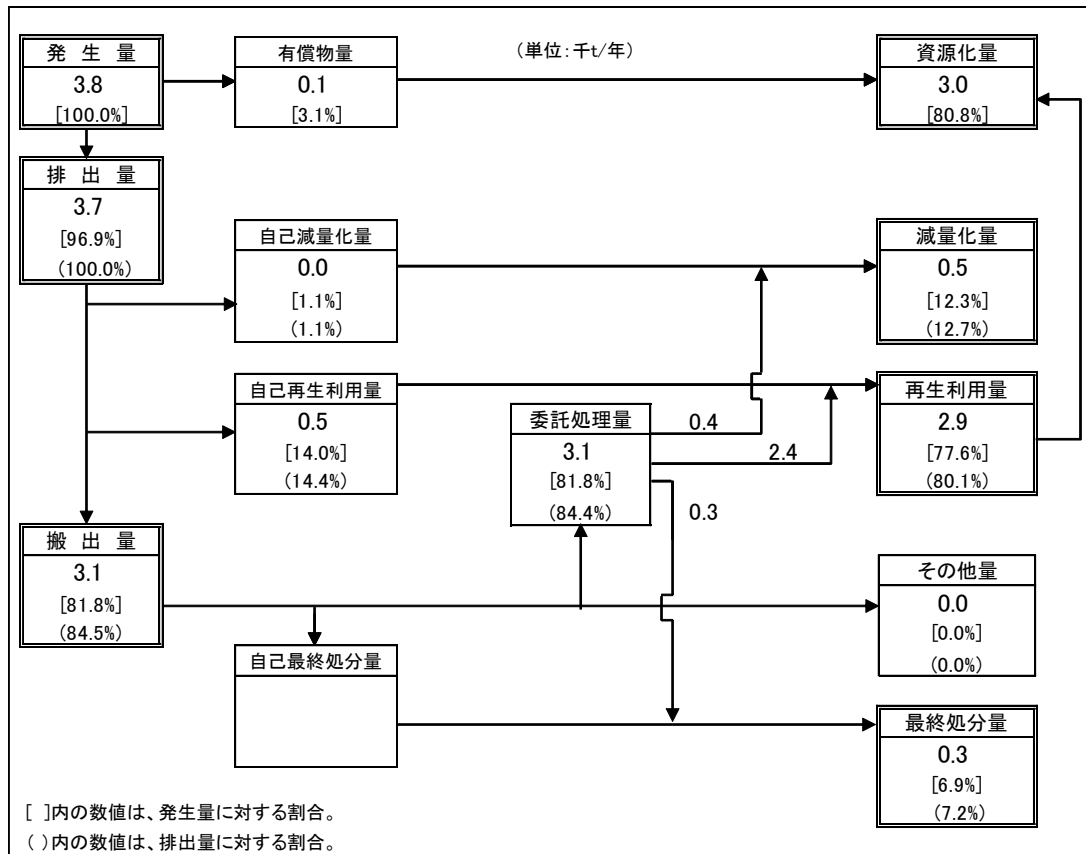

図 3-4-18 サービス業の排出及び処理状況の概要

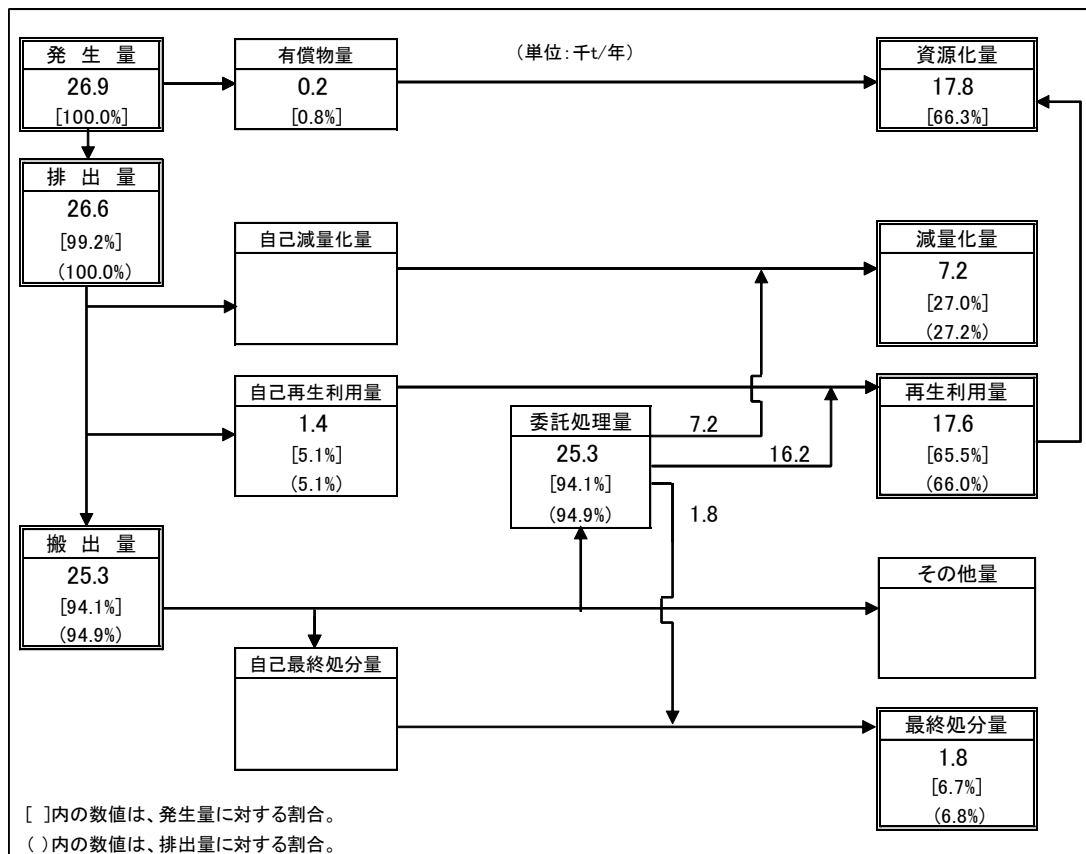

図 3-4-19 解体・破砕前処理業の排出及び処理状況の概要

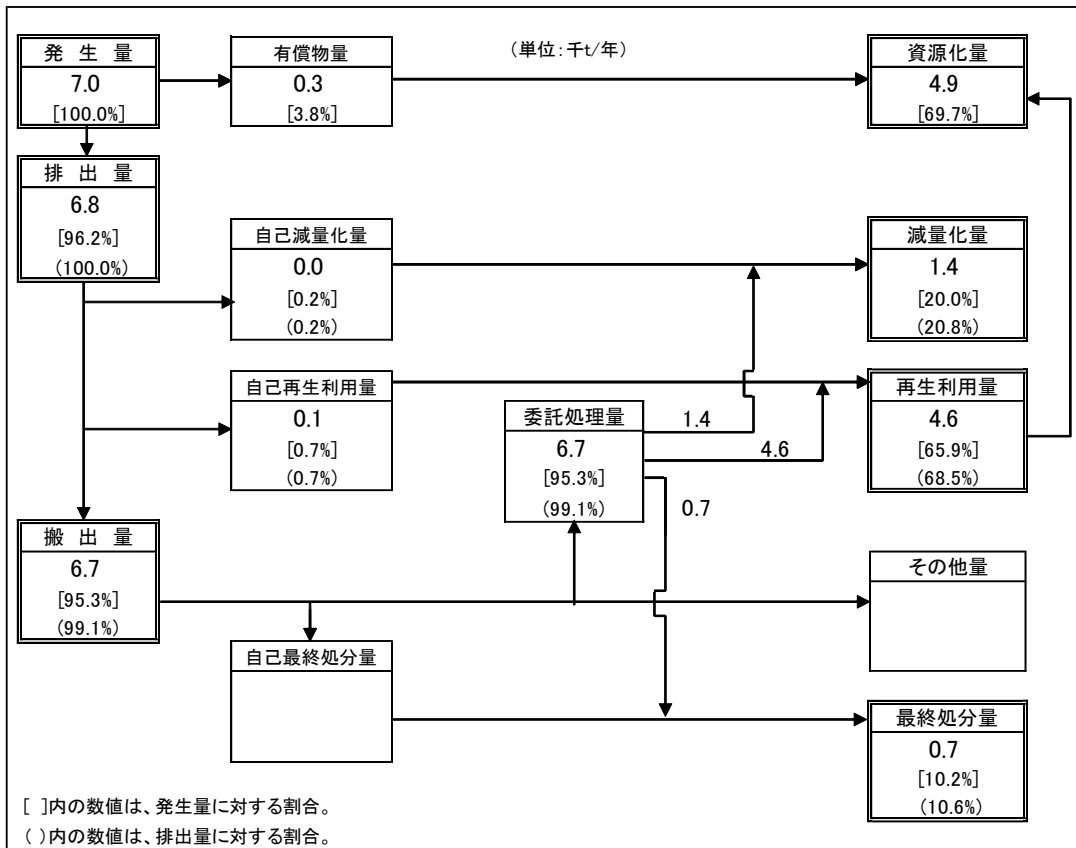

図 3-4-20 その他の業種の排出及び処理状況の概要

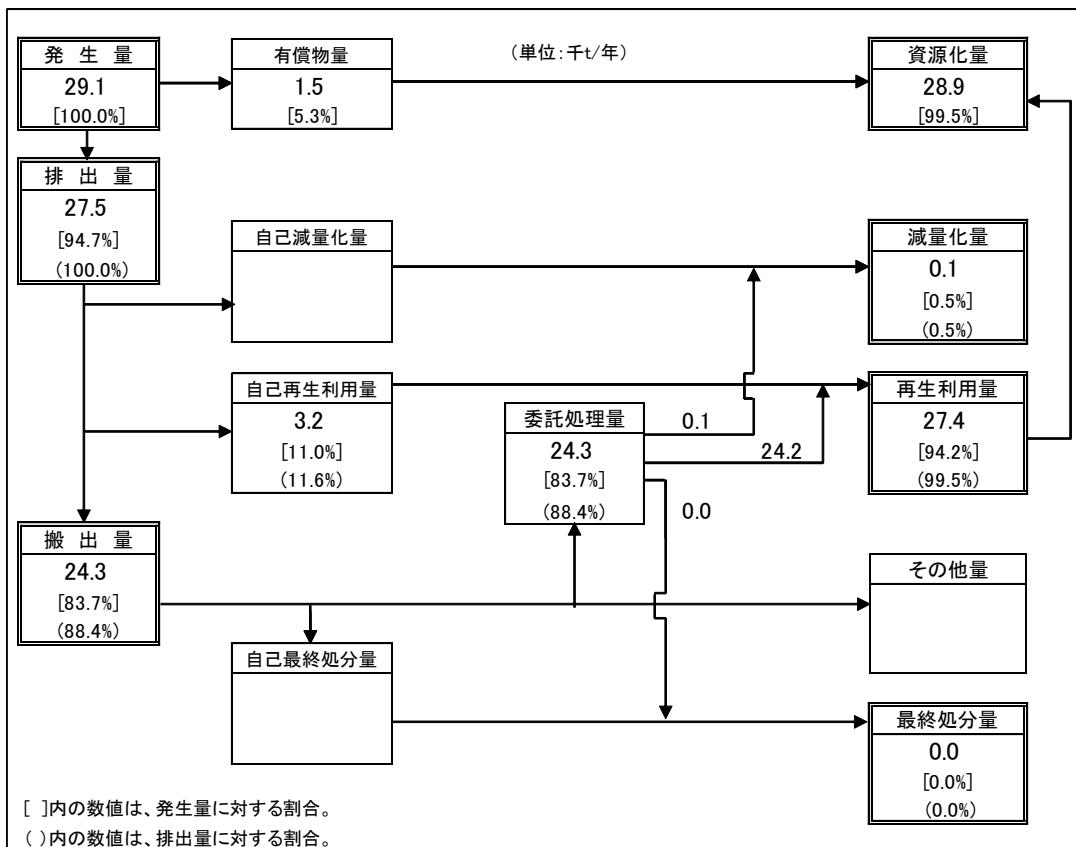

図 3-4-21 種類別の排出量、再生利用量、最終処分量

第5節 地域別の結果

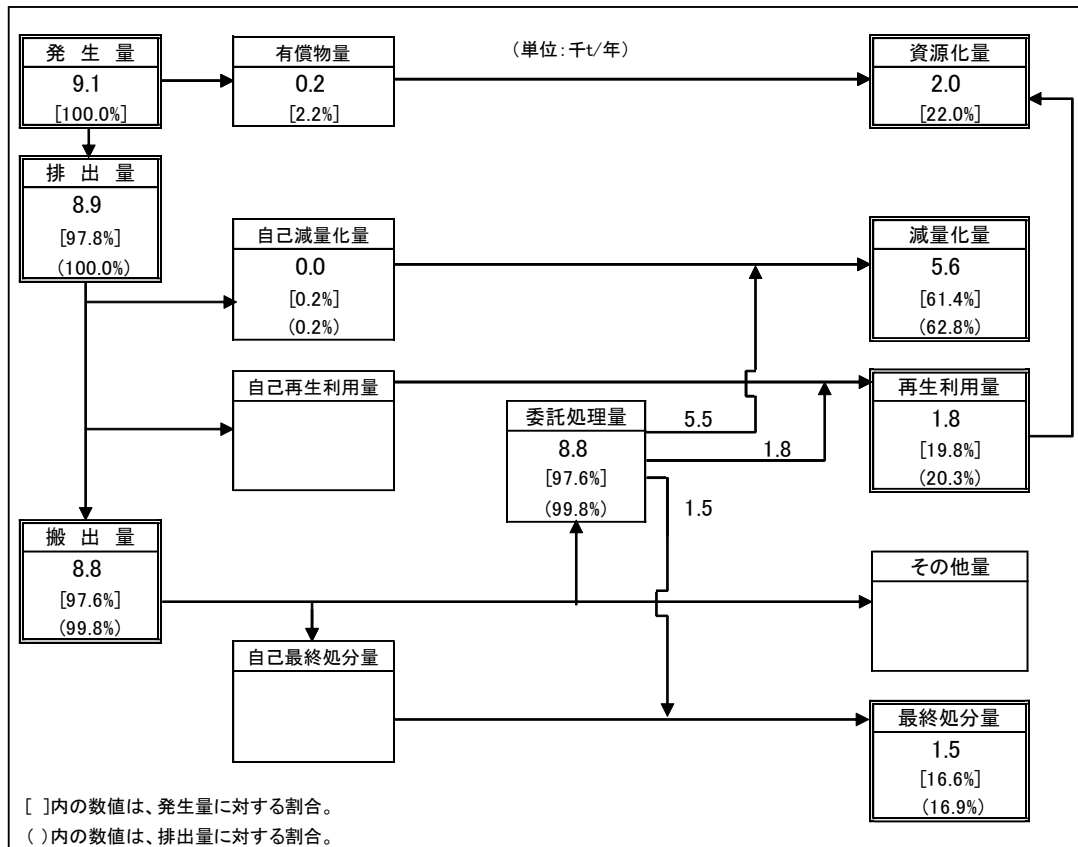
1. 地域の区分

石川県内の構成市町により6地域に区分して排出量等を集計した（表3-5-1）。

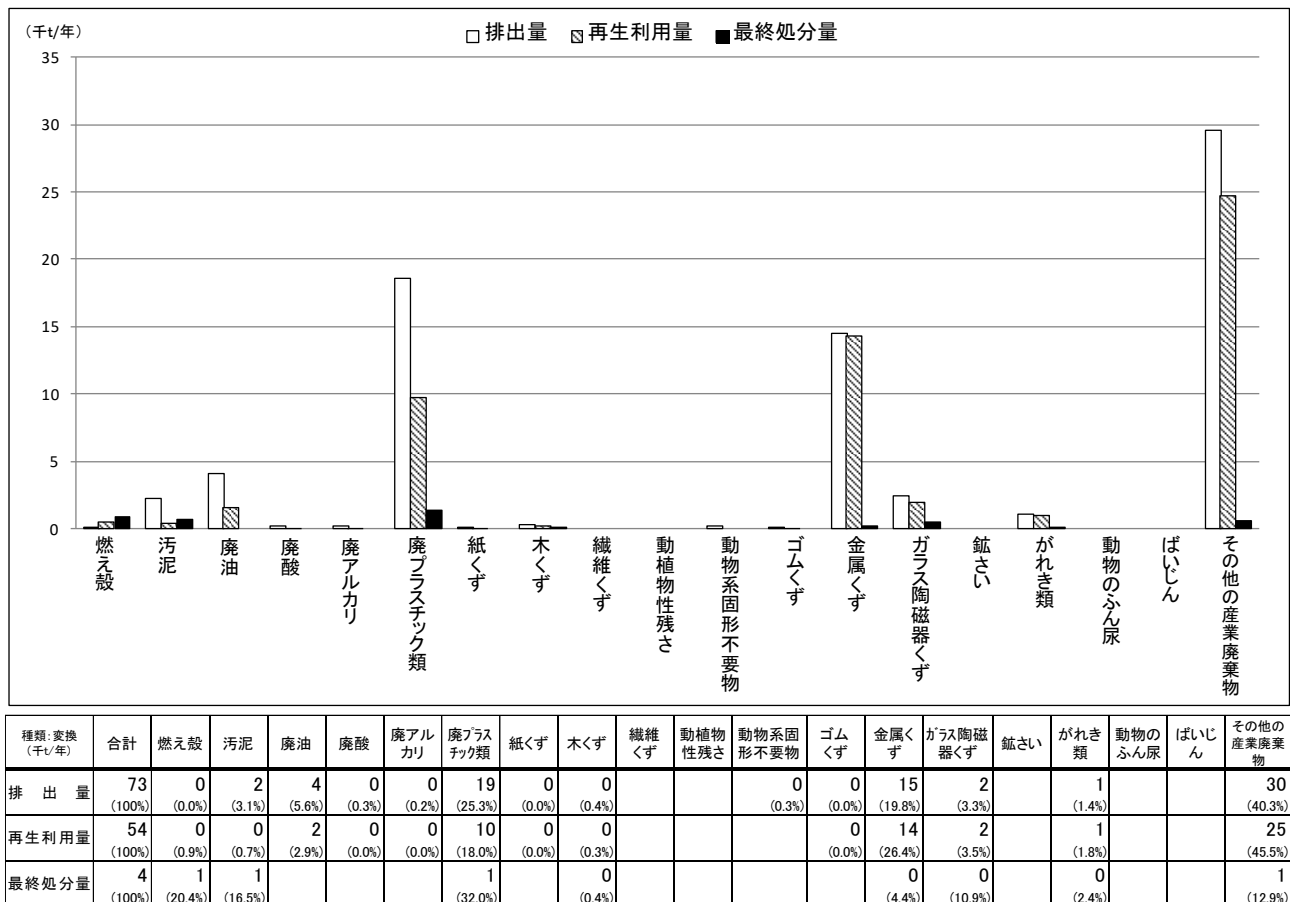
表 3-5-1 地域区分

地域名	市町名	
南加賀地域	小松市、加賀市、能美市、川北町	
石川中央地域	南部区	白山市、野々市市
	北部区	かほく市、津幡町、内灘町
金沢市	金沢市	
能登中部地域	七尾市、羽咋市、志賀町、宝達志水町、中能登町	
能登北部地域	輪島市、珠洲市、穴水町、能登町	

2. 地域別の排出量

地域別の排出量は、金沢市 1,190 千トン/年（35.2%）、能登中部地域 703 千トン/年（20.8%）、南加賀地域 627 千トン/年（18.5%）、石川中央地域南部区 391 千トン/年（11.5%）、石川中央地域北部区 273 千トン/年（8.1%）、能登北部地域 202 千トン/年（6.0%）の順であった（図3-5-1、図3-5-2）。

金沢市は人口が多いため、下水道汚泥や建築・道路工事に伴うがれき類など、日常生活に密着した産業廃棄物が多く、また、能登中部地域では、石炭火力発電所から発生する産業廃棄物（主にばいじん）が多く排出されている。

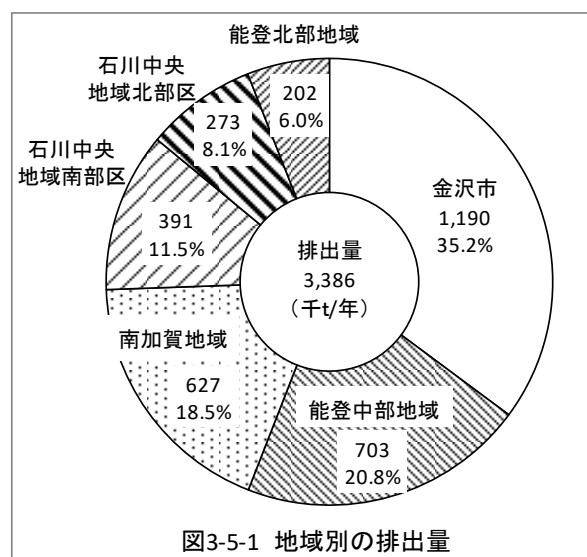

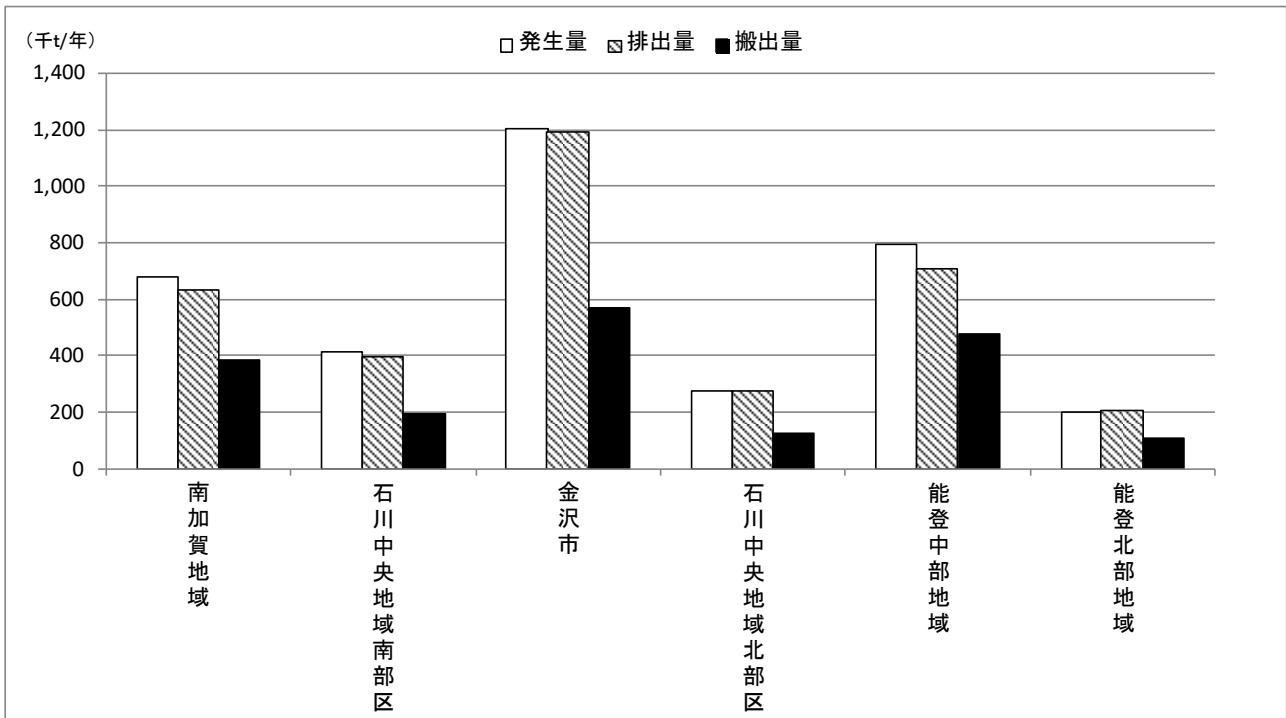

地域 (千t/年)	合計	南加賀地域	石川中央地域 南部区	金沢市	石川中央地域 北部区	能登中部 地域	能登北部 地域
発生量	3,566 (100%)	677 (19.0%)	412 (11.6%)	1,203 (33.7%)	275 (7.7%)	796 (22.3%)	202 (5.7%)
排出量	3,386 (100%)	627 (18.5%)	391 (11.5%)	1,190 (35.2%)	273 (8.1%)	703 (20.8%)	202 (6.0%)
搬出量	1,853 (100%)	384 (20.7%)	191 (10.3%)	566 (30.6%)	127 (6.8%)	479 (25.8%)	106 (5.7%)

図 3-5-2 地域別の発生量、排出量、搬出量

第4章 経年変化

第1節 排出量の推移

排出量を前年度と比較すると、業種では上水道業、下水道業、建設業、農業・林業が増加し（図4-1-1）、種類では汚泥、がれき類、動物のふん尿が増加していた（図4-1-2）。

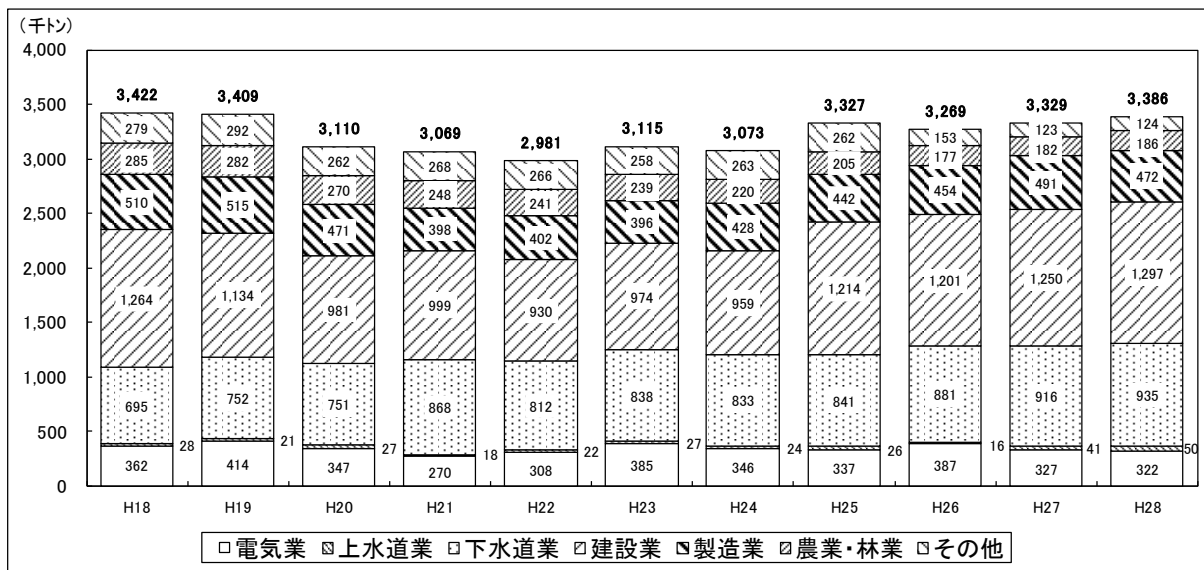

	平成18年度	平成19年度	平成20年度	平成21年度	平成22年度	平成23年度	平成24年度	平成25年度	平成26年度	平成27年度	平成28年度
合計	3,422	3,409	3,110	3,069	2,981	3,115	3,073	3,327	3,269	3,329	3,386
電気業	362	414	347	270	308	385	346	337	387	327	322
上水道業	28	21	27	18	22	27	24	26	16	41	50
下水道業	695	752	751	868	812	838	841	881	881	916	935
建設業	1,264	1,134	981	999	930	974	959	1,214	1,201	1,250	1,297
製造業	510	515	471	398	402	396	428	442	454	491	472
農業・林業	285	282	270	248	241	239	220	205	177	182	186
その他	279	292	262	268	266	258	263	262	153	123	124

図4-1-1 排出量の推移（業種別）

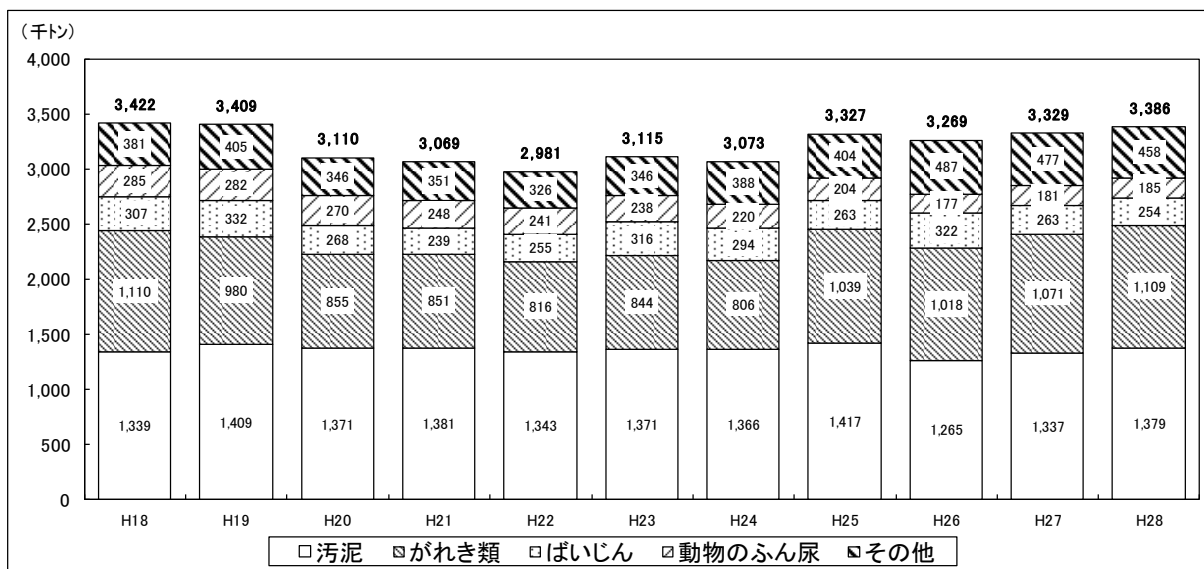

	平成18年度	平成19年度	平成20年度	平成21年度	平成22年度	平成23年度	平成24年度	平成25年度	平成26年度	平成27年度	平成28年度
合計	3,422	3,409	3,110	3,069	2,981	3,115	3,073	3,327	3,269	3,329	3,386
汚泥	1,339	1,409	1,371	1,381	1,343	1,371	1,366	1,417	1,265	1,337	1,379
がれき類	1,110	980	855	851	816	844	806	1,039	1,018	1,071	1,109
ばいじん	307	332	268	239	255	316	294	263	322	263	254
動物のふん尿	285	282	270	248	241	238	220	204	177	181	185
その他	381	405	346	351	326	346	388	404	487	477	458

図4-1-2 排出量の推移（種類別）

第2節 再生利用量の推移

再生利用量を前年度と比較すると、業種では上水道業、建設業、農業・林業が増加し（図4-2-1）、種類ではがれき類、動物のふん尿、汚泥が増加していた（図4-2-2）。

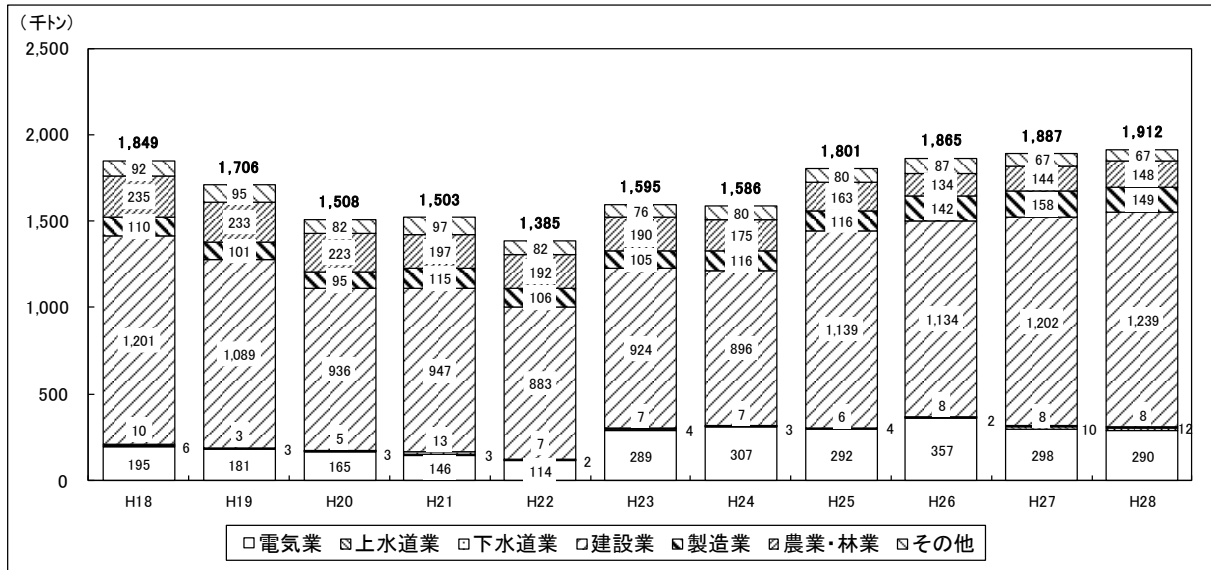

	平成18年度	平成19年度	平成20年度	平成21年度	平成22年度	平成23年度	平成24年度	平成25年度	平成26年度	平成27年度	平成28年度
合計	1,849	1,706	1,508	1,503	1,385	1,595	1,586	1,801	1,865	1,887	1,912
電気業	195	181	165	146	114	289	307	292	357	298	290
上水道業	6	3	3	3	2	4	3	4	2	10	12
下水道業	10	3	5	13	7	7	7	6	8	8	8
建設業	1,201	1,089	936	947	883	924	896	1,139	1,134	1,202	1,239
製造業	110	101	95	115	106	105	116	116	142	158	149
農業・林業	235	233	223	197	192	190	175	163	134	144	148
その他	92	95	82	97	82	76	80	80	87	67	67

図4-2-1 再生利用量の推移（業種別）

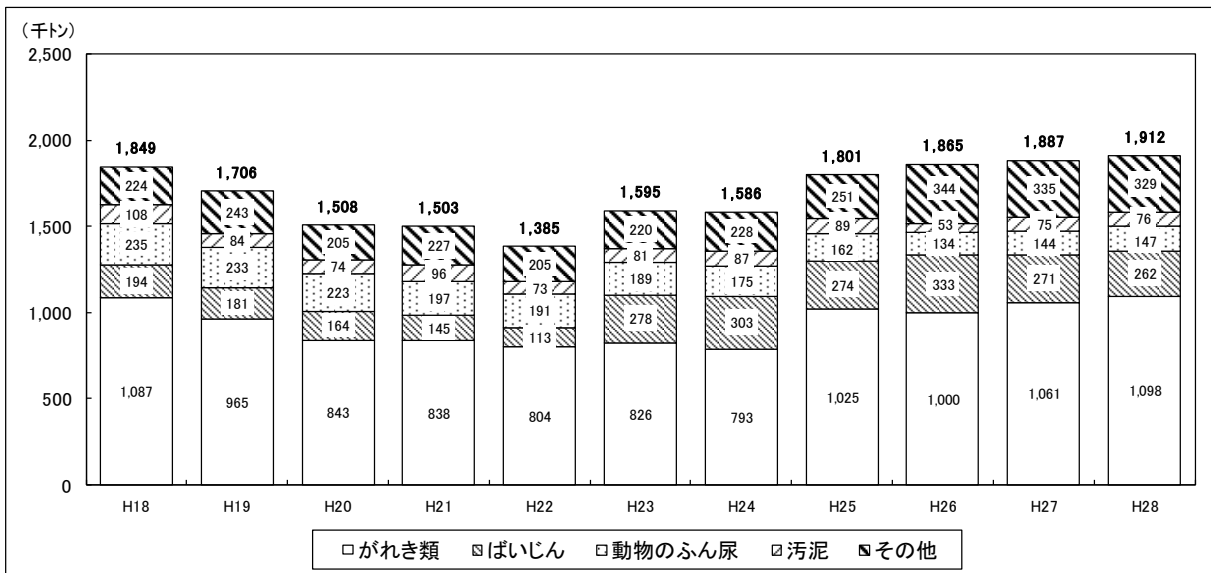

	平成18年度	平成19年度	平成20年度	平成21年度	平成22年度	平成23年度	平成24年度	平成25年度	平成26年度	平成27年度	平成28年度
合計	1,849	1,706	1,508	1,503	1,385	1,595	1,586	1,801	1,865	1,887	1,912
がれき類	1,087	965	843	838	804	826	793	1,025	1,000	1,061	1,098
ばいじん	194	181	164	145	113	278	303	274	333	271	262
動物のふん尿	235	233	223	197	191	189	175	162	134	144	147
汚泥	108	84	74	96	73	81	87	89	53	75	76
その他	224	243	205	227	205	220	228	251	344	335	329

図4-2-2 再生利用量の推移（種類別）

第3節 最終処分量の推移

最終処分量を前年度と比較すると、業種では電気業、建設業が増加し（図4-3-1）、種類では燃え殻、がれき類が増加していた（図4-3-2）。

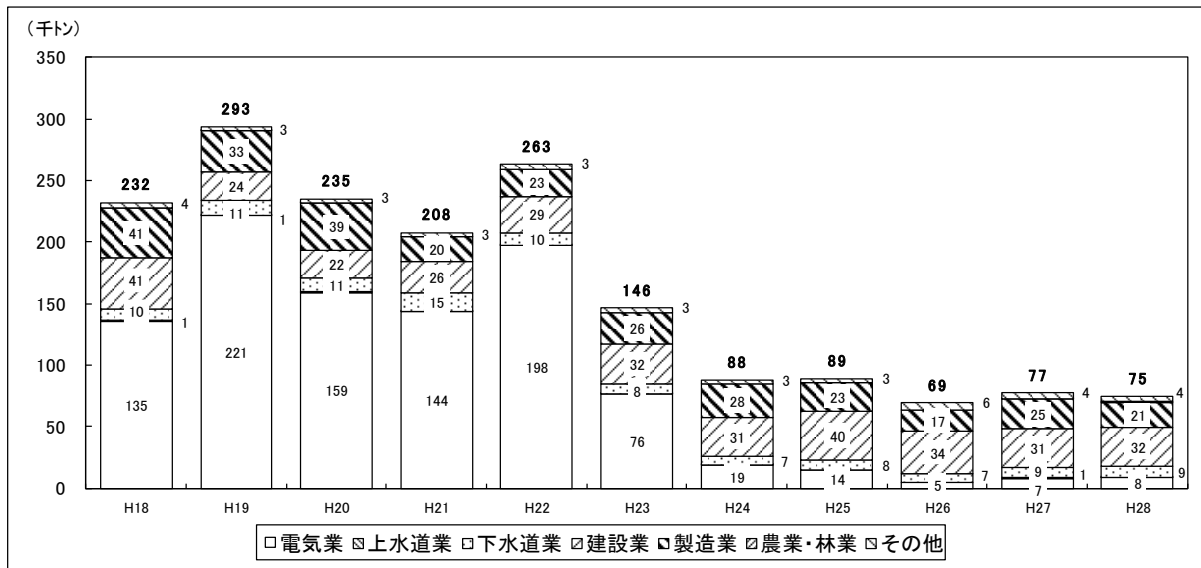

	平成18年度	平成19年度	平成20年度	平成21年度	平成22年度	平成23年度	平成24年度	平成25年度	平成26年度	平成27年度	平成28年度
合計	232	293	235	208	263	146	88	89	69	77	75
電気業	135	221	159	144	198	76	19	14	5	7	8
上水道業	1	1	0	0	0	0	0	0	0	1	0
下水道業	10	11	11	15	10	8	7	8	7	9	9
建設業	41	24	22	26	29	32	31	40	34	31	32
製造業	41	33	39	20	23	26	28	23	17	25	21
農業・林業	0	0	0	0	0	0	0	0	0	0	0
その他	4	3	3	3	3	3	3	3	6	4	4

図4-3-1 最終処分量の推移（業種別）

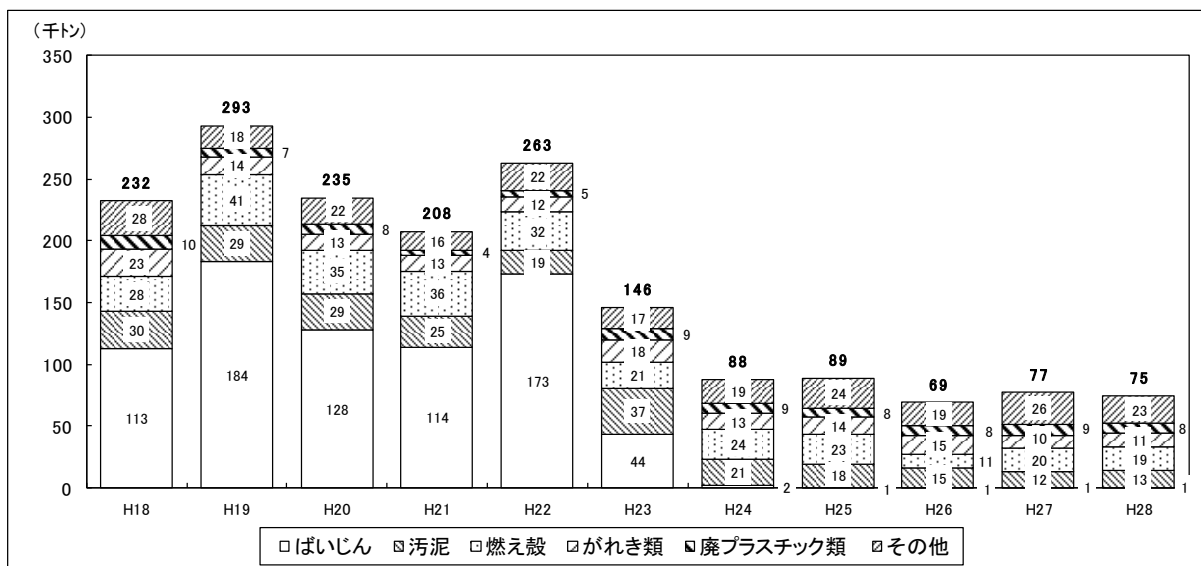

種類: 変換	平成18年度	平成19年度	平成20年度	平成21年度	平成22年度	平成23年度	平成24年度	平成25年度	平成26年度	平成27年度	平成28年度
合計	232	293	235	208	263	146	88	89	69	77	75
ばいじん	113	184	128	114	173	44	2	1	1	1	1
燃え殻	30	29	29	25	19	19	21	18	15	12	13
汚泥	28	41	35	36	32	21	24	23	11	20	19
がれき類	23	14	13	13	12	18	13	14	15	10	11
ガラス陶磁器くず	10	7	8	4	5	9	9	8	8	9	8
その他	28	18	22	16	22	17	19	24	19	26	23

図4-3-2 最終処分量の推移（種類別）

第5章 目標達成状況の点検・評価

石川県は、平成17年3月に策定した石川県環境総合計画（以下、「環境総合計画」という。）において、産業廃棄物の循環資源の再使用、再生利用・熱回収に関する行動目標（目標年次は平成22年度）を設定している。

平成28年度の達成状況は、産業廃棄物の最終処分量、建設副産物の再資源化率のいずれも行動目標を達成していた（表5-1-1）。

なお、産業廃棄物の最終処分量の推移は、図5-1-1のとおりである。

表5-1-1 環境総合計画における行動目標の達成状況

産業廃棄物の行動目標項目	目標値又は目指す方向	平成28年度値		(参考)
		目標値	達成状況	
産業廃棄物の最終処分量	約134千トン以下 (平成9年度の1/2)	75千トン	○	267千トン (平成9年度値)
建設副産物の再資源化率	コンクリート	97%以上維持	99.6%	98% (平成14年度値)
	アスファルト	97%以上	99.7%	96% (平成14年度値)
	建設発生木材※	95%以上	98.7%	89% (平成14年度値)

※建設発生木材の再資源化率には縮減を含む。



図5-1-1 産業廃棄物の最終処分量の推移

なお、産業廃棄物の種類別の最終処分量については、汚泥、木くず、金属くず、鉱さい、がれき類、動物のふん尿が行動目標を達成していた（表 5-1-2）。

表 5-1-2 環境総合計画における産業廃棄物の行動目標（最終処分量）の達成状況

（単位：千t/年）

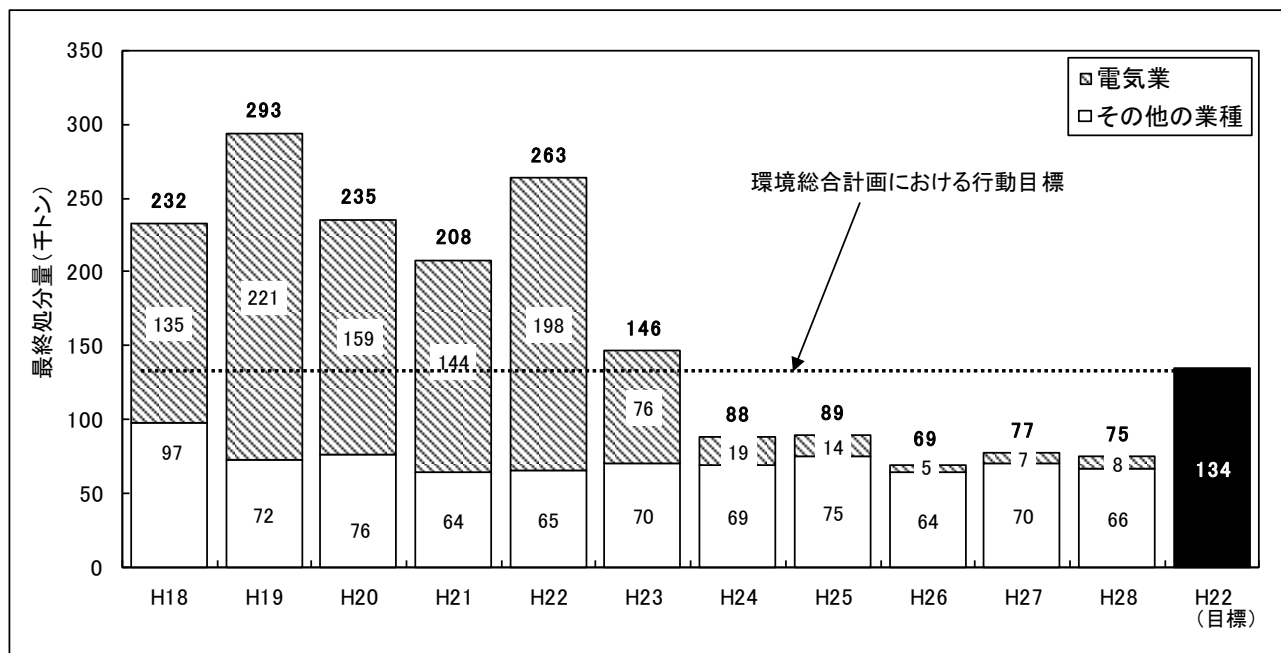
種類：無変換	平成22年度 目標値	平成28年度 実績	達成状況
汚泥	40	26	○
廃プラスチック類	4	6	×
木くず	8	2	○
金属くず	1	1	○
鉱さい	7	2	○
がれき類	54	11	○
ばいじん	0	1	×
動物のふん尿	0	0	○
その他の種類	20	26	×
合計	134	75	○

※中間処理による廃棄物の種類の変化は考慮していない。

参考資料 1 特別管理産業廃棄物の排出・処理状況

1. 調査方法

特別管理産業廃棄物（引火性廃油、腐食性廃酸（pH2.0 以下）、腐食性廃アルカリ（pH12.5 以上）、感染性産業廃棄物、特定有害産業廃棄物（有害物質を含む汚泥等））は、産業廃棄物として発生量等を推計したが、特別管理産業廃棄物として処理されたものの推計結果は次のとおりである。

2. 排出及び処理状況の概要

特別管理産業廃棄物の排出及び処理状況は、図参 1-1 のとおりであった。

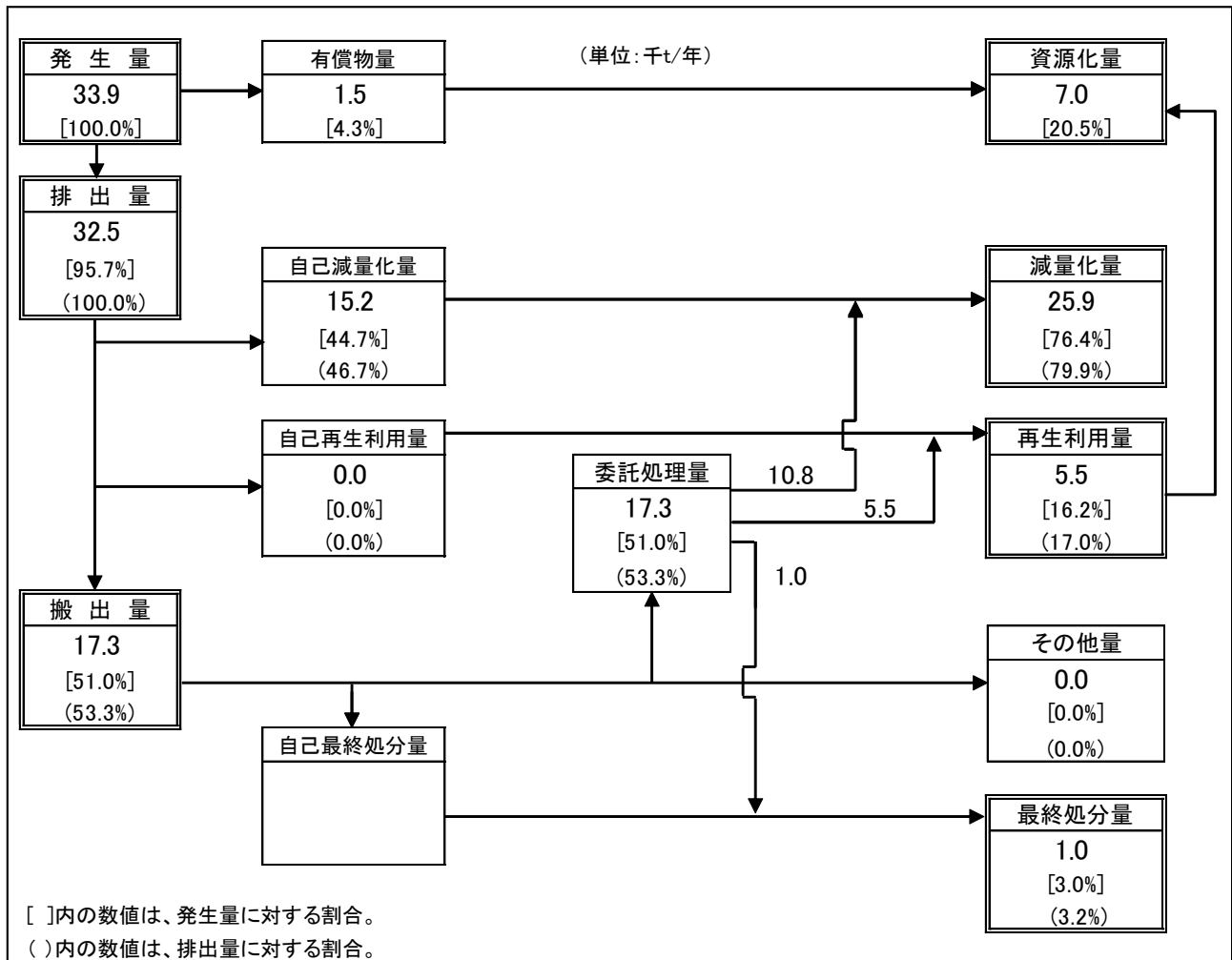

図参 1-1 特別管理産業廃棄物の排出及び処理状況の概要

3. 種類別

特別管理産業廃棄物の種類別の排出量は、特定有害産業廃棄物 15.5 千ト/年（同 47.7%）、腐食性廃アルカリ 0.7 千ト/年（排出量の 2.3%）、引火性廃油 7.0 千ト/年（同 21.5%）、腐食性廃酸 5.3 千ト/年（排出量の 16.4%）、感染性産業廃棄物 3.9 千ト/年（同 12.1%）の順であった。

また、最終処分量は、焼却等の中間処理により特別管理産業廃棄物ではなくなった産業廃棄物 0.9 千ト/年（最終処分量の 87.4%）、特定有害産業廃棄物（廃石綿）0.1 千ト/年（同 12.6%）の順であった（図参 1-2）。

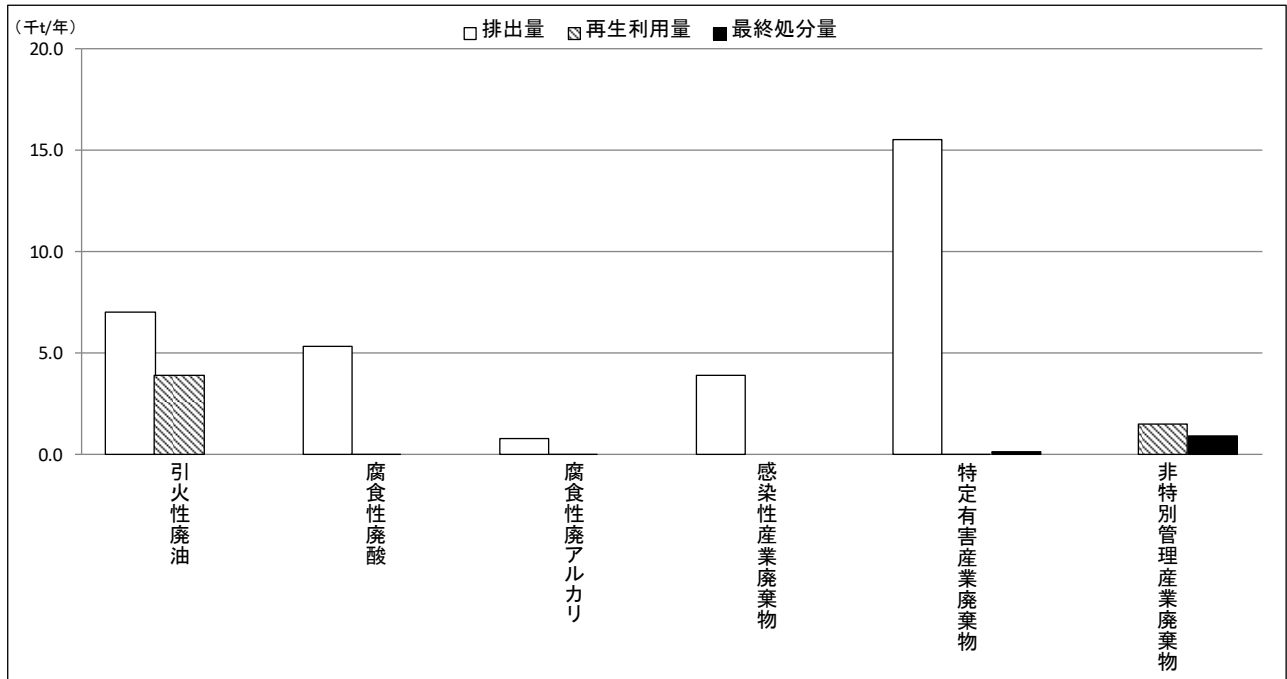

※非特別管理廃棄物とは、焼却等の中間処理により特別管理産業廃棄物ではなくなった産業廃棄物のことを示す。

種類:変換 (千t/年)	合計	引火性廃油	腐食性廃酸	腐食性廃アルカリ	感染性産業廃棄物	特定有害産業廃棄物	非特別管理産業廃棄物
排出量	32.5 (100%)	7.0 (21.5%)	5.3 (16.4%)	0.7 (2.3%)	3.9 (12.1%)	15.5 (47.7%)	
再生利用量	5.5 (100%)	3.9 (71.3%)	0.0 (0.6%)	0.0 (0.5%)		0.0 (0.7%)	1.5 (26.8%)
最終処分量	1.0 (100%)					0.1 (12.6%)	0.9 (87.4%)

図参 1-2 種類別の排出量、再生利用量、最終処分量

4. 業種別

業種別の排出量は、製造業 27.7 千トン/年（排出量の 85.2%）、その他の業種 4.0 千トン/年（同 12.4%）の順であった。

最終処分量は、製造業 0.5 千トン/年（最終処分量の 45.4%）、その他の業種 0.4 千トン/年（同 41.6%）の順であった。（図参 1-3）

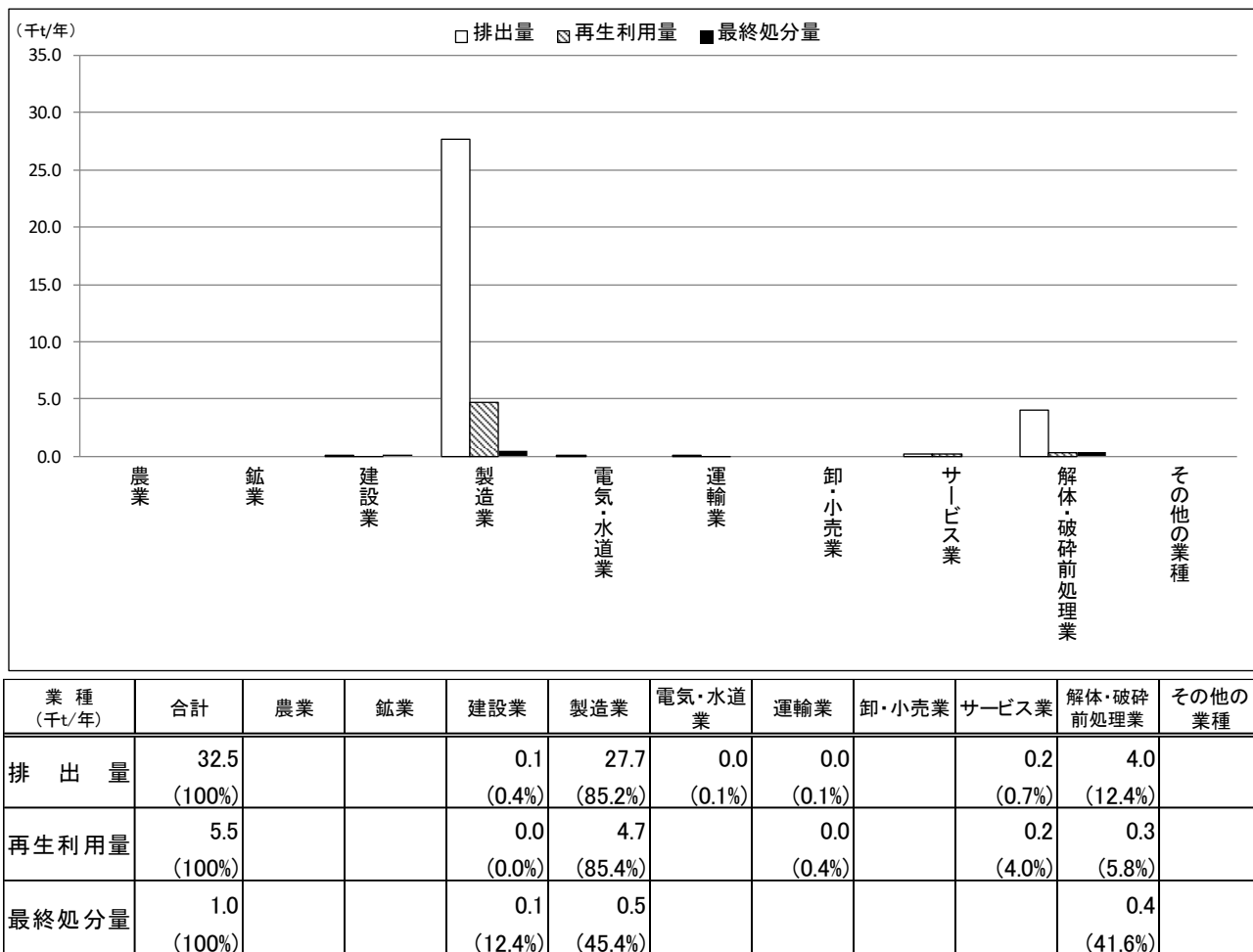

図参 1-3 業種別の排出量、再生利用量、最終処分量

参考資料 2 広域移動状況

1. 県外への搬出

搬出量 1,853 千ト/年のうち石川県外に搬出した量は 394 千ト/年であった。

搬出先は、韓国 145 千ト/年（県外搬出量の 36.9%）、中部 84 千ト/年（同 21.4%）、北陸 79 千ト/年（同 20.0%）、九州沖縄 34 千ト/年（同 8.7%）の順であった。

なお、搬出の処理目的は、中間処理が 391 千ト/年、直接最終処分が 2 千ト/年であったが、このうち、電気業（石炭火力発電所）の県外への搬出量は 277 千ト/年であり、その大分部を占めるばいじんは中間処理後、すべてセメントの原材料として再生利用されていた。

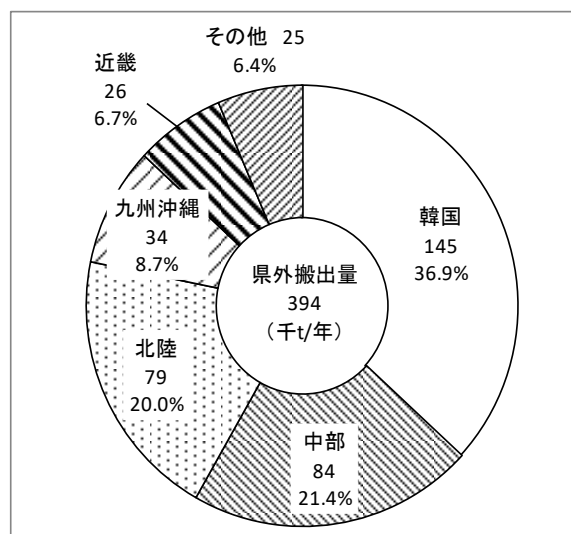

図参 2-1 県外への搬出量

表参 2-1 県外への搬出量

(単位：千 t/年)

	合計	北海道 東北	関東	中部	北陸	近畿	中国四国	九州沖縄	韓国
合計	394	0	1	84	79	26	24	34	145
燃え殻	28			28	1	0			
汚泥	31	0	0	3	23	5		0	
廃油	16		1	10	3	2	0	0	
廃酸	6		0	1	4	1	0		
廃アルカリ	2		0	0	2	0			
廃プラスチック類	10		0	1	7	1	0	0	
紙くず	1			0	1	0			
木くず	6			0	5	0			
繊維くず	0				0	0			
動植物性残さ	3			1	1	1			
動物系固形不要物									
ゴムくず	0		0		0				
金属くず	7		0	0	7	0	0	0	
ガラス陶磁器くず	3		0	1	2	0	0	0	
銚さい	10		0	3	3	1	2		
がれき類	4			1	2	1	0		
ばいじん	250		0	36	1	13	21	34	145
その他の産業廃棄物	19	0		0	16	2	0	0	

北海道東北：北海道、青森県、岩手県、宮城県、秋田県、山形県、福島県

関東：茨城県、栃木県、群馬県、埼玉県、千葉県、東京都、神奈川県

中部：新潟県、山梨県、長野県、岐阜県、静岡県、愛知県

北陸：富山県、福井県

近畿：三重県、滋賀県、京都府、大阪府、兵庫県、奈良県、和歌山県

中国四国：鳥取県、島根県、岡山県、広島県、山口県、徳島県、香川県、愛媛県、高知県

九州沖縄：福岡県、佐賀県、長崎県、熊本県、大分県、宮崎県、鹿児島県、沖縄県

表参 2-2 県外への搬出量（中間処理）

（単位：千 t/年）

	合計	北海道 東北	関東	中部	北陸	近畿	中国四国	九州沖縄	韓国
合計	391	0	1	84	77	26	24	34	145
燃え殻	28			28	1	0			
汚泥	30	0	0	3	22	5		0	
廃油	16		1	10	3	2	0	0	
廃酸	6		0	1	4	1	0		
廃アルカリ	2		0	0	2	0			
廃プラスチック類	10		0	1	7	1	0	0	
紙くず	1			0	1	0			
木くず	6			0	5	0			
繊維くず	0				0	0			
動植物性残さ	3			1	1	1			
動物系固形不要物									
ゴムくず	0		0		0				
金属くず	7		0	0	7	0	0	0	
ガラス陶磁器くず	3		0	1	2	0	0	0	
鉱さい	8			3	2	1	2		
がれき類	4			1	2	1	0		
ばいじん	250		0	36	1	13	21	34	145
その他の産業廃棄物	19	0		0	16	2	0	0	

表参 2-3 県外への搬出量（直接最終処分）

（単位：千 t/年）

	合計	北海道 東北	関東	中部	北陸	近畿	中国四国	九州沖縄	韓国
合計	2		0	0	2	0			
燃え殻									
汚泥	1			0	1				
廃油									
廃酸									
廃アルカリ									
廃プラスチック類	0				0				
紙くず									
木くず	0				0				
繊維くず									
動植物性残さ									
動物系固形不要物									
ゴムくず									
金属くず									
ガラス陶磁器くず	0			0	0				
鉱さい	1		0	0	1				
がれき類	0			0		0			
ばいじん	0				0				
その他の産業廃棄物	0				0	0			

2. 県内への搬入

(1) 調査方法

石川県内への搬入量は、産業廃棄物処分業者の処分実績報告書を用いて集計を行った。

(2) 調査結果

他県からの搬入量は142千トン/年で、搬出場所は北陸 67千トン/年（県内搬入量の46.9%）、近畿 39千トン/年（同27.2%）、中部 24千トン/年（同16.7%）の順であった。また、搬入による処理目的は、中間処理が112千トン/年、直接最終処分が31千トン/年であった。

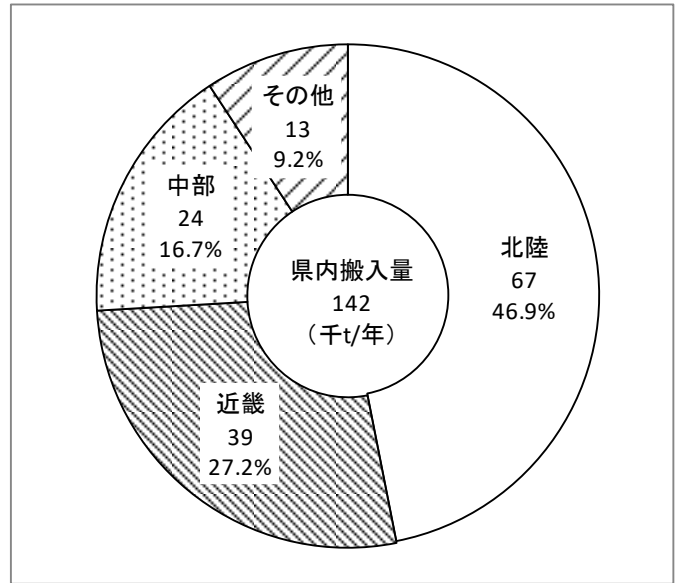

図参 2-2 県内への搬入量

表参 2-4 県内への搬入量

(単位：千t/年)

	合計	北海道 東北	関東	中部	北陸	近畿	中国四国	九州沖縄
総計	142		13	24	67	39		
産業廃棄物 計	123		13	21	57	31		
燃え殻	3			0	2	0		
汚泥	24		3	2	15	4		
廃油	16			3	7	7		
廃酸	7		0	1	5	1		
廃アルカリ	24			2	5	17		
廃プラスチック類	15		0	3	11	0		
紙くず	1			0	1			
木くず	1			0	1			
繊維くず	0			0	0			
動植物性残さ	1			1	0	0		
ゴムくず	0			0				
金属くず	1			0	1	0		
ガラス陶磁器くず	6		0	4	1	0		
銚さい	11		9	0	1	1		
がれき類	9		1	3	5			
動物の死体								
ばいじん	2			0	2	0		
混合廃棄物	2		0	1	1	0		
特別管理産業廃棄物 計	20			2	9	8		
引火性廃油	7			1	6	0		
腐食性廃酸	5			0	1	3		
腐食性廃アルカリ	4			0	0	3		
感染性産業廃棄物	1			0	0	0		
特定有害ばいじん	0			0				
特定有害廃油	1			0	1			
特定有害汚泥	0				0	0		
特定有害廃酸	1			0	0	1		
特定有害廃アルカリ	1			0	0	1		

注1) 石川県知事又は金沢市長が許可した処分業者の実績を示す。

表参 2-5 県内への搬入量（中間処理）

（単位：千 t/年）

	合計	北海道 東北	関東	中部	北陸	近畿	中国四国	九州沖縄
総計	112		0	14	60	38		
産業廃棄物 計	92		0	12	51	30		
燃え殻	1			0	0	0		
汚泥	19			2	13	4		
廃油	16			3	7	7		
廃酸	7		0	1	5	1		
廃アルカリ	24			2	5	17		
廃プラスチック類	14		0	3	11	0		
紙くず	1			0	1			
木くず	1				1			
繊維くず	0				0			
動植物性残さ	1			1	0	0		
ゴムくず								
金属くず	1			0	1	0		
ガラス陶磁器くず	1			0	1	0		
銚さい								
がれき類	5			0	5			
動物の死体								
ばいじん	1				1	0		
混合廃棄物	0		0	0	0	0		
特別管理産業廃棄物 計	20			2	9	8		
引火性廃油	7			1	6	0		
腐食性廃酸	5			0	1	3		
腐食性廃アルカリ	4			0	0	3		
感染性産業廃棄物	1			0	0	0		
特定有害ばいじん	0			0				
特定有害廃油	1			0	1			
特定有害汚泥	0				0	0		
特定有害廃酸	1			0	0	1		
特定有害廃アルカリ	1			0	0	1		

注1) 石川県知事又は金沢市長が許可した処分業者の実績を示す。

表参 2-6 県内への搬入量（直接最終処分）

（単位：千 t/年）

	合計	北海道 東北	関東	中部	北陸	近畿	中国四国	九州沖縄
総計	31		13	10	7	1		
産業廃棄物 計	31		13	10	7	1		
燃え殻	2			0	2			
汚泥	5		3	1	1			
廃油								
廃酸								
廃アルカリ								
廃プラスチック類	1			0	0	0		
紙くず	0			0	0			
木くず	0			0	0			
繊維くず	0			0	0			
動植物性残さ								
ゴムくず	0			0				
金属くず	0			0	0	0		
ガラス陶磁器くず	5		0	4	1			
銚さい	11		9	0	1	1		
がれき類	4		1	3	0			
動物の死体								
ばいじん	1			0	1			
混合廃棄物	1			1	1			
特別管理産業廃棄物 計								
引火性廃油								
腐食性廃酸								
腐食性廃アルカリ								
感染性産業廃棄物								
特定有害ばいじん								
特定有害廃油								
特定有害汚泥								
特定有害廃酸								
特定有害廃アルカリ								

注1) 石川県知事又は金沢市長が許可した処分業者の実績を示す。

参考資料 3 産業廃棄物処分業者の実績

1. 処分量の推移

平成 28 年度の産業廃棄物処分業者の処分量は 1,723 千ト/年で平成 27 年度と比較すると 79 千ト/年減少（中間処理量 63 千ト/年減少、最終処分量 16 千ト/年減少）していた。

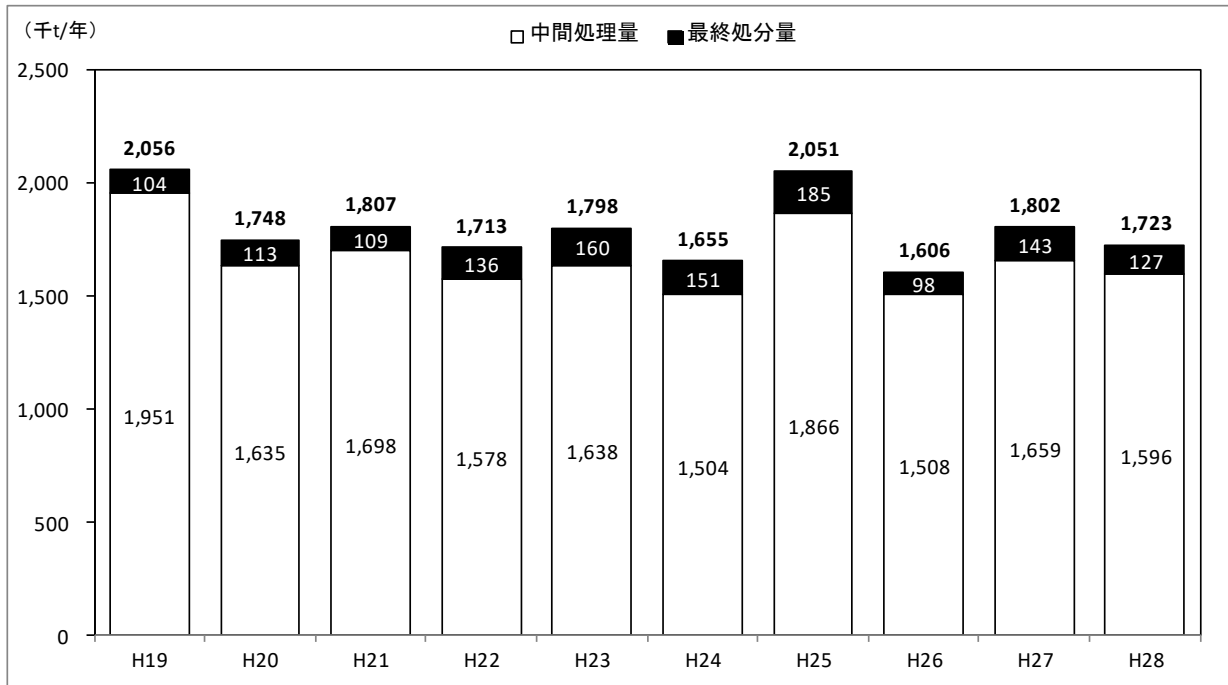

図参 3-1 処分量の推移

2. 中間処理状況

中間処理量を種類別にみると、がれき類 1,112 千ト/年 (69.6%)、木くず 94 千ト/年 (5.9%)、汚泥 93 千ト/年 (5.8%) の順であった。

中間処理量を処理方法別にみると、破碎・切断 1,254 千ト/年 (78.6%)、選別 58 千ト/年 (3.7%) 中和 47 千ト/年 (3.0%) の順であった。

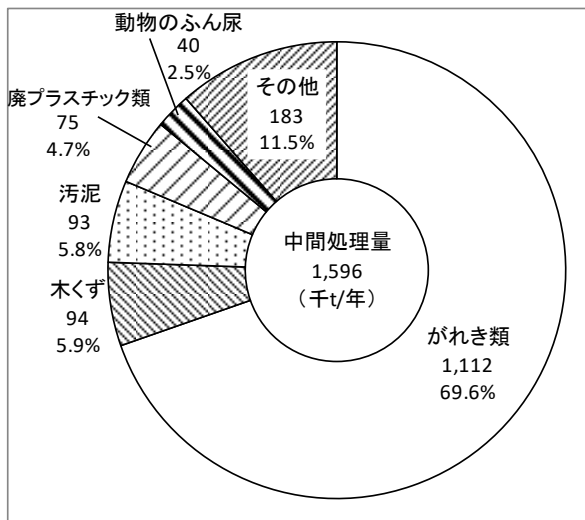

図参 3-2 種類別の中間処理量

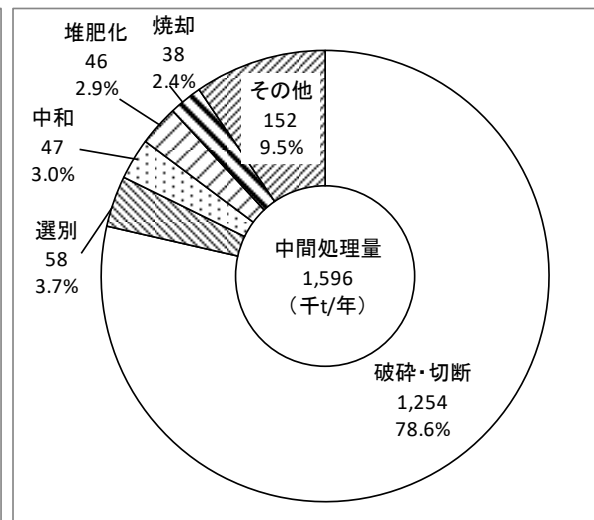

図参 3-3 処理方法別の中間処理量

3. 最終処分状況

最終処分量を種類別にみると、がれき類 65 千ト/年 (51.1%)、汚泥 20 千ト/年 (15.4%)、ガラス陶磁器くず 14 千ト/年 (11.2%) の順であった。

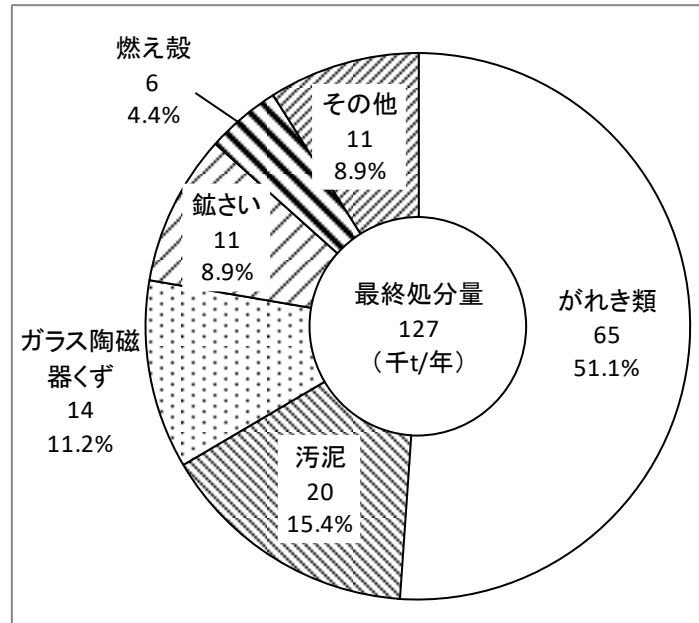

図参 3-4 種類別の最終処分量

統計表

統計表目次

産業廃棄物の発生・排出等推計結果

表1 業種別・種類別の結果表<平成28年度>

表1-1	発生量	55
表1-2	有償物量	56
表1-3	排出量	57
表1-4	搬出量	58
表1-5	自己最終処分量	59
表1-6	委託処理量	60
表1-7	委託中間処理量	61
表1-8	委託直接最終処分量	62
表1-9	委託最終処分量	63
表1-10	最終処分量	64
表1-11	再生利用量	65
表1-12	資源化量	66
表1-13	排出量〔南加賀地域〕	67
表1-14	排出量〔石川中央地域南部区（金沢市を除く）〕	68
表1-15	排出量〔石川中央地域北部区（金沢市を除く）〕	69
表1-16	排出量〔金沢市〕	70
表1-17	排出量〔能登中部地域〕	71
表1-18	排出量〔能登北部地域〕	72
表1-19	自己最終処分量（無変換）	73
表1-20	委託直接最終処分量（無変換）	74
表1-21	委託最終処分量（無変換）	75
表1-22	最終処分量（無変換）	76

表2 発生量及び処理・処分量（種類別：変換）（業種別）<平成28年度>

表2-1	全業種	78
表2-2	農業・林業	80
表2-3	鉱業	82
表2-4	建設業	84
表2-5	製造業	86
表2-6	電気・水道業	88
表2-7	運輸業	90
表2-8	卸・小売業	92
表2-9	サービス業	94
表2-10	解体・破砕前処理業	96
表2-11	その他の業種	98

表3 発生量及び処理・処分量（種類別：無変換）＜平成28年度＞

表3-1 全業種	100
表3-2 特別管理産業廃棄物（産業廃棄物全体の内数）	102

表4 発生量及び処理・処分量（種類別：変換）（地域別）＜平成28年度＞

表4-1 南加賀地域	104
表4-2 石川中央地域南部区（金沢市を除く）	106
表4-3 石川中央地域北部区（金沢市を除く）	108
表4-4 金沢市	110
表4-5 能登中部地域	112
表4-6 能登北部地域	114

表5 発生量及び処理・処分量（業種別）（地域別）＜平成28年度＞

表5-1 全業種	116
表5-2 南加賀地域	118
表5-3 石川中央地域南部区（金沢市を除く）	120
表5-4 石川中央地域北部区（金沢市を除く）	122
表5-5 金沢市	124
表5-6 能登中部地域	126
表5-7 能登北部地域	128

表6 発生量及び処理・処分量（業種別）（種類別）＜平成28年度＞

表6-1 燃え殻	130
表6-2 汚泥	132
表6-3 廃油	134
表6-4 廃酸	136
表6-5 廃アルカリ	138
表6-6 廃プラスチック	140
表6-7 紙くず	142
表6-8 木くず	144
表6-9 繊維くず	146
表6-10 動植物性残さ	148
表6-11 動物系固形不要物	150
表6-12 ゴムくず	152
表6-13 金属くず	154
表6-14 ガラス陶磁器くず	156
表6-15 鋳さい	158
表6-16 がれき類	160
表6-17 動物のふん尿	162
表6-18 ばいじん	164

産業廃棄物処分業者の実績集計結果

表 7 産業廃棄物処分業者の実績集計結果＜平成 28 年度＞

表 7-1	種類別の中間処理・最終処分量	166
表 7-2	種類別、処理方法別の中間処理量	167
表 7-3	産業廃棄物の処理状況（種類別、県内地域別の処分量）	168
表 7-4	産業廃棄物の処理状況（種類別、県内地域別の中間処理量）	169
表 7-5	産業廃棄物の処理状況（種類別、県内地域別の最終処分量）	170
表 7-6	産業廃棄物の県内搬入状況（種類別、都道府県別の処分量）	171
表 7-7	産業廃棄物の県内搬入状況（種類別、都道府県別の中間処理量）	175
表 7-8	産業廃棄物の県内搬入状況（種類別、都道府県別の最終処分量）	179

注意事項

・表 1 から表 6 までの注意事項

「サービス業」は、学術研究・専門サービス業、生活関連サービス業、サービス業の合計値であり、「その他の業種」は、漁業、情報通信業、宿泊業・飲食業、教育、医療・福祉の合計値である。

本表は千 t 表示で四捨五入しているため、合計と内訳が一致しないものがある。また、「0」表示は 1 t 以上で 500 t 未満であることを示す。

・表 7 の注意事項

石川県知事又は金沢市長が許可した処分業者の実績を示す。

表1-1 発生量（業種別・種類別）＜平成28年度＞

業種	合計	農業・林業	鉱業	建設	製							電							電気・水道業	ガス業	上下水道業	運輸業	卸売業	サービス業	解体・破砕前処理業	その他の業種																			
					食料・飼料	飲料・繊維	木材	家具	紙・印刷	化学	石油・石炭	プラスチック	皮革	窯業・土石	鉄	非鉄金属	金	はん用機器									生産用機器	業務用機器	電子部品	電気機器	情報通信機器	送電機器	その他												
種類	3,566	186	50	1,299	565	24	1	72	21	5	85	14	41	0	5	0	60	33	12	31	32	30	2	72	3	0	21	1	1,388	404	0	50	935	4	27	7	29	9							
合計	3,566	186	50	1,299	565	24	1	72	21	5	85	14	41	0	5	0	60	33	12	31	32	30	2	72	3	0	21	1	1,388	404	0	50	935	4	27	7	29	9							
燃え殻	38			0	0	0	0	0	0	0	0	0	0	0	0	0	0	0	0	0	0	0	0	0	0	0	0	0	37	37				0			0	0							
汚泥	1,439		50	37	269	9	0	59		0	78	1	17		0		16	9	2	10	16	5	0	38	0	7		1,081	96	50	935	0	1	1			1	1							
有機性汚泥	1,121			0	184	9	0	59		0	76	1	17		0		3	0	0	2	0	0	0	17		0		935			935	0	0	0			0	0	0						
無機性汚泥	319		50	37	85	0	0	0	0	2	0	0	0	0	0	0	14	9	2	8	16	5	0	22	0	7		146	96	50			0	0	0		0	0	0	0					
廃油	45			0	40	1	0	1		0	0	0	9	0	0	0	0	0	0	1	1	2	0	24	0	1		0	0	0	0	0	0	0	0	0	2	1	0	1	0				
一般廃油	32			0	27	1	0	0		0	0	0	6	0	0	0	0	0	0	1	1	1	0	15	0	0		0	0	0	0	0	0	0	0	0	0	2	1	0	1	0			
廃溶剤	13			0	13	0	0	0		0	0	0	2	0	0	0	0	0	0	0	0	0	0	10	0	0														0	0				
その他	1			0	1	0	0	0		0	0	0	0	0	0	0	0	0	0	0	0	0	0	0	0	0															0	0			
廃酸	11			0	11	0	0	1		0	0	0	0	0			3	1	1	1	0	0	0	2	0	0		0	0	0	0	0	0	0	0	0	0	0	0	0	0	0	0		
廃アルカリ	14			0	14	0	0	0		0	0	0	10				0	0	0	0	1	1	0	1	1	1		0	0	0	0	0	0	0	0	0	0	0	0	0	0	0	0		
廃プラスチック類	62	1	0	13	29	2	0	7		0	0	1	2	0	5	0	1	0	0	2	0	1	1	4	0	1		0	0	0	0	0	0	0	0	0	0	0	0	0	0	0	0		
廃プラスチック	60	1	0	13	29	2	0	7		0	0	1	2	0	5	0	1	0	0	2	0	1	1	4	0	1		0	0	0	0	0	0	0	0	0	0	0	0	0	0	0	0	0	
廃タイヤ	3			0	0	0	0	0		0	0	0	0	0	0	0	0	0	0	0	0	0	0	0	0	0																			
紐くず	20			4	16																																								
木くず	102			77	25	0	0	20		2	0	0	0	0	0	0	0	0	0	0	0	1	0	0	0	0																			
繊維くず	2			1	2			2																																					
動植物性残さ	14			14	12	0						2																																	
動物系固形不要物	0																																												
ゴムくず	0			0	0			0								0																													
金属くず	123			22	85	0	0	0		1	0	0	1		0		0	17	3	16	14	18	0	1	1	1	0	11	0	0	0	0	0	0	0	0	0	0	0	0	0	0	0	0	0
ガラス陶磁器くず	61			24	35	0	0	0		1	1		0		0		32	0	0	0	0	0	0	0	0																				
紐さい	14			14	0						0						7	4	0	1	2	0																							
がれき類	1,109			1,099	7	0	0	0		0	0	0	0				6	0	0	0	0	0	0																						
コンクリート片	705			698	5	0	0	0		0	0	0	0				5	0	0	0	0	0																							
廃アスファルト	358			357	1												1																												
その他	46			45	1												1																												
動物のふん尿	185																																												
ばいじん	270			2	0	0	1				1																																		
その他の産業廃棄物	54			22	2	0	0	0		0	0	0	0				0	0	0	0	0	0	0	0	0																				
感染性廃棄物	4			0	0																		0																						
混合物等	50			22	2	0	0	0		0	0	0	0				0	0	0	0	0	0	0	0	0																				

(単位：千t/年)

表1-2 有償物量（業種別・種類別）＜平成28年度＞

業種	合計	農業・林業	建設業	製造業	食料・飼料	繊維	木材	ハルブ	印刷	化学	石油・石炭	プラスチック	ココム	皮革	窯業・土石	鉄鋼	鉄	非鉄	金	はん	生産用	業務用	電子部	電気機器	情報通信	送機器	その他	電気水道	電	方	上水道	下水道	運輸業	卸売業	小売業	サービス業	解体・破砕前処理	その他の業種							
																																							180	5	60	0	60	4	1
合計	180		3	93	4	1	4	1	2	7	1	1	1	0	0	16	9	14	9	13	0	2	1	0	7	0	82	82	0	0	0	0	0	0	0	0	0	0	2	0					
燃え殻	5																										5																		
汚泥	60			1						0							1										60	60																	
有機性汚泥	0			0						0																																			
無機性汚泥	60			1												1											60	60																	
廃油	4			3	1	0	0	0	1	1										0	0	1	0	0	0		0	0																	
一般廃油	4			3	1				1	1										0	0	1	0	0	0		0	0																	
廃溶剤	1			1		0	0	0	0	0												0																							
その他	0			1																		0																							
廃酸	1			1																		0																							
廃アルカリ	0			0																		0																							
廃プラスチック類	3			3		1	0	0	0	0	1									0	0	0	0	0	0		0	0																	
廃プラスチック	3			3		1	0	0	0	0	1									0	0	0	0	0	0		0	0																	
廃タイヤ	0			0																																									
紐くず	9		0	9					2	7																																			
木くず	4		0	4			4																																						
繊維くず	0			0		0																																							
動物性残渣	3			3	3																																								
動物系固形不要物																																													
ゴムくず	0			0																																									
金属くず	70		2	66	0	0	1	0	0	0	0	0	0	0	0	16	3	14	9	13	0	0	0	1	0	7	0	0	0	0	0	0	0	0	0	0	0	0	0	0	0	0	0		
ガラス陶磁器くず	0			0																																									
紐さい	4			4																																									
がれき類																																													
コンクリート片																																													
廃アスファルト																																													
その他																																													
動物のふん尿																																													
ばいじん	16																											16	16																
その他の産業廃棄物	0			0						0												0	0	0	0	0	0	0	0	0	0	0	0	0	0	0	0	0	0	0	0	0	0		
感染性廃棄物																																													
混合物等	0			0						0												0	0	0	0	0	0	0	0	0	0	0	0	0	0	0	0	0	0	0	0	0	0		

表1-3 排出量（業種別・種類別）＜平成28年度＞

（単位：千t/年）

業種	業種	建設	製造								電														その他															
			食料・飼料	繊維	木材	家具	ハル	印刷	化学	石油・石炭	プラスチック	皮革	窯業・土石	鉄鋼	非鉄金属	金	はん用機器	生産用機器	業務用機器	電子部品	電気機器	情報通信機器	送機器	他の																
種類	計	農業	林業	製造業	食品	繊維	木材	家具	ハル	印刷	化学	石油・石炭	プラスチック	皮革	窯業・土石	鉄鋼	非鉄金属	金	はん用機器	生産用機器	業務用機器	電子部品	電気機器	情報通信機器	送機器	他の														
合計	3,386	186	50	1,297	472	21	1	70	17	4	83	7	40	0	4	0	60	17	3	17	23	16	2	70	2	0	14	1	1,307	322	0	50	935	4	27	7	28	9		
燃え殻	33			0	0	0	0	0	0	0	0	0	0	0	0	0	0	0	0	0	0	0	0	0	0	0	0	0	32	32			0	0	0	0	0			
汚泥	1,379	50	37	268	9	0	59	0	78	1	17	0	0	0	0	16	9	2	10	16	5	0	38	0	7	0	7	1,022	37	50	935	0	1	1	1	1	1			
有機性汚泥	1,120			0	184	9	0	59	0	76	1	17	0	0	0	3	0	0	2	0	0	0	17	0	0	0	0	935			935	0	0	0	0	0	0			
無機性汚泥	259	50	37	84	0	0	0	0	2	0	0	0	0	0	14	9	2	8	16	5	0	22	0	7	0	7	87	37	50	0	0	0	0	0	0	0	0			
廃油	41			0	37	0	0	0	0	0	8	0	0	0	0	0	0	0	1	1	0	23	0	0	0	0	0	0	0	0	0	0	0	0	2	1	0	1		
一般廃油	28			0	24	0	0	0	0	0	6	0	0	0	0	0	0	0	1	1	0	14	0	0	0	0	0	0	0	0	0	0	0	0	2	1	0	1		
廃溶剤	12			0	12	0	0	0	0	0	2	0	0	0	0	0	0	0	0	0	0	9	0	0	0	0	0	0	0	0	0	0	0	0	0	0	0	0	0	
その他	1			0	1	0	0	0	0	0	0	0	0	0	0	0	0	0	0	0	0	0	0	0	0	0	0	0	0	0	0	0	0	0	0	0	0	0		
廃酸	10			10	0	0	1	0	0	0	0	0	0	0	0	3	1	1	0	0	0	2	0	0	0	0	0	0	0	0	0	0	0	0	0	0	0	0	0	
廃アルカリ	14			0	14	0	0	0	0	0	10	0	0	0	0	0	0	0	1	1	0	1	0	1	0	0	0	0	0	0	0	0	0	0	0	0	0	0	0	
廃プラスチック類	59	1	0	13	26	2	0	6	0	0	1	2	0	4	0	1	0	0	1	0	1	4	0	0	1	1	0	0	0	0	0	0	1	13	2	0	2	0		
廃プラスチック	57	1	0	13	26	2	0	6	0	0	1	2	0	4	0	1	0	0	1	0	1	4	0	0	1	1	0	0	0	0	0	0	1	11	2	0	2	0		
廃タイヤ	3			0	0	0	0	0	0	0	0	0	0	0	0	0	0	0	0	0	0	0	0	0	0	0	0	0	0	0	0	0	2	0	0	0	0			
紐くず	12			4	8																																			
木くず	98			77	20	0	0	0	16	2	0	0	0	0	0	0	0	0	0	0	1	0	0	0	0	1	0	0	0	0	0	0	0	0	0	0	0	0	0	
繊維くず	2			1	1																																			
動物性残さ	11			11	9	0					2																													
動物系固形不燃物	0																																							
ゴムくず	0			0	0										0							0	0	0																
金属くず	54			19	20	0	0	0	0	0	0	0	0	0	0	0	1	0	3	4	5	0	0	0	0	4	0	0	0	0	0	0	0	0	0	0	0	7	2	4
ガラス陶磁器くず	61			24	35	0	0	0	1	1	0	0	0	0	0	0	0	0	0	0	0	0	0	0	0	0	0	0	0	0	0	0	0	0	0	0	2	0	0	
鉱さい	10			10	0																																			
がれき類	1,109			1,099	7	0	0	0	0	0	0	0	0	0	6	0	0	0	0	0	0	0	0	0	0	0	0	1	1	0	0	1	0	0	1	0	0	0		
コンクリート片	705			698	5	0	0	0	0	0	0	0	0	0	5	0	0	0	0	0	0	0	0	0	0	0	0	1	1	0	0	1	0	0	1	0	0	0		
廃プラスチック	358			357	1										1	0	0	0	0	0	0	0	0	0	0	0	0	0	0	0	0	0	0	0	0	0	0	0	0	
その他	46			45	1										1	0	0	0	0	0	0	0	0	0	0	0	0	0	0	0	0	0	0	0	0	0	0	0	0	
動物のふん尿	185																																							
ばいじん	254			2	0	1			1										0										252	252										
その他の産業廃棄物	53			22	2	0	0	0	0	0	0	0	0	0	0	0	0	0	0	0	0	0	0	0	0	0	0	0	0	0	0	0	0	0	0	0	23	4		
感染性廃棄物	4			0																	0																			
混合物等	50			22	2	0	0	0	0	0	0	0	0	0	0	0	0	0	0	0	0	0	0	0	0	0	0	0	0	0	0	0	0	0	0	23	0	0		

表1-5 自己最終処分量（業種別・種類別：変換）＜平成28年度＞

業種	業種別		種類別															合計		業種																					
	建設業	製造業	食料・飼料	繊維	木材	家具	ハルブ紙	印刷	化学	石油・石炭	プラスチック	ゴム	皮革	窯業・土石	鉄鋼	非鉄金属	金	はん用機器	生産用機器		業務用機器	電子部品	電気機器	情報通信機器	輸送機器	その他	電気・水道業	電力業	ガス業	下水道業	上水道業	下水道業	運送業	卸売業	小売業	サービス業	解体・破碎前処理業	その他の業種			
合計		8																								8	8														
燃え殻		4																								4	4														
汚泥		5																								5	5														
有機性汚泥																																									
無機性汚泥		5																								5	5														
廃油																																									
一般廃油																																									
廃溶剤																																									
その他																																									
廃酸																																									
廃アルカリ																																									
廃プラスチック類																																									
廃プラスチック																																									
廃タイヤ																																									
紐くず																																									
木くず																																									
繊維くず																																									
動植物性残さ																																									
動物系固形不要物																																									
ゴムくず																																									
金属くず																																									
ガラス製磁器くず																																									
磁さい																																									
がれき類																																									
コンクリート片																																									
廃アスファルト																																									
その他																																									
動物のふん尿																																									
ばいじん																																									
その他の産業廃棄物																																									
感染性廃棄物																																									
混合物等																																									

表1-8 委託直接最終処分量（業種別・種類別・種類別：変換）＜平成28年度＞

業種	製											電											サ	そ												
	業	建	製	食	織	木	家	ハ	印	化	石	コ	革	土	石	鉄	非	金	はん	生	業	電	電	電	方	上	下	運	卸	サ	解	の				
種類	合	計	造	料	料	材	具	紙	副	学	炭	ム	業	業	鋼	属	属	用	器	器	器	器	器	器	器	業	業	業	業	業	業	業	種			
合計	29	14	11	1	0	1	0	4	0	0	0	0	2	1	0	0	1	0	1	0	0	0	0	0	4	0	0	0	0	0	0	0	0			
燃え殻	2	0	1	0	0	1	0	0	0	0	0	0	0	0	0	0	0	0	0	0	0	0	0	0	0	0	0	0	0	0	0	0	0			
汚泥	10	0	7	1	0	0	0	3	0	0	0	0	1	0	0	0	0	0	1	0	0	0	0	0	3	0	0	0	0	0	0	0	0	0		
有機性汚泥	7	0	4	1	0	0	0	3	0	0	0	0	0	0	0	0	0	0	0	0	0	0	0	0	3	0	0	0	0	0	0	0	0	0		
無機性汚泥	3	0	2	0	0	0	0	0	0	0	0	0	1	0	0	0	0	0	1	0	0	0	0	0	0	0	0	0	0	0	0	0	0	0		
廃油																																				
一般廃油																																				
廃溶剤																																				
その他																																				
廃酸																																				
廃アルカリ																																				
廃プラスチック類	1	0	0	0	0	0	0	0	0	0	0	0	0	0	0	0	0	0	0	0	0	0	0	0	0	0	0	0	0	0	0	0	0	0	0	
廃プラスチック	1	0	0	0	0	0	0	0	0	0	0	0	0	0	0	0	0	0	0	0	0	0	0	0	0	0	0	0	0	0	0	0	0	0	0	
廃タイヤ	0	0	0	0	0	0	0	0	0	0	0	0	0	0	0	0	0	0	0	0	0	0	0	0	0	0	0	0	0	0	0	0	0	0	0	
紐くず	0	0	0	0	0	0	0	0	0	0	0	0	0	0	0	0	0	0	0	0	0	0	0	0	0	0	0	0	0	0	0	0	0	0	0	
木くず	0	0	0	0	0	0	0	0	0	0	0	0	0	0	0	0	0	0	0	0	0	0	0	0	0	0	0	0	0	0	0	0	0	0	0	
繊維くず	0	0	0	0	0	0	0	0	0	0	0	0	0	0	0	0	0	0	0	0	0	0	0	0	0	0	0	0	0	0	0	0	0	0	0	
動植物性残さ																																				
動物系固形不要物																																				
ゴムくず																																				
金属くず	0	0	0	0	0	0	0	0	0	0	0	0	0	0	0	0	0	0	0	0	0	0	0	0	0	0	0	0	0	0	0	0	0	0	0	
ガラス陶磁器くず	2	1	1	0	0	0	0	0	0	0	0	0	0	0	0	0	0	0	0	0	0	0	0	0	0	0	0	0	0	0	0	0	0	0	0	
紐さい	2	2	2	0	0	0	0	0	0	0	0	0	0	0	0	0	0	0	0	0	0	0	0	0	0	0	0	0	0	0	0	0	0	0	0	
がれき類	3	3	0	0	0	0	0	0	0	0	0	0	0	0	0	0	0	0	0	0	0	0	0	0	0	0	0	0	0	0	0	0	0	0	0	
コンクリート片	0	0	0	0	0	0	0	0	0	0	0	0	0	0	0	0	0	0	0	0	0	0	0	0	0	0	0	0	0	0	0	0	0	0	0	
廃アスファルト	0	0	0	0	0	0	0	0	0	0	0	0	0	0	0	0	0	0	0	0	0	0	0	0	0	0	0	0	0	0	0	0	0	0	0	
その他	2	2	0	0	0	0	0	0	0	0	0	0	0	0	0	0	0	0	0	0	0	0	0	0	0	0	0	0	0	0	0	0	0	0	0	
動物のふん尿																																				
ばいじん	1	1	1	0	0	0	0	1	0	0	0	0	0	0	0	0	0	0	0	0	0	0	0	0	0	0	0	0	0	0	0	0	0	0	0	
その他の産業廃棄物	8	8	0	0	0	0	0	0	0	0	0	0	0	0	0	0	0	0	0	0	0	0	0	0	0	0	0	0	0	0	0	0	0	0	0	
感染性廃棄物																																				
混合物等	8	8	0	0	0	0	0	0	0	0	0	0	0	0	0	0	0	0	0	0	0	0	0	0	0	0	0	0	0	0	0	0	0	0	0	

表1-9 委託最終処分量（業種別・種類別：変換）＜平成28年度＞

業種	業種	合計	農業・林業	鉱業	建設業	製造業	製												電気・水道業	電	電気	ガス	下水	運	卸	サ	解体・破砕前処理業	その他													
							食料	飲料	繊維	木材	家具	ハル	印刷	化学	石油	プラスチック	皮革	窯業・土石											鉄	非鉄金属	金	はん	生産用機器	業務用機器	電子部品	電気機器	情報通信機器	輸送機器	その他		
種類	業種	合計	農業・林業	鉱業	建設業	製造業	食料	飲料	繊維	木材	家具	ハル	印刷	化学	石油	プラスチック	皮革	窯業・土石	鉄	非鉄金属	金	はん	生産用機器	業務用機器	電子部品	電気機器	情報通信機器	輸送機器	その他	電気・水道業	電	電気	ガス	下水	運	卸	サ	解体・破砕前処理業	その他		
合計	業種	66	0	0	32	21	1	0	1	1	0	5	0	0	0	0	0	5	2	0	2	1	1	0	0	0	0	0	0	9	0	0	0	9	0	2	1	0	2		
燃え殻	業種	9			1	2	0	0	1	0	0	0	0	0	0	0	0	0	0	0	0	0	0	0	0	0	0	0	6	0	0	0	6	0	0	0	0	1			
汚泥	業種	15			3	8	1	0	0	0	3	0	0	0	0	0	2	1	0	0	1	0	0	0	0	0	0	3	0	0	0	3	0	0	0	0	0	0	0		
有機性汚泥	業種	8			0	5	1	0	0	0	0	3																3				3									
無機性汚泥	業種	7			3	4	0	0	0	0	0	0	0	0	0	0	2	1	0	0	1	0	0	0	0	0	0	0	0	0	0	0	0	0	0	0	0	0			
廃油	業種																																								
一般廃油	業種																																								
廃溶剤	業種																																								
その他	業種																																								
廃酸	業種																																								
廃アルカリ	業種																																								
廃プラスチック類	業種	6	0	0	2	2	0	0	0	0	0	0	0	0	0	0	0	0	0	0	0	0	0	0	0	0	0	0	0	0	0	0	0	0	0	0	1	0	0		
廃プラスチック	業種	5	0	0	2	2	0	0	0	0	0	0	0	0	0	0	0	0	0	0	0	0	0	0	0	0	0	0	0	0	0	0	0	0	0	0	1	0	0		
廃タイヤ	業種	0			0	0											0																								
紐くず	業種	0			0	0																																			
木くず	業種	1			1	0				0	0	0																													
繊維くず	業種	0			0	0																																			
動植物性残さ	業種	0			0	0																																			
動物系固形不要物	業種																																								
ゴムくず	業種	0			0	0										0																									
金属くず	業種	1			0	0																																			
ガラス製磁器くず	業種	8			5	3	0	0	0	0	0	0	0	0	0	0	2	0	0	0	0	0	0	0	0	0	0	0	0	0	0	0	0	0	0	0	0	0	0		
鋳さい	業種	2				2																																			
がれき類	業種	11			9	1			0	0	0						1																								
コンクリート片	業種	4			3	1			0	0							1																								
廃アスファルト	業種	1			1	0																																			
その他	業種	6			6	0			0	0	0						0																								
動物のふん尿	業種																																								
ばいじん	業種	1				1						1																													
その他の産業廃棄物	業種	14			12	1	0	0	0	0	0	0	0	0	0	0	0	0	0	1	0	0	0	0	0	0	0	0	0	0	0	0	0	0	0	0	0	0			
感染性廃棄物	業種																																								
混合物等	業種	14			12	1	0	0	0	0	0	0	0	0	0	0	0	0	1	0	0	0	0	0	0	0	0	0	0	0	0	0	0	0	0	0	0	0			

表1-11 再生利用量（業種別・種類別：変換）＜平成28年度＞

業種	業種	合計	農林業	鉱業	建設業	製造業	製業															電業					卸売業	サービス業	その他												
							食品・飲料	繊維	木材	家具	ハル	印刷	化学	石油	プラスチック	ゴム	皮革	窯業・土石	鉄鋼	非鉄金属	金	はん	生産	業務	電子	電気				機械	情報	送電	輸送	下水	水道	電気	ガス	上水道	下水道		
合計	1,912	148	13	1,239	149	9	0	9	3	2	7	5	8	0	4	0	40	8	3	5	7	10	1	18	2	0	7	1	310	290	0	12	8	3	18	5	27	2			
燃え殻	32			2	1	0	0	0	0	0	0	0	0	0	0	0	0	0	0	0	0	0	0	0	0	0	0	28	28	0	0	0	0	0	0	0	0				
汚泥	76			13	15	27	2	0	2	0	4	0	1	0	0	4	2	2	1	2	1	0	4	1	0	0	1	20	0	12	8	0	0	0	0	0	0				
有機性汚泥	15			0	7	2	0	1	0	2	0	1	0	1	0	0	0	0	0	0	0	0	1	0	0	0	8	0	0	0	0	0	0	0	0	0	0	0			
無機性汚泥	61			13	15	20	0	1	0	2	0	0	0	0	0	4	2	2	1	2	1	0	4	1	0	0	12	0	0	0	0	0	0	0	0	0	0	0			
廃油	14			0	12	0	0	0	0	0	0	2	0	0	0	0	0	0	0	0	0	0	0	8	0	0	0	0	0	0	0	0	0	0	0	0	0	0	0		
一般廃油	6			0	5	0	0	0	0	0	0	2	0	0	0	0	0	0	0	0	0	0	2	0	0	0	0	0	0	0	0	0	0	0	0	0	0	0	0		
廃溶剤	7			0	7	0	0	0	0	0	0	0	0	0	0	0	0	0	0	0	0	0	7	0	0	0	0	0	0	0	0	0	0	0	0	0	0	0	0	0	
その他	0			0	0	0	0	0	0	0	0	0	0	0	0	0	0	0	0	0	0	0	0	0	0	0	0	0	0	0	0	0	0	0	0	0	0	0	0		
廃酸	0			0	0	0	0	0	0	0	0	0	0	0	0	0	0	0	0	0	0	0	0	0	0	0	0	0	0	0	0	0	0	0	0	0	0	0	0	0	
廃アルカリ	0			0	0	0	0	0	0	0	0	0	0	0	0	0	0	0	0	0	0	0	0	0	0	0	0	0	0	0	0	0	0	0	0	0	0	0	0	0	
廃プラスチック類	37			9	18	1	0	4	0	0	0	0	2	3	0	0	0	0	1	0	1	0	3	0	0	0	0	0	0	0	0	0	0	0	0	0	0	0	0	0	0
廃プラスチック	35			9	18	1	0	4	0	0	0	0	2	3	0	0	0	0	1	0	1	0	3	0	0	0	0	0	0	0	0	0	0	0	0	0	0	0	0	0	
廃タイヤ	2			0	0	0	0	0	0	0	0	0	0	0	0	0	0	0	0	0	0	0	0	0	0	0	0	0	0	0	0	0	0	0	0	0	0	0	0	0	
紐くず	10			3	7	0	0	0	0	3	5	0	0	0	0	0	0	0	0	0	0	0	0	0	0	0	0	0	0	0	0	0	0	0	0	0	0	0	0	0	
木くず	71			65	5	0	0	0	2	1	0	0	0	0	0	0	0	0	0	0	0	0	0	0	0	0	0	0	0	0	0	0	0	0	0	0	0	0	0	0	
繊維くず	1			0	1	0	0	1	0	0	0	0	0	0	0	0	0	0	0	0	0	0	0	0	0	0	0	0	0	0	0	0	0	0	0	0	0	0	0	0	
動植物性残さ	8			8	6	0	0	0	0	0	0	2	0	0	0	0	0	0	0	0	0	0	0	0	0	0	0	0	0	0	0	0	0	0	0	0	0	0	0	0	0
動物系固形不要物	0			0	0	0	0	0	0	0	0	0	0	0	0	0	0	0	0	0	0	0	0	0	0	0	0	0	0	0	0	0	0	0	0	0	0	0	0	0	0
ゴムくず	0			19	20	0	0	0	0	0	0	0	0	0	0	0	0	0	0	0	0	0	0	0	0	0	0	0	0	0	0	0	0	0	0	0	0	0	0	0	
金属くず	53			19	32	0	0	0	0	0	0	0	0	0	0	0	0	0	0	0	0	0	0	0	0	0	0	0	0	0	0	0	0	0	0	0	0	0	0	0	
ガラス陶磁器くず	53			19	32	0	0	0	0	0	0	0	0	0	0	0	0	0	0	0	0	0	0	0	0	0	0	0	0	0	0	0	0	0	0	0	0	0	0	0	
紐さい	8			8	0	0	0	0	0	0	0	0	0	0	0	0	0	0	0	0	0	0	0	0	0	0	0	0	0	0	0	0	0	0	0	0	0	0	0	0	
がれき類	1,098			1,090	6	0	0	0	0	0	0	0	0	0	0	0	0	0	0	0	0	0	0	0	0	0	0	1	1	0	0	0	0	0	0	0	0	0	0	0	
コンクリート片	702			695	5	0	0	0	0	0	0	0	0	0	0	0	0	0	0	0	0	0	0	0	0	0	0	1	1	0	0	0	0	0	0	0	0	0	0	0	
廃アスファルト	357			356	1	0	0	0	0	0	0	0	0	0	0	0	0	0	0	0	0	0	0	0	0	0	0	0	0	0	0	0	0	0	0	0	0	0	0		
その他	40			39	1	0	0	0	0	0	0	0	0	0	0	0	0	0	0	0	0	0	0	0	0	0	0	0	0	0	0	0	0	0	0	0	0	0	0		
動物のふん尿	147			147	0	0	0	0	0	0	0	0	0	0	0	0	0	0	0	0	0	0	0	0	0	0	0	0	0	0	0	0	0	0	0	0	0	0	0	0	
ばいじん	262			0	1	0	0	0	0	0	0	0	0	0	0	0	0	0	0	0	0	0	0	0	0	0	0	260	260	0	0	0	0	0	0	0	0	0	0	0	
その他の産業廃棄物	41			15	1	0	0	0	0	0	0	0	0	0	0	0	0	0	0	0	0	0	0	0	0	0	0	0	0	0	0	0	0	0	0	0	0	0	0	23	
感染性廃棄物	0			0	0	0	0	0	0	0	0	0	0	0	0	0	0	0	0	0	0	0	0	0	0	0	0	0	0	0	0	0	0	0	0	0	0	0	0	0	
混合物等	41			15	1	0	0	0	0	0	0	0	0	0	0	0	0	0	0	0	0	0	0	0	0	0	0	0	0	0	0	0	0	0	0	0	0	0	0	23	

(単位：千t/年)

表1-12 資源化量(業種別・種類別:変換) <平成28年度>

業種	合計	製 造 業										電 気 ・ 水 道 業	電 気 入 方 業	上 水 道 業	下 水 道 業	運 輸 業	郵 送 業	サ ー ビ ス 業	そ の 他 の 業 種																								
		食 料 ・ 飼 料 製 造 業	飲 料 ・ 飼 料 製 造 業	紙 pulp 業	木 家 具 業	ハ ル プ 業	印 刷 業	石 油 ・ 石 炭 業	コ ー プ ー ム 業	皮 革 業	窯 業 ・ 土 石 業									鉄 鋼 業	非 鉄 金 属 業	金 属 業	はん 用 機 器 業	生 産 用 機 器 業	業 務 用 機 器 業	電 子 部 品 業	電 気 機 器 業	情 報 通 信 機 器 業	輸 送 機 器 業	そ の 他 の 業 種													
種類	2,092	148	13	1,241	242	12	0	11	7	3	9	12	9	0	5	0	40	24	11	19	17	23	1	20	2	0	14	1	391	371	0	12	8	3	18	5	29	2					
合計																																											
燃え殻	38			2	1	0	0	0	0	0	0	0	0	0	0	0	4	0	0	0	0	0	0	0	0	0	0	34	34	0	0	0	0	0	0	0	0						
汚泥	136		13	15	28	2	0	2	0	4	0	1	0	0	0	4	4	2	2	1	2	1	0	4	1	0	1	79	60	12	8	0	0	0	0	0	0	0					
有機性汚泥	15			0	7	2	0	1	0	2	1	1	0	0	0	0	0	0	0	0	0	0	1	1	0	0	8	0	0	0	0	0	8	0	0	0	0	0					
無機性汚泥	121		13	15	21	0	1	0	2	0	0	0	0	0	0	0	4	2	2	1	2	1	0	4	1	0	1	72	60	12	0	0	0	0	0	0	0	0					
廃油	18		0	16	1	0	0	0	0	0	0	3	0	0	0	0	0	0	0	0	0	1	0	10	0	0	0	0	0	0	0	0	0	0	0	0	1	1	0	0			
一般廃油	10		0	8	1	0	0	0	0	0	0	2	0	0	0	0	0	0	0	0	0	1	0	3	0	0	0	0	0	0	0	0	0	0	0	0	1	1	0	0			
廃溶剤	8		0	8	0	0	0	0	0	0	0	0	0	0	0	0	0	0	0	0	0	0	7	0	0	0	0	0	0	0	0	0	0	0	0	0	0	0	0	0			
その他	0		0	0	0	0	0	0	0	0	0	0	0	0	0	0	0	0	0	0	0	0	0	0	0	0	0	0	0	0	0	0	0	0	0	0	0	0	0	0			
廃酸	1		1	0	0	0	0	0	0	0	0	0	0	0	0	0	0	1	0	0	0	0	0	0	0	0	0	0	0	0	0	0	0	0	0	0	0	0	0	0	0		
廃アルカリ	0		0	0	0	0	0	0	0	0	0	0	0	0	0	0	0	0	0	0	0	0	0	0	0	0	0	0	0	0	0	0	0	0	0	0	0	0	0	0	0		
廃プラスチック類	40		0	9	21	1	0	5	0	0	0	2	0	0	4	0	0	0	0	1	0	1	0	3	0	0	1	0	0	0	0	0	0	0	0	1	6	2	1	0	0		
廃プラスチック	38		0	9	21	1	0	5	0	0	0	2	0	0	4	0	0	0	0	1	0	1	0	3	0	0	1	0	0	0	0	0	0	0	0	1	5	2	0	0	0		
廃タイヤ	3		0	0	0	0	0	0	0	0	0	0	0	0	0	0	0	0	0	0	0	0	0	0	0	0	0	0	0	0	0	0	0	0	2	0	1	0	0	0			
紐くず	19		3	16	0	0	0	0	0	0	5	11	0	0	0	0	0	0	0	0	0	0	0	0	0	0	0	0	0	0	0	0	0	0	0	0	0	0	0	0	0		
木くず	75		65	10	0	0	0	0	6	1	0	0	0	0	0	0	0	0	0	0	0	0	0	0	0	0	0	0	0	0	0	0	0	0	0	0	0	0	0	0	0		
繊維くず	1		0	1	0	0	0	1	0	0	0	0	0	0	0	0	0	0	0	0	0	0	0	0	0	0	0	0	0	0	0	0	0	0	0	0	0	0	0	0	0	0	
動植物性残さ	11		11	9	0	0	0	0	0	0	0	2	0	0	0	0	0	0	0	0	0	0	0	0	0	0	0	0	0	0	0	0	0	0	0	0	0	0	0	0	0	0	
動物系固形不要物	0		0	0	0	0	0	0	0	0	0	0	0	0	0	0	0	0	0	0	0	0	0	0	0	0	0	0	0	0	0	0	0	0	0	0	0	0	0	0	0	0	
ゴムくず	0		0	0	0	0	0	0	0	0	0	0	0	0	0	0	0	0	0	0	0	0	0	0	0	0	0	0	0	0	0	0	0	0	0	0	0	0	0	0	0	0	
金属くず	123		21	85	0	0	0	0	0	1	0	0	1	0	0	0	0	17	3	16	14	18	0	1	1	1	0	11	0	0	0	0	0	0	0	0	1	7	2	5	1	0	
ガラス陶磁器くず	53		19	32	0	0	0	0	0	0	0	0	0	0	0	0	30	0	0	0	0	0	0	0	0	0	0	0	0	0	0	0	0	0	0	0	0	0	0	0	0	0	
紐さい	11		11	0	0	0	0	0	0	0	0	0	0	0	0	0	5	4	0	0	2	0	0	0	0	0	0	0	0	0	0	0	0	0	0	0	0	0	0	0	0	0	
がれき類	1,098		1,090	6	0	0	0	0	0	0	0	0	0	0	0	0	6	0	0	0	0	0	0	0	0	0	0	0	1	1	0	0	0	0	1	0	0	0	0	0	0	0	
コンクリート片	702		695	5	0	0	0	0	0	0	0	0	0	0	0	0	4	0	0	0	0	0	0	0	0	0	0	0	1	1	0	0	0	1	0	0	0	0	0	0	0	0	
廃プラスチック	357		356	1	0	0	0	0	0	0	0	0	0	0	0	1	1	0	0	0	0	0	0	0	0	0	0	0	0	0	0	0	0	0	0	0	0	0	0	0	0	0	
その他	40		39	1	0	0	0	0	0	0	0	0	0	0	0	0	1	0	0	0	0	0	0	0	0	0	0	0	0	0	0	0	0	0	0	0	0	0	0	0	0	0	
動物のふん尿	147		147	0	0	0	0	0	0	0	0	0	0	0	0	0	0	0	0	0	0	0	0	0	0	0	0	0	0	0	0	0	0	0	0	0	0	0	0	0	0	0	
ばいじん	278		278	1	0	0	0	1	0	0	0	0	0	0	0	0	0	0	0	0	0	0	0	0	0	0	0	0	276	276	0	0	0	0	0	0	0	0	0	0	0	0	0
その他の産業廃棄物	42		42	1	0	0	0	0	0	0	0	0	0	0	0	0	0	0	0	0	0	0	0	0	0	0	0	0	0	0	0	0	0	0	0	0	0	0	0	0	0	0	
感染性廃棄物	0		0	0	0	0	0	0	0	0	0	0	0	0	0	0	0	0	0	0	0	0	0	0	0	0	0	0	0	0	0	0	0	0	0	0	0	0	0	0	0	0	
混合物等	42		42	1	0	0	0	0	0	0	0	0	0	0	0	0	0	0	0	0	0	0	0	0	0	0	0	0	0	0	0	0	0	0	0	0	0	0	0	0	0	0	0

(単位:千t/年)

表1-13 排出量（業種別・種類別）〔南加賀地域〕＜平成28年度＞

業種	合計	農業・林業	建設業	製造業										電気・水道業	電気ガス業	上下水道業	運輸業	卸売業	サービス業	その他																		
				食品	飲料	繊維	木材	家具	紙	印刷	化学	石油	プラスチック								窯業・土石	鉄鋼	非鉄金属	金	はん用	生産用	業務用	電子部品	電気機器	情報通信	送電	その他						
合計	627	8	313	175	1	0	28	2	3	1	3	5	0	1	0	24	5	0	7	18	8	58	0	10	0	118	0	1	117	1	4	1	6	2				
燃え殻	0		0	0																																		
汚泥	232		9	104	0	22	0	0	1	3	3	0	0	0	7	4	3	16	4	4	38	0	7		118		1	117	0	0								
有機性汚泥	160		0	44	0	22	0	0	1	3	0	0	0	0	0	0	0	0	0	0	17				117													
無機性汚泥	71		9	60	0	0	0	0	0	0	0	0	0	0	7	4	3	16	4	4	21	0	7		1		1	0	0	0	0	0	0	0	0	0		
廃油	19		0	18	0	0	0	0	0	1	0	0	0	0	0	0	1	1	1	1	14	0	0															
一般廃油	19		0	17	0	0	0	0	0	0	1	0	0	0	0	0	1	1	1	1	14	0	0															
廃溶剤	0		0	0	0	0	0	0	0	0	0	0	0	0	0	0	0	0	0	0	0	0																
その他	0		0	0	0	0	0	0	0	0	0	0	0	0	0	0	0	0	0	0	0	0																
廃酸	8		8	1																																		
廃アルカリ	3		3	0																																		
廃プラスチック類	14		3	9	0	0	3	0	0	0	0	0	0	1	0	0	0	1	0	1	2	0	0															
廃プラスチック	14		3	9	0	0	3	0	0	0	0	0	0	1	0	0	0	1	0	1	2	0	0															
廃タイヤ	0		0	0	0	0	0	0	0	0	0	0	0	0	0	0	0	0	0	0	0																	
紐くず	3		1	3																																		
木くず	22		19	3	0	0	1	1	0	0	0	0	0	0	0	0	0	0	0	0	0																	
繊維くず	0		0	0	0	0	0	0	0	0	0	0	0	0	0	0	0	0	0	0	0																	
動物性残渣	1		1	1	0																																	
動物系固形不要物																																						
ゴムくず	0		0	0	0	0	0	0	0	0	0	0	0	0	0	0	0	0	0	0	0																	
金属くず	12		5	7	0	0	0	0	0	0	0	0	0	0	0	0	0	1	0	2	0	0																
ガラス陶磁器くず	22		6	15	0	0	1	1	0	0	0	0	0	0	0	13	0	0	0	0	0																	
紐さい	1		1	1																																		
がれき類	266		266	1	0	0	0	0	0	0	0	0	0	0	1	0	0	0	0	0	0																	
コンクリート片	170		169	1	0	0	0	0	0	0	0	0	0	0	1	0	0	0	0	0	0																	
廃プラスチック	87		86	0	0	0	0	0	0	0	0	0	0	0	0	0	0	0	0	0	0																	
その他	11		11	0	0	0	0	0	0	0	0	0	0	0	0	0	0	0	0	0	0																	
動物のふん尿	7		7																																			
ばいじん	1		1	1																																		
その他の産業廃棄物	13		5	1	0	0	0	0	0	0	0	0	0	0	0	0	0	0	0	0	0																	
感染性廃棄物	1																																					
混合物等	13		5	1	0	0	0	0	0	0	0	0	0	0	0	0	0	0	0	0	0																	

(単位：千t/年)

表1-14 排出量（業種別・種類別）〔石川中央地域南部区（金沢市を除く）〕＜平成28年度＞

業種	合計	農業・林業	鉱業	建設業	製造業										電気・水道業	電気業	ガス業	下水道業	上下水道業	運輸業	卸売業	サービス業	その他													
					食品	飲料	繊維	木材	家具	ハル	印刷	化学	石油	プラスチック										窯業・土石	鉄鋼	非鉄金属	金	はん	生産用機器	業務用機器	電子部品	電気機器	情報通信機器	輸送機器	その他	
合計	391	12	134	97	6	0	26	1	0	3	2	32	1	0	7	1	1	1	1	2	6	1	1	1	1	1	1	4	1	16	0					
燃え殻	0			0						0																										
汚泥	178		4	49	2	0	26	1	0	1	0	14	0		4																					
有機性汚泥	128		0	46	2	0	26	1	0	1	0	14	0		2																					
無機性汚泥	50		4	4	0					0	0	0	0		1																					
廃油	9		0	8	0					0	0	7	0		0																					
一般廃油	7		0	6	0					0	0	4	0		0																					
廃溶剤	2			2							0	2	0		0																					
その他	0			0						0	0	0	0		0																					
廃酸	1			1	0					0	0	0	0		0																					
廃アルカリ	11			10	0					0	0	9																								
廃プラスチック類	9	0	1	5	1	0	1	0	0	0	0	0	1	0	0																					
廃プラスチック	9	0	1	5	1	0	1	0	0	0	0	0	1	0	0																					
廃タイヤ	1		0	0																																
紐くず	4		0	3							2	2																								
木くず	10		8	2	0	0	0	1	0	0	0	0	0		0																					
繊維くず	1		0	1																																
動物性残渣	4			4	2	0						2																								
動物系固形不要物																																				
ゴムくず	0			0																																
金属くず	14		2	7	0	0	0	0	0	0	0	0	0		1																					
ガラス陶磁器くず	4		2	1	0	0						0																								
紐さい	2			2																																
がれき類	115			113	2										2																					
コンクリート片	74			72	2										2																					
廃スチロール	37			37																																
その他	5			5	0										0																					
動物のふん尿	12																																			
ばいじん																																				
その他の産業廃棄物	15		2	0	0	0	0	0	0	0	0	0	0	0	0	0	0	0	0	0	0	0	0	0	0	0	0	0	0	0	0	0	0	0	0	
感染性廃棄物	0																																			
混合物等	15		2	0	0	0	0	0	0	0	0	0	0	0	0	0	0	0	0	0	0	0	0	0	0	0	0	0	0	0	0	0	0	0	0	

表1-18 排出量（業種別・種類別）〔能登北部地域〕＜平成28年度＞

業種	合計	農業・林業	鉱業	建設業	製造業	食料・飼料	繊維	木材	ハルブ紙	印刷	化学	石油・石炭	プラスチック	ゴム	皮革	窯業・土石	鉄鋼	非鉄金属	金	はん用機器	生産用機器	業務用機器	電子部品	電気機器	情報通信機器	輸送機器	その他の	電気水道業					解体・破碎前処理業	その他の業種																
																												電気	水道	ガス	下水	上水道			廃棄物															
種類	202	84	0	81	10	0	0	0	0	0	0	0	0	0	0	2	0	0	0	0	0	8	0	0	0	0	0	26	1	25	1	0	0																	
燃え殻	0			0																																														
汚泥	29			0	2	0	0																				26	1	25																					
有機性汚泥	25			0	0	0	0																				25		25																					
無機性汚泥	4			0	2	0	0																				1		1																					
廃油	7			0	7																																													
一般廃油	0			0	0																																													
廃溶剤	7			0	7																																													
その他	0			0																																														
廃酸	1			1	0																																													
廃アルカリ	0			0																																														
廃プラスチック類	2			0	1	0																																												
廃プラスチック	2			0	1	0																																												
廃タイヤ	0			0	0	0																																												
紐くず	0			0																																														
木くず	5			5	0			0																																										
繊維くず	0			0	0	0		0																																										
動植物性残さ	0			0	0	0																																												
動物系固形不要物																																																		
ゴムくず																																																		
金属くず	2			1	0																																													
ガラス陶磁器くず	2			1	0	0																																												
紐さい																																																		
がれき類	70			69	1																																													
コンクリート片	44			43	1																																													
廃アスファルト	23			22	1																																													
その他	3			3																																														
動物のふん尿	84			84																																														
ばいじん																																																		
その他の産業廃棄物	2			1	0																																													
感染性廃棄物	0																																																	
混合物等	2			1	0																																													

表1-19 自己最終処分量（業種別・種類別：無変換）＜平成28年度＞

業種	製											電				卸		その他業種																				
	合	農	鉱	建	製	食	織	木	家	ハ	印	化	石	プ	コ	皮	窯		鉄	非	金	はん	生	業	電	電	方	上	下	運	卸	サ	解	そ				
種類	計	業	業	設	造	料	料	材	具	紙	副	学	炭	ク	ム	革	土	鋼	属	属	器	器	器	器	品	器	器	業	業	業	業	業	業	業	業	業		
合計	8																							8	8													
燃え殻	4																							4	4													
汚泥	5																							5	5													
有機性汚泥																																						
無機性汚泥	5																							5	5													
廃油																																						
一般廃油																																						
廃溶剤																																						
その他																																						
廃酸																																						
廃アルカリ																																						
廃プラスチック類																																						
廃プラスチック																																						
廃タイヤ																																						
紐くず																																						
木くず																																						
繊維くず																																						
動物性残渣																																						
動物系固形不要物																																						
ゴムくず																																						
金属くず																																						
ガラス陶磁器くず																																						
紐さい																																						
がれき類																																						
コンクリート片																																						
廃プラスチック																																						
その他																																						
動物のふん尿																																						
ばいじん																																						
その他の産業廃棄物																																						
感染性廃棄物																																						
混合物等																																						

表1-20 委託直接最終処分量（業種別・種類別・種類別：無変換）＜平成28年度＞

業種 種類	総合計		製																					電		郵		そ							
	農業 ・ 林業	建設業	食料 ・ 飼料 ・ 飲料	繊維	木材	家庭用 ・ 紙	印刷	化学	石油 ・ 石炭	プラスチック	皮革	窯業 ・ 土石	鉄鋼	非金属	金	はん 用機 器	生産 用機 器	業務 用機 器	電子 部品	電気 機器	情報 通信 機器	輸送 機器	その他	電気 水道	電 気 ・ 水 道	ガス	上下 水道	運輸 業	小 売 業	サービス 業	解体 ・ 破 砕 前 処 理	その他 の 業 種			
合計	29	14	11	1	0	1	0	4	0	0	0	2	1	0	0	1	0	0	0	0	0	0	0	4	0	4	0	0	0	0					
燃え殻	0	0	0	0	0	0	0	0	0	0	0	0	0	0	0	0	0	0	0	0	0	0	0	0	0	0	0	0	0	0					
汚泥	11	0	7	1	0	3	0	0	0	0	1	0	0	0	1	0	0	0	0	4	0	0	0	4	0	0	0	0	0	0	0				
有機性汚泥	8	0	4	1	0	3	0	0	0	0	1	0	0	0	0	0	0	0	0	4	0	0	4	0	0	0	0	0	0	0	0				
無機性汚泥	3	0	2	0	0	0	0	0	0	0	1	0	0	0	1	0	0	0	0	0	0	0	0	0	0	0	0	0	0	0	0				
廃油																																			
一般廃油																																			
廃溶剤																																			
その他																																			
廃酸																																			
廃アルカリ																																			
廃プラスチック類	1	0	0	0	0	0	0	0	0	0	0	0	0	0	0	0	0	0	0	0	0	0	0	0	0	0	0	0	0	0	0	0	0		
廃プラスチック	1	0	0	0	0	0	0	0	0	0	0	0	0	0	0	0	0	0	0	0	0	0	0	0	0	0	0	0	0	0	0	0	0		
廃タイヤ	0	0	0	0	0	0	0	0	0	0	0	0	0	0	0	0	0	0	0	0	0	0	0	0	0	0	0	0	0	0	0	0	0		
紐くず	0	0	0	0	0	0	0	0	0	0	0	0	0	0	0	0	0	0	0	0	0	0	0	0	0	0	0	0	0	0	0	0	0		
木くず	1	0	1	0	1	0	0	0	0	0	0	0	0	0	0	0	0	0	0	0	0	0	0	0	0	0	0	0	0	0	0	0	0	0	
繊維くず	0	0	0	0	0	0	0	0	0	0	0	0	0	0	0	0	0	0	0	0	0	0	0	0	0	0	0	0	0	0	0	0	0	0	
動植物性残渣																																			
動物系固形不要物																																			
ゴムくず																																			
金属くず	0	0	0	0	0	0	0	0	0	0	0	0	0	0	0	0	0	0	0	0	0	0	0	0	0	0	0	0	0	0	0	0	0	0	
ガラス陶磁器くず	2	1	1	0	0	0	0	0	0	0	0	0	0	0	0	0	0	0	0	0	0	0	0	0	0	0	0	0	0	0	0	0	0	0	
紐さい	2		2																																
がれき類	3	3	0	0	0	0	0	0	0	0	0	0	0	0	0	0	0	0	0	0	0	0	0	0	0	0	0	0	0	0	0	0	0	0	
コンクリート片	0	0	0	0	0	0	0	0	0	0	0	0	0	0	0	0	0	0	0	0	0	0	0	0	0	0	0	0	0	0	0	0	0	0	
廃プラスチック	0	0	0	0	0	0	0	0	0	0	0	0	0	0	0	0	0	0	0	0	0	0	0	0	0	0	0	0	0	0	0	0	0	0	
その他	2	2	0	0	0	0	0	0	0	0	0	0	0	0	0	0	0	0	0	0	0	0	0	0	0	0	0	0	0	0	0	0	0	0	
動物のふん尿																																			
ばいじん	1		1	0									0																						
その他の産業廃棄物	8	8	0	0	0	0	0	0	0	0	0	0	0	0	0	0	0	0	0	0	0	0	0	0	0	0	0	0	0	0	0	0	0	0	
感染性廃棄物																																			
混合物等	8	8	0	0	0	0	0	0	0	0	0	0	0	0	0	0	0	0	0	0	0	0	0	0	0	0	0	0	0	0	0	0	0	0	

表2-1 発生量及び処理・処分量（種類別：変換）＜平成28年度＞

(その1)

区 分 種 類	発生量 (A) (B+C)	有償物量 (B)	排出量 (C) (D+G)	自己中間処理量				自己未処理量				搬出量 (H) (I+K+J)	自己最終処分量 (I) (E2+G2)	(処理先地域の内訳) 県内 県外					
				自己中間処理後量 (E)	自己最終 処分量 (E2)	(自己中間処理後の処理内訳)		自己最終 処分量 (G2)	委託中間 処理量 (G3)	(自己未処理の処理内訳)					再生利用量 (G1)	自己最終 処分量 (G2)	委託中間 処理量 (G3)	最終処分量 (G4)	その他 (G5)
						再生利用量 (E1)	委託中間 処理量 (E3)			委託直接 最終処分量 (E4)	その他 (E5)								
合計	3,566	180	3,386	1,679	376	229	4	134	9	0	1,707	0	5	1,682	20	0	1,853	8	8
燃え殻	38	5	33	0	3	0	0	0	2	0	32	0	4	30	0	0	36	4	4
汚泥	1,439	60	1,379	1,320	89	25	4	53	7	0	60	0	1	56	3	0	123	5	5
有機性汚泥	1,121	0	1,120	1,114	48	0	0	42	6	0	6	0	0	5	1	0	54	0	0
無機性汚泥	319	60	259	205	41	25	4	11	1	0	53	0	1	51	2	0	69	5	5
廃油	45	4	41	17	1	0	0	1	0	0	24	0	0	24	0	0	25	0	0
一般廃油	32	4	28	16	1	0	0	1	0	0	12	0	0	12	0	0	13	0	0
廃溶剤	13	1	12	1	0	0	0	0	0	0	11	0	0	11	0	0	11	0	0
その他	1	0	1	0	0	0	0	0	0	0	1	0	0	1	0	0	1	0	0
廃酸	11	1	10	0	0	0	0	0	0	0	10	0	0	10	0	0	10	0	0
廃アルカリ	14	0	14	9	0	0	0	0	0	0	5	0	0	5	0	0	5	0	0
廃プラスチック類	62	3	59	3	2	1	0	1	0	0	57	0	0	56	1	0	57	0	0
廃プラスチック	60	3	57	3	2	1	0	1	0	0	54	0	0	53	1	0	55	0	0
廃タイヤ	3	0	3	0	0	0	0	0	0	0	3	0	0	3	0	0	3	0	0
紙くず	20	9	12	0	0	0	0	0	0	0	11	0	0	11	0	0	11	0	0
木くず	102	4	98	21	6	2	0	3	0	0	77	0	0	75	0	0	78	0	0
繊維くず	2	0	2	1	0	0	0	0	0	0	1	0	0	1	0	0	1	0	0
動植物性残さ	14	3	11	2	1	0	0	0	0	0	9	0	0	9	0	0	9	0	0
動物系固形不要物	0	0	0	0	0	0	0	0	0	0	0	0	0	0	0	0	0	0	0
ゴムくず	0	0	0	0	0	0	0	0	0	0	0	0	0	0	0	0	0	0	0
金属くず	123	70	54	1	1	0	0	0	0	0	53	0	0	53	0	0	53	0	0
ガラス陶磁器くず	61	0	61	7	7	2	0	5	0	0	54	0	0	52	2	0	59	0	0
鉱さい	14	4	10	0	0	0	0	0	0	0	10	0	0	8	2	0	10	0	0
がれき類	1,109	0	1,109	97	97	88	0	10	0	0	1,011	0	0	1,009	3	0	1,021	0	0
コンクリート片	705	0	705	35	35	26	0	9	0	0	670	0	0	669	0	0	679	0	0
廃スチール	358	0	358	62	62	61	0	1	0	0	296	0	0	296	0	0	296	0	0
その他	46	0	46	0	0	0	0	0	0	0	46	0	0	43	2	0	46	0	0
動物のふん尿	185	16	185	145	107	107	0	50	0	0	40	0	0	40	1	0	40	0	0
ばいじん	270	0	254	41	50	0	0	0	0	0	213	0	0	212	1	0	262	0	0
その他の産業廃棄物	54	0	53	13	13	3	0	9	0	0	41	0	0	32	8	0	50	0	0
感染性廃棄物	4	0	4	0	0	0	0	0	0	0	4	0	0	4	0	0	4	0	0
混合物等	50	0	50	13	13	3	0	9	0	0	37	0	0	29	8	0	46	0	0

(単位：千t/年)

表2-1 発生量及び処理・処分量(種類別:変換) <平成28年度>

(その2)

(単位:千t/年)

区分	委託処理量				委託中間処理量										再生利用量			最終処分量		その他量		資源化量
	委託直接最終処分量		(処理先地域の内訳)		(L)	(処理主体の内訳)		(処理先地域の内訳)		(M)	委託中間処理後量		(R)	(Q)	処理主体の内訳		(J)	(S)				
	(K)	(O+L)	業者	自治体		県内	県外	業者	自治体		県内	県外			(M1)	(M2)			(E+G+H+I)	(O1)	(O2)	
	(K)	(O+L)	(O)	(O+L)	業者	自治体	県内	県外	業者	自治体	県内	県外	(M)	(M1)	(M2)	(O1)	(O2)	(E+G+H+I)	(O)	(J)	(S)	
合計	1,845	29	22	8	27	2	1,815	1,790	26	1,424	391	1,719	1,682	37	1,912	8	66	0	0	2,092		
燃え殻	32	2	1	1	2		30	30		28		39	32	7	32	4	9			38		
汚泥	118	10	4	7	9	1	108	85	24	78	30	56	51	5	76	5	15			136		
有機性汚泥	54	7	1	6	7	0	47	23	24	34	12	16	15	0	15	8	8			15		
無機性汚泥	64	3	2	0	2	1	62	62	0	44	18	40	36	4	61	5	7			121		
廃油	25						25	25	0	9	16	14	14		14					18		
一般廃油	13						13	13	0	8	5	6	6		6					10		
廃溶剤	11						11	11		1	10	7	7		7					8		
その他	1						1	1		1	0	0	0		0					0		
廃酸	10						10	10		4	6	0	0		0					1		
廃アルカリ	5						5	5		3	2	0	0		0					0		
廃プラスチック類	57	1	1	1	1	0	56	56	0	47	10	41	36	5	37	6	6			40		
廃プラスチック	55	1	1	1	1	0	54	54	0	45	9	38	34	5	35	5	5			38		
廃タイヤ	3	0	0	0	0	0	3	3	0	2	0	2	2	0	2	0	0			3		
紙くず	11	0	0	0	0	0	11	11	0	10	1	10	10	0	10	0	0			19		
木くず	78	0	0	0	0	0	78	77	0	72	6	69	68	0	71	1	1			75		
繊維くず	1	0	0	0	0	0	1	1	0	1	0	1	1	0	1	0	0			1		
動植物性残さ	9						9	8	1	7	3	7	7	0	8	0	0			11		
動物系固形不要物	0						0	0	0	0	0	0	0		0					0		
ゴムくず	0						0	0	0	0	0	0	0		0					0		
金属くず	53	0	0	0	0	0	53	53	0	46	7	53	53	0	53	1	1			123		
ガラス陶磁器くず	59	2	2	0	2	0	57	57	0	54	3	57	51	6	53	8	8			53		
鉱さい	10	2	2	0	1	0	8	8		0	8	8	8	1	8	2	2			11		
がれき類	1,021	3	3	3	3	0	1,018	1,018		1,015	4	1,018	1,011	8	1,098	11	11			1,098		
コンクリート片	679	0	0	0	0	0	678	678		676	2	678	675	3	702	4	4			702		
廃アスファルト	296	0	0	0	0	0	296	296		295	1	296	295	1	357	1	1			357		
その他	46	2	2	2	2	0	44	44		44	0	44	40	4	40	6	6			40		
動物のふん尿	40						40	40		40		40	40		40					147		
ばいじん	262	1	1	1	1	0	262	262		12	250	262	262	1	262	1	1			278		
その他の産業廃棄物	50	8	8	0	8	0	42	42	0	23	19	43	38	5	41	14	14			42		
感染性廃棄物	4						4	4		3	1											
混合物等	46	8	8	0	8	0	38	38	0	19	18	43	38	5	41	14	14			42		

表2-2 発生量及び処理・処分量（農業・林業 種類別：変換）＜平成28年度＞
 (その1)

区分 種類	発生量 (A) (B+C)	有償物量 (B)	排出量 (C) (D+G)	自己中間処理量			自己未処理量				自己最終処分量				
				自己中間処理後量 (E)	再生利用量 (E1)	(自己中間処理後の処理内訳)			(G)	(自己未処理の処理内訳)			(H) (I+K+J)	(処理先地域の内訳)	
						自己最終 処分量 (E2)	委託中間 処理量 (E3)	委託直接 最終処分量 (E4)		その他 (E5)	再生利用量 (G1)	自己最終 処分量 (G2)		委託中間 処理量 (G3)	委託直接 最終処分量 (G4)
合計	186	186	186	107	107	107	41	41	41	41	41				
燃え殻															
汚泥															
有機性汚泥															
無機性汚泥															
廃油															
一般廃油															
廃溶剤															
その他															
廃酸															
廃アルカリ															
廃プラスチック類	1		1				1			1					
廃プラスチック	1		1				1			1					
廃タイヤ															
紙くず															
木くず															
繊維くず															
動植物性残さ															
動物系固形不燃物															
ゴムくず															
金属くず															
ガラス陶磁器くず															
鉱さい															
がれき類															
コンクリート片															
廃スチール															
その他															
動物のふん尿	185		185	107	107	107	40			40			40		
ばいじん															
その他の産業廃棄物															
感染性廃棄物															
混合物等															

表2-2 発生量及び処理・処分量（農業・林業 種類別：変換）＜平成28年度＞
 (その2)

区分	委託処理量		委託中間処理量						再生利用量		最終処分量		その他量		資源化量	
	(K) (O+L)	(O)	委託直接最終処分量 (処理主体の内訳)		委託中間処理量 (処理主体の内訳)		委託中間処理後量 (委託処理後の処理内訳)		(R) (E1+G1+M1) (I+O+M2)	(J) (E5+G5) (B+R)	処理主体の内訳		(S)			
			業者	自治体	業者	自治体	県内	県外			再生利用量	最終処分量		(01)		(02)
(41)	(41)	(41)	(41)	(41)	(41)	(41)	(41)	(148)	(0)	(0)	(0)	(148)				
燃え殻																
汚泥																
有機性汚泥																
無機性汚泥																
廃油																
一般廃油																
廃溶剤																
その他																
廃酸																
廃アルカリ																
廃プラスチック類	1			1				1					0	0		
廃プラスチック	1			1				1					0	0		
廃タイヤ																
紙くず																
木くず																
繊維くず																
動植物性残さ																
動物系固形不要物																
ゴムくず																
金属くず																
ガラス陶磁器くず																
鉱さい																
がれき類																
コンクリート片																
廃アスファルト																
その他																
動物のふん尿	40			40				40					147	147		
ばいじん																
その他の産業廃棄物																
感染性廃棄物																
混合物等																

表2-3 発生量及び処理・処分量（鉱業 種類別：変換）＜平成28年度＞
 (その1)

区分 種類	発生量 (A) (B+C)	有償物量 (B)	排出量 (C) (D+G)	自己中間処理量				自己未処理量				搬出量 (H) (I+K+J)	自己最終処分量				
				再生利用量 (E1)	自己中間処理後量 (E)	自己最終 処分量 (E2)	(自己中間処理後の処理内訳)			再生利用量 (G1)	自己最終 処分量 (G2)		(自己未処理の処理内訳)			(I)	(E2+G2)
							委託中間 処理量 (E3)	委託直接 最終処分量 (E4)	その他 (E5)				委託中間 処理量 (G3)	委託直接 最終処分量 (G4)	その他 (G5)		
									県内		県外						
合計	50		50	13	13		0			0			0				
燃え殻																	
汚泥	50		50	13	13												
有機性汚泥																	
無機性汚泥	50		50	13	13												
廃油																	
一般廃油																	
廃溶剤																	
その他																	
廃酸																	
廃アルカリ																	
廃プラスチック類	0		0						0				0				
廃プラスチック	0		0						0				0				
廃タイヤ																	
紙くず																	
木くず																	
繊維くず																	
動植物性残さ																	
動物系固形不燃物																	
ゴムくず																	
金属くず																	
ガラス陶磁器くず																	
鉱さい																	
がれき類																	
コンクリート片																	
廃アスファルト																	
その他																	
動物のふん尿																	
ばいじん																	
その他の産業廃棄物																	
感染性廃棄物																	
混合物等																	

表2-3 発生量及び処理・処分量（鉱業 種類別：変換）＜平成28年度＞

(単位：千t/年)

区分	委託処理量		委託中間処理量										再生利用量		最終処分量		その他量		資源化量		
	(K) (O+L)	(O)	(処理先地域の内訳)		(L)	(処理主体の内訳)		(処理先地域の内訳)		(M)	(委託処理後の処理内訳)		(R) (E+G+M1)	(Q) (I+O+M2)	処理主体の内訳		(J) (E5+G5)	(S) (B+R)			
			業者	自治体		県内	県外	業者	自治体		県内	県外			(M1)	(M2)				(O1)	(O2)
種類	(K) (O+L)	(O)	業者	自治体	県内	県外	業者	自治体	県内	県外	(M)	(委託処理後の処理内訳)	(R) (E+G+M1)	(Q) (I+O+M2)	自己処分	委託処分	(J) (E5+G5)	(S) (B+R)			
合計	0	0	0	0	0	0	0	0	0	0	0	13	0	0	0	0	13	13			
燃え殻																					
汚泥																					
有機性汚泥																					
無機性汚泥																					
廃油																					
一般廃油																					
廃溶剤																					
その他																					
廃酸																					
廃アルカリ																					
廃プラスチック類	0	0	0	0	0	0	0	0	0	0	0	0	0	0	0	0	0	0	0		
廃プラスチック	0	0	0	0	0	0	0	0	0	0	0	0	0	0	0	0	0	0	0		
廃タイヤ																					
紙くず																					
木くず																					
繊維くず																					
動植物性残さ																					
動物系固形不要物																					
ゴムくず																					
金属くず																					
ガラス陶磁器くず																					
鉱さい																					
がれき類																					
コンクリート片																					
廃アスファルト																					
その他																					
動物のふん尿																					
ばいじん																					
その他の産業廃棄物																					
感染性廃棄物																					
混合物等																					

表2-4 発生量及び処理・処分量（建設業 種類別：変換）＜平成28年度＞

(その1)

区分 種類	発生量 (A) (B+C)	有償物量 (B)	排出量 (C) (D+G)	自己中間処理量										自己未処理量				搬出量 (H) (I+K+J)	自己最終処分量	
				自己中間処理後量					自己中間処理後の処理内訳					(G)	(自己未処理の処理内訳)				(I)	(E2+G2)
				(E)	(E1)	(E2)	(E3)	(E4)	(E5)	(G1)	(G2)	(G3)	(G4)		(G5)					
																再生利用量	自己最終 処分量			
合計	1,299	3	1,297	106	105	90	15	0	0	0	1,191	0	1,177	14	1,205					
燃え殻	0	0	0	0	0	0	0	0	0	0	0	0	1	0	2					
汚泥	37	37	37								37		37	0	37					
有機性汚泥	0	0	0								0		0	0	0					
無機性汚泥	37	37	37								37		37	0	37					
廃油	0	0	0	0	0	0	0	0	0	0	0		0	0	0					
一般廃油	0	0	0	0	0	0	0	0	0	0	0		0	0	0					
廃溶剤	0	0	0								0		0	0	0					
その他	0	0	0								0		0	0	0					
廃酸																				
廃アルカリ	0	0	0								0		0	0	0					
廃プラスチック類	13	13	13	1	0	0	0	0	0	0	13	0	12	0	13					
廃プラスチック	13	13	13	1	0	0	0	0	0	0	13	0	12	0	13					
廃タイヤ	0	0	0								0		0	0	0					
紙くず	4	0	4	0	0	0	0	0	0	0	4	0	4	0	4					
木くず	77	0	77	6	5	2	3	0	0	0	71	0	69	0	72					
繊維くず	1	1	1	0	0	0	0	0	0	0	0		0	0	1					
動植物性残さ																				
動物系固形不燃物																				
ゴムくず																				
金属くず	22	2	19	0	0	0	0	0	0	0	19	0	19	0	19					
ガラス陶磁器くず	24	24	24	1	1		1				23	0	22	1	24					
鉱さい																				
がれき類	1,099		1,099	97	97	88	10				1,002		999	3	1,012					
コンクリート片	698		698	35	35	26	9				663		662	0	672					
廃アスファルト	357		357	62	62	61	1				295		295	0	295					
その他	45		45	0	0	0	0				45		42	2	45					
動物のふん尿																				
ばいじん																				
その他の産業廃棄物	22		22	0	0	0	0				22		14	8	22					
感染性廃棄物																				
混合物等	22		22	0	0	0	0				22		14	8	22					

表2-4 発生量及び処理・処分量（建設業 種類別：変換）＜平成28年度＞

区分	委託処理量														再生利用量		最終処分量		その他量		資源化量
	委託直接最終処分量				委託中間処理量				委託中間処理後量				(R) (E1+G1+M1)	(Q) (I+O+M2)	(J) (E5+G5)	(S) (B+R)					
	(K) (O+L)		(O)		(L)	(処理主体の内訳)		(処理先地域の内訳)		(M)	(委託処理後の処理内訳)										
	業者	自治体	県内	県外		業者	自治体	県内	県外		再生利用量	最終処分量	自己処分	委託処分							
合計	1,205	14	13	0	13	0	1,192	1,192	0	1,176	16	1,167	1,148	18	1,239	32	32	1,241			
燃え殻	2	0	0	0	0	0	2	2	0	2	0	3	2	1	2	1	1	2			
汚泥	37	0	0	0	0	0	37	37	34	3	3	18	15	2	15	3	3	15			
有機性汚泥	0	0	0	0	0	0	0	0	0	0	0	0	0	0	0	0	0	0			
無機性汚泥	37	0	0	0	0	0	37	37	34	3	3	18	15	2	15	3	3	15			
廃油	0	0	0	0	0	0	0	0	0	0	0	0	0	0	0	0	0	0			
一般廃油	0	0	0	0	0	0	0	0	0	0	0	0	0	0	0	0	0	0			
廃溶剤	0	0	0	0	0	0	0	0	0	0	0	0	0	0	0	0	0	0			
その他	0	0	0	0	0	0	0	0	0	0	0	0	0	0	0	0	0	0			
廃酸																					
廃アルカリ																					
廃プラスチック類	13	0	0	0	0	0	13	13	12	1	1	11	9	2	9	2	2	9			
廃プラスチック	13	0	0	0	0	0	13	13	12	1	1	11	9	2	9	2	2	9			
廃タイヤ	0	0	0	0	0	0	0	0	0	0	0	0	0	0	0	0	0	0			
紙くず	4	0	0	0	0	0	4	4	3	1	3	3	3	0	3	0	0	3			
木くず	72	0	0	0	0	0	72	72	67	5	63	63	63	0	65	1	1	65			
繊維くず	1	0	0	0	0	0	1	1	1	0	0	0	0	0	0	0	0	0			
動植物性残さ																					
動物系固形不要物																					
ゴムくず																					
金属くず	19	0	0	0	0	0	19	19	19	0	0	19	19	0	19	0	0	21			
ガラス陶磁器くず	24	1	1	0	1	0	23	23	21	1	1	23	19	3	19	5	5	19			
鉱さい																					
がれき類	1,012	3	3	0	3	0	1,009	1,009	1,006	3	3	1,009	1,002	7	1,090	9	9	1,090			
コンクリート片	672	0	0	0	0	0	671	671	669	2	2	671	669	2	695	3	3	695			
廃アスファルト	295	0	0	0	0	0	295	295	294	1	1	295	295	1	356	1	1	356			
その他	45	2	2	0	2	0	43	43	43	0	0	43	39	4	39	6	6	39			
動物のふん尿																					
ばいじん																					
その他の産業廃棄物	22	8	8	0	8	0	14	14	13	1	1	19	15	4	15	12	12	15			
感染性廃棄物																					
混合物等	22	8	8	0	8	0	14	14	13	1	1	19	15	4	15	12	12	15			

(単位：千t/年)

表2-5 発生量及び処理・処分量（製造業 種類別：変換）＜平成28年度＞

(その1)

区 分 種 類	発生量 (A) (B+C)	有償物量 (B)	排出量 (C) (D+G)	自己中間処理量				自己未処理量				搬出量 (H) (I+K+J)	自己最終処分量					
				(D)	自己中間処理後量			(G)	(G1)	自己未処理の処理内訳			(E2+G2)	(I)	県外			
					(E)	(自己中間処理後の処理内訳)				(G2)	(G3)					(G4)	(G5)	
						再生利用量 (E1)	自己最終 処分量 (E2)											委託中間 処理量 (E3)
合計	565	93	472	302	34	3	25	6	0	171	0	165	5	0	201			
燃え殻	0	0	0	0	1	0	0	1	0	0	0	0	0	0	1			
汚泥	269	1	268	250	24	1	18	5	2	19	0	17	2	2	42			
有機性汚泥	184	0	184	180	12		8	4	1	5	0	4	1	16				
無機性汚泥	85	1	84	70	12	1	10	1		14		13	1	25				
廃油	40	3	37	17	1		1			20		20	0	21				
一般廃油	27	3	24	16	1		1			8		8	0	9				
廃溶剤	13	1	12	1						11		11		11				
その他	1		1							1		1		1				
廃酸	11	1	10	0	0		0			9		9		9				
廃アルカリ	14	0	14	9	0		0			5		5		5				
廃プラスチック類	29	3	26	2	1	1	0			24	0	24	0	25				
廃プラスチック	29	3	26	2	1	1	0			24	0	24	0	25				
廃タイヤ	0	0	0							0	0	0	0	0				
紙くず	16	9	8							8		8		8				
木くず	25	4	20	15	0	0	0			5		5	0	6				
繊維くず	2	0	1	1	0		0			1		1		1				
動植物性残さ	14	3	11	2	1	0	0			9	0	9		9				
動物系固形不要物																		
ゴムくず	0	0	0							0		0		0				
金属くず	85	66	20	0	0	0	0			20		20	0	20				
ガラス陶磁器くず	35	0	35	5	5	1	5			29		29	1	34				
鉱さい	14	4	10	0	0					10		8	2	10				
がれき類	7		7							7		7	0	7				
コンクリート片	5		5							5		5	0	5				
廃スチロール	1		1							1		1		1				
その他	1		1							1		1	0	1				
動物のふん尿																		
ばいじん	2		2							2		1	1	2				
その他の産業廃棄物	2	0	2	0						2		1	0	2				
感染性廃棄物	0		0							0		0		0				
混合物等	2	0	2	0						2		1	0	2				

表2-5 発生量及び処理・処分量（製造業 種類別：変換）＜平成28年度＞

(単位：千t/年)

区分	委託処理量												再生利用量 (E+G+M1) (R)	最終処分量 (I+O+M2) (Q)	処理主体の内訳		その他量 (J) (E5+G5) (S) (B+R)	資源化量	
	委託直接最終処分量 (処理主体の内訳)				委託中間処理量				委託中間処理後量 (委託処理後の処理内訳)						自己処分 (O1)	委託処分 (O2)			
	業者		自治体		業者		自治体		県内		県外								(M1)
	(K) (O+L)	(O)	県内	県外	(L)	業者	自治体	県内	県外	(M)	(再生利用量、最終処分量)								
合計	201	11	7	4	9	2	190	188	2	122	68	155	145	10	21	149	21	0	242
燃え殻	1	1	1	0	1	0	0	0	0	0	0	2	1	1	2	1	2		1
汚泥	42	7	3	4	6	1	35	35	0	14	21	29	27	2	8	27	8		28
有機性汚泥	16	4	1	3	4	0	12	12	0	4	8	7	7	0	5	7	5		7
無機性汚泥	25	2	2	0	1	1	23	23	0	9	14	21	19	2	4	20	4		21
廃油	21						21	21		8	13	12	12			12			16
一般廃油	9						9	9		6	3	5	5			5			8
廃溶剤	11						11	11		1	10	7	7			7			8
その他	1						1	1		1	0	0	0			0			0
廃酸	9						9	9		4	6	0	0			0			1
廃アルカリ	5						5	5		3	2	0	0			0			0
廃プラスチック類	25	0	0	0	0	0	24	24	0	17	8	18	17	1	2	18	2		21
廃プラスチック	25	0	0	0	0	0	24	24	0	17	8	18	17	1	2	18	2		21
廃タイヤ	0						0	0	0	0	0	0	0	0	0	0	0		0
紙くず	8						8	8	0	7	0	7	7	0	0	7	0		16
木くず	6	0	0	0	0	0	6	5	0	5	1	5	5	0	0	5	0		10
繊維くず	1						1	1	0	1	0	1	1			1			1
動植物性残さ	9						9	8	1	7	3	7	7	0	0	8	0		11
動物系固形不要物																			
ゴムくず	0						0	0	0	0	0	0	0			0			0
金属くず	20	0	0	0	0	0	20	20	0	17	3	20	20	0	0	20	0		85
ガラス陶磁器くず	34	1	1	1	0	0	33	33	0	32	1	33	31	2	3	32	3		32
鉱さい	10	2	2	0	0	1	8	8	0	0	8	8	8	1	11	8	2		11
がれき類	7	0	0	0	0	0	7	7	0	7	0	7	6	1	1	6	1		6
コンクリート片	5	0	0	0	0	0	5	5	0	5	0	5	5	1	5	5	1		5
廃アスファルト	1						1	1	1	1	1	1	1	0	0	1	0		1
その他	1	0	0	0	0	0	1	1	1	1	0	1	1	0	0	1	0		1
動物のふん尿																			
ばいじん	2	1	1	1	0	0	1	1	1	1	1	1	1		1	1	1		1
その他の産業廃棄物	2	0	0	0	0	0	1	1	0	1	0	2	1	1	1	1	1		1
感染性廃棄物	0						0	0	0	0	0								
混合物等	2	0	0	0	0	0	1	1	0	1	0	2	1	1	1	1	1		1

表2-6 発生量及び処理・処分量（電気・水道業 種類別：変換）＜平成28年度＞

(その1)

(単位：千t/年)

区分 種類	発生量 (A) (B+C)	有償物量 (B)	排出量 (C) (D+G)	自己中間処理量				自己未処理量				搬出量 (H) (I+K+J)	自己最終処分量				
				(D)	自己中間処理後量			(E)	(G)	自己未処理の処理内訳			(I)	(E2+G2)			
					(E)	再生利用量 (E1)	自己最終 処分量 (E2)			委託中間 処理量 (E3)	委託直接 最終処分量 (E4)				その他 (E5)	再生利用量 (G1)	自己最終 処分量 (G2)
合計	1,388	82	1,307	1,061	103	11	4	84	4	246	0	5	241	0	337	8	8
燃え殻	37	5	32		1				1	32	0	4	28	0	33	4	4
汚泥	1,081	60	1,022	1,020	52	11	4	34	3	2		1	0	0	42	5	5
有機性汚泥	935		935	935	36	0		33	3	0			0	0	36		
無機性汚泥	146	60	87	85	16	11	4	1	0	1		1	0	0	6	5	5
廃油	0	0	0	0					0	0			0	0	0		
一般廃油	0	0	0	0					0	0			0	0	0		
廃溶剤																	
その他																	
廃酸	0	0	0	0						0			0		0		
廃アルカリ	0	0	0	0						0			0		0		
廃プラスチック類	0	0	0	0						0			0	0	0		
廃プラスチック	0	0	0	0						0			0	0	0		
廃タイヤ																	
紙くず																	
木くず	0	0	0	0						0			0		0		
繊維くず																	
動植物性残さ																	
動物系固形不要物																	
ゴムくず																	
金属くず	0	0	0	0						0			0	0	0		
ガラス陶磁器くず	0	0	0	0						0			0	0	0		
鉱さい																	
がれき類	1		1							1			1		1		
コンクリート片	1		1							1			1		1		
廃アスファルト																	
その他																	
動物のふん尿																	
ばいじん	268	16	252	41	50			50		210			210		260		
その他の産業廃棄物	0	0	0	0						0			0	0	0		
感染性廃棄物																	
混合物等	0	0	0	0						0			0	0	0		

表2-6 発生量及び処理・処分量（電気・水道業 種類別：変換）＜平成28年度＞

(その2)

(単位：千t/年)

区分	委託処理量		委託直接最終処分量				委託中間処分量				委託中間処理後量				再生利用量 (R) (E1+G1+M1)	最終処分量 (Q) (I+O+M2)	処理主体の内訳		その他量 (J) (E5+G5)	資源化量 (S) (B+R)		
	(K) (O+L)	(O)	(処理主体の内訳)		(L)	(M)	(処理先地域の内訳)		(M1)	(M2)	(O1)	(O2)	(R)	(Q)			(J)	(S)				
			業者	自治体			県内	県外													再生利用量	最終処分量
合計	329	4	0	4	4	325	301	24	43	282	304	298	5	310	17	8	9	391				
燃え殻	29	1	0	1	1	28	28			28	33	28	5	28	9	4	6	34				
汚泥	37	3	0	3	3	34	11	24	30	5	8	8	0	20	8	5	3	79				
有機性汚泥	36	3	3	3	3	34	10	24	29	4	8	8	3	8	3	3	3	8				
無機性汚泥	1	0	0	0	1	1	1		0	0	1	1	0	12	5	5	0	72				
廃油	0	0	0	0	0	0	0	0	0	0	0	0	0	0	0	0	0	0				
一般廃油	0	0	0	0	0	0	0	0	0	0	0	0	0	0	0	0	0	0				
廃溶剤																						
その他																						
廃酸	0					0	0		0													
廃アルカリ	0					0	0		0													
廃プラスチック類	0	0	0	0	0	0	0	0	0	0	0	0	0	0	0	0	0	0				
廃プラスチック	0	0	0	0	0	0	0	0	0	0	0	0	0	0	0	0	0	0				
廃タイヤ																						
紙くず																						
木くず	0					0	0		0		0	0	0	0	0	0	0	0				
繊維くず																						
動植物性残さ																						
動物系固形不要物																						
ゴムくず																						
金属くず	0	0	0	0	0	0	0	0	0	0	0	0	0	0	0	0	0	0				
ガラス陶磁器くず	0	0	0	0	0	0	0	0	0	0	0	0	0	0	0	0	0	0				
鉱さい																						
がれき類	1				1	1	1		1		1	1	1	1				1				
コンクリート片	1				1	1	1		1		1	1	1	1				1				
廃アスファルト																						
その他																						
動物のふん尿																						
ばいじん	260				260	260	260		12	248	260	260	260	260				276				
その他の産業廃棄物	0	0	0	0	0	0	0		0	0	0	0	0	0	0	0	0	0				
感染性廃棄物																						
混合物等	0	0	0	0	0	0	0		0	0	0	0	0	0	0	0	0	0				

表2-7 発生量及び処理・処分量（運輸業 種類別：変換）＜平成28年度＞

(その1)

(単位：千t/年)

区分 種類	発生量 (A) (B+C)	有償物量 (B)	排出量 (C) (D+G)	自己中間処理量			自己中間処理後量			自己未処理量				自己最終処分量			
				(D)	(E)	(E1)	(自己中間処理後の処理内訳)		(G)	(自己未処理の処理内訳)		(H) (I+K+J)	(処理先地域の内訳)				
							再生利用量 (E2)	委託中間 処理量 (E3)		委託直接 最終処分量 (E4)	その他 (E5)		再生利用量 (G1)	自己最終 処分量 (G2)	委託中間 処理量 (G3)	委託直接 最終処分量 (G4)	その他 (G5)
合計	4	0	4	1	1	1	0	0	3	0	0	3	0	0	3		
燃え殻																	
汚泥	0	0	0						0			0	0	0	0		
有機性汚泥	0	0	0						0			0	0	0	0		
無機性汚泥	0	0	0						0			0	0	0	0		
廃油	0	0	0						0			0	0	0	0		
一般廃油	0	0	0						0			0	0	0	0		
廃溶剤	0	0	0						0			0	0	0	0		
その他	0	0	0						0			0	0	0	0		
廃酸	0	0	0						0			0	0	0	0		
廃アルカリ																	
廃プラスチック類	1	0	1	0	0	0			1	0		1	0	0	1		
廃プラスチック	1	0	1	0	0	0			1	0		1	0	0	1		
廃タイヤ	0	0	0						0	0		0	0	0	0		
紙くず																	
木くず	0	0	0						0			0	0	0	0		
繊維くず																	
動植物性残さ																	
動物系固形不燃物																	
ゴムくず																	
金属くず	1	0	0	0	0	0			0			0	0	0	0		
ガラス陶磁器くず	0	0	0	0	0	0			0			0	0	0	0		
鉱さい																	
がれき類	1		1						1			1			1		
コンクリート片	1		1						1			1			1		
廃アスファルト	0		0						0			0			0		
その他	0		0						0			0			0		
動物のふん尿																	
ばいじん																	
その他の産業廃棄物	0		0	0	0	0			0			0		0	0		
感染性廃棄物																	
混合物等	0		0	0	0	0			0			0		0	0		

表2-7 発生量及び処理・処分量（運輸業 種類別：変換）＜平成28年度＞

(単位：千t/年)

区分	委託処理量 (K) (O+L)	委託直接最終処分量 (処理主体の内訳)						委託中間処理量 (処理主体の内訳)						委託中間処理後量 (委託処理後の処理内訳)			最終処分量		再生利用量		その他量		資源化量 (S) (B+R)
		業者		自治体		県外		業者		自治体		県内		県外		(M)	(M1)	(M2)	(Q)	(R)	(J)	(E5+G5)	
		(O)	(L)	(L)	(L)	(L)	(L)	(L)	(L)	(L)	(L)	(L)	(L)	(L)	(L)								
		(O+L)	(L)	(L)	(L)	(L)	(L)	(L)	(L)	(L)	(L)	(L)	(L)	(L)	(L)	(L)	(L)	(L)	(L)	(L)	(L)	(L)	
合計	3	0	0	0	0	0	3	3	3	0	3	0	3	0	2	0	0	3	0	0	0	0	3
燃え殻																							
汚泥	0	0	0	0	0	0	0	0	0	0	0	0	0	0	0	0	0	0	0	0	0	0	0
有機性汚泥	0	0	0	0	0	0	0	0	0	0	0	0	0	0	0	0	0	0	0	0	0	0	0
無機性汚泥	0	0	0	0	0	0	0	0	0	0	0	0	0	0	0	0	0	0	0	0	0	0	0
廃油	0	0	0	0	0	0	0	0	0	0	0	0	0	0	0	0	0	0	0	0	0	0	0
一般廃油	0	0	0	0	0	0	0	0	0	0	0	0	0	0	0	0	0	0	0	0	0	0	0
廃溶剤	0	0	0	0	0	0	0	0	0	0	0	0	0	0	0	0	0	0	0	0	0	0	0
その他	0	0	0	0	0	0	0	0	0	0	0	0	0	0	0	0	0	0	0	0	0	0	0
廃酸	0	0	0	0	0	0	0	0	0	0	0	0	0	0	0	0	0	0	0	0	0	0	0
廃アルカリ	0	0	0	0	0	0	0	0	0	0	0	0	0	0	0	0	0	0	0	0	0	0	0
廃プラスチック類	1	0	0	0	0	0	1	1	1	0	1	0	1	0	1	0	0	1	0	0	0	0	1
廃プラスチック	1	0	0	0	0	0	1	1	1	0	1	0	1	0	1	0	0	1	0	0	0	0	1
廃タイヤ	0	0	0	0	0	0	0	0	0	0	0	0	0	0	0	0	0	0	0	0	0	0	0
紙くず	0	0	0	0	0	0	0	0	0	0	0	0	0	0	0	0	0	0	0	0	0	0	0
木くず	0	0	0	0	0	0	0	0	0	0	0	0	0	0	0	0	0	0	0	0	0	0	0
繊維くず	0	0	0	0	0	0	0	0	0	0	0	0	0	0	0	0	0	0	0	0	0	0	0
動植物性残さ	0	0	0	0	0	0	0	0	0	0	0	0	0	0	0	0	0	0	0	0	0	0	0
動物系固形不燃物	0	0	0	0	0	0	0	0	0	0	0	0	0	0	0	0	0	0	0	0	0	0	0
ゴムくず	0	0	0	0	0	0	0	0	0	0	0	0	0	0	0	0	0	0	0	0	0	0	0
金属くず	0	0	0	0	0	0	0	0	0	0	0	0	0	0	0	0	0	0	0	0	0	0	0
ガラス陶磁器くず	0	0	0	0	0	0	0	0	0	0	0	0	0	0	0	0	0	0	0	0	0	0	0
鉱さい	0	0	0	0	0	0	0	0	0	0	0	0	0	0	0	0	0	0	0	0	0	0	0
がれき類	1	0	0	0	0	0	1	1	1	0	1	0	1	0	1	0	0	1	0	0	0	0	1
コンクリート片	1	0	0	0	0	0	1	1	1	0	1	0	1	0	1	0	0	1	0	0	0	0	1
廃アスファルト	0	0	0	0	0	0	0	0	0	0	0	0	0	0	0	0	0	0	0	0	0	0	0
その他	0	0	0	0	0	0	0	0	0	0	0	0	0	0	0	0	0	0	0	0	0	0	0
動物のふん尿	0	0	0	0	0	0	0	0	0	0	0	0	0	0	0	0	0	0	0	0	0	0	0
ばいじん	0	0	0	0	0	0	0	0	0	0	0	0	0	0	0	0	0	0	0	0	0	0	0
その他の産業廃棄物	0	0	0	0	0	0	0	0	0	0	0	0	0	0	0	0	0	0	0	0	0	0	0
感染性廃棄物	0	0	0	0	0	0	0	0	0	0	0	0	0	0	0	0	0	0	0	0	0	0	0
混合物等	0	0	0	0	0	0	0	0	0	0	0	0	0	0	0	0	0	0	0	0	0	0	0

表2-8 発生量及び処理・処分量（卸・小売業 種類別：変換）＜平成28年度＞
 (その1)

区 分 種 類	発生量 (A) (B+C)	有償物量 (B)	排出量 (C) (D+G)	自己中間処理量				自己未処理量				搬出量 (H) (I+K+J)	自己最終処分量							
				自己中間処理後量 (E)	再生利用量 (E1)	(自己中間処理後の処理内訳)			(G)	再生利用量 (G1)	(自己未処理の処理内訳)			(I)	県外					
						自己最終 処分量 (E2)	委託中間 処理量 (E3)	委託直接 最終処分量 (E4)			委託中間 処理量 (G3)		委託直接 最終処分量 (G4)			その他 (G5)				
																	自己最終 処分量 (E5)	委託直接 最終処分量 (E6)	その他 (E7)	
(B+C)		(D)	(E)	(E1)	(E2)	(E3)	(E4)	(E5)	(E6)	(E7)	(G)	(G1)	(G2)	(G3)	(G4)	(G5)	(H)	(I)	(E2+G2)	
合計	27	0	27	1	1	1	0	0	25	0	25	0	25	0	0	0	25	0	25	
燃え殻	0	0	0						0		0		0				0		0	
汚泥	1	1	1	0	0		0		1		1		1				1		1	
有機性汚泥	0	0	0						0		0		0				0		0	
無機性汚泥	0	0	0	0	0		0		0		0		0				0		0	
廃油	2	0	2	2	2		2		2		2		2				2		2	
一般廃油	2	0	2	2	2		2		2		2		2				2		2	
廃溶剤	0	0	0						0		0		0				0		0	
その他	0	0	0						0		0		0				0		0	
廃酸	0	0	0						0		0		0				0		0	
廃アルカリ	0	0	0						0		0		0				0		0	
廃プラスチック類	13	0	13						13		13		12		0		13		13	
廃プラスチック	11	0	11						11		11		11		0		11		11	
廃タイヤ	2	2	2						2		2		2				2		2	
紙くず	0	0	0						0		0		0				0		0	
木くず	0	0	0						0		0		0				0		0	
繊維くず																				
動植物性残さ																				
動物系固形不燃物																				
ゴムくず																				
金属くず	7	0	7						7		7		7		0		7		7	
ガラス陶磁器くず	2	2	2	1	1		1		1		1		1		0		1		1	
鉱さい																				
がれき類	0	0	0						0		0		0		0		0		0	
コンクリート片																				
廃スチロール																				
その他	0	0	0						0		0		0		0		0		0	
動物のふん尿																				
ばいじん																				
その他の産業廃棄物	2	0	2	0	0		0		2		2		2		0		2		2	
感染性廃棄物																				
混合物等	2	0	2	0	0		0		2		2		2		0		2		2	

表2-8 発生量及び処理・処分量（卸・小売業 種類別：変換）＜平成28年度＞
 (その2)

区分	委託処理量		委託直接最終処分量		委託中間処分量				委託中間処理後量			再生利用量		最終処分量		その他量		資源化量
	(K) (O+L)	(O)	(処理先地域の内訳)		(L)	(処理主体の内訳)		(処理先地域の内訳)		(M)	(委託処理後の処理内訳)		(R) (E+G+M1)	(Q) (I+O+M2)	処理主体の内訳		(J) (E5+G5)	
			県内	県外		業者	自治体	県内	県外		再生利用量	最終処分量			自己処分	委託処分		
	(0+L)	(0)	県内	県外		業者	自治体	県内	県外	(M)	(M1)	(M2)	(E+G+M1)	(I+O+M2)	(O1)	(O2)	(S) (B+R)	
合計	25	0	0	0	25	25	22	3	18	16	2	18	2	2	2	2	18	0
燃え殻	0				0	0	0	0	1	0	0	0	0	0	0	0	0	0
汚泥	1				1	1	0	0	0	0	0	0	0	0	0	0	0	0
有機性汚泥	0				0	0	0	0	0	0	0	0	0	0	0	0	0	0
無機性汚泥	0				0	0	0	0	0	0	0	0	0	0	0	0	0	0
廃油	2				2	2	1	1	1	1	1	1	1	1	1	1	1	1
一般廃油	2				2	2	1	1	1	1	1	1	1	1	1	1	1	1
溶剤	0				0	0	0	0	0	0	0	0	0	0	0	0	0	0
その他	0				0	0	0	0	0	0	0	0	0	0	0	0	0	0
廃酸	0				0	0	0	0	0	0	0	0	0	0	0	0	0	0
廃アルカリ	0				0	0	0	0	0	0	0	0	0	0	0	0	0	0
廃プラスチック類	13	0	0	0	12	12	12	1	7	6	1	6	1	1	1	1	6	6
廃プラスチック	11	0	0	0	11	11	10	1	5	5	1	5	1	1	1	1	5	5
廃タイヤ	2				2	2	1	0	2	2	2	2	2	2	2	2	2	2
紙くず	0				0	0	0	0	0	0	0	0	0	0	0	0	0	0
木くず	0				0	0	0	0	0	0	0	0	0	0	0	0	0	0
繊維くず																		
動植物性残さ																		
動物系固形不燃物																		
ゴムくず																		
金属くず	7	0	0	0	7	7	7	0	7	7	0	7	0	0	0	0	7	7
ガラス陶磁器くず	1	0	0	0	1	1	1	0	1	1	0	1	0	0	0	0	2	2
鉱さい																		
がれき類	0	0	0	0	0	0	0	0	0	0	0	0	0	0	0	0	0	0
コンクリート片																		
廃スチール																		
その他	0	0	0	0	0	0	0	0	0	0	0	0	0	0	0	0	0	0
動物のふん尿																		
ばいじん																		
その他の産業廃棄物	2	0	0	0	2	2	1	0	1	1	0	1	0	0	0	0	1	1
感染性廃棄物																		
混合物等	2	0	0	0	2	2	1	0	1	1	0	1	0	0	0	0	1	1

表2-9 発生量及び処理・処分量（サービス業 種類別：変換）＜平成28年度＞

(その1)

(単位：千t/年)

区分 種類	発生量 (A) (B+C)	有償物量 (B)	排出量 (C) (D+G)	自己中間処理量						自己未処理量						搬出量 (H) (I+K+J)	自己最終処分量	
				自己中間処理後量			自己中間処理後の処理内訳			(G)	(自己未処理の処理内訳)			(H)	(処理先地域の内訳)			
				(E)	(D)	(E)	(E1) 再生利用量	(E2) 自己最終 処分量	(E3) 委託中間 処理量		(E4) 委託直接 最終処分量	(E5) その他	(G1) 再生利用量		(G2) 自己最終 処分量		(G3) 委託中間 処理量	(G4) 委託直接 最終処分量
合計	7	0	7	0	0	0	0	0	0	0	0	0	0	0	0	7	0	
燃え殻																		
汚泥	1		1															
有機性汚泥	0		0															
無機性汚泥	0		0															
廃油	1	0	0	0	0	0	0	0	0	0	0	0	0	0	0	0	0	
一般廃油	1	0	0	0	0	0	0	0	0	0	0	0	0	0	0	0	0	
廃溶剤	0		0															
その他	0		0															
廃酸	0		0															
廃アルカリ	0		0															
廃プラスチック類	2		2	0	0	0	0	0	0	0	0	0	0	0	0	0	0	
廃プラスチック	2		2	0	0	0	0	0	0	0	0	0	0	0	0	0	0	
廃タイヤ	0		0															
紙くず																		
木くず																		
繊維くず																		
動植物性残さ																		
動物系固形不燃物	0		0															
ゴムくず																		
金属くず	2	0	2	0	0	0	0	0	0	0	0	0	0	0	0	0	0	
ガラス陶磁器くず	0		0															
鉱さい																		
がれき類	0		0															
コンクリート片																		
廃スチール	0		0															
その他	0		0															
動物のふん尿																		
ばいじん																		
その他の産業廃棄物	0	0	0	0	0	0	0	0	0	0	0	0	0	0	0	0	0	
感染性廃棄物	0		0															
混合物等	0	0	0	0	0	0	0	0	0	0	0	0	0	0	0	0	0	

表2-9 発生量及び処理・処分量（サービス業 種類別：変換）＜平成28年度＞

(その2)

(単位：千t/年)

区分	委託処理量										再生利用量			最終処分量		その他量		資源化量 (S) (B+R)
	委託直接最終処分量					委託中間処理量					(M)	(R) (E+G+M1)	(Q) (I+O+M2)	(J) (E5+G5)	(S) (B+R)			
	(K) (O+L)		(処理主体の内訳)		(L)	(処理主体の内訳)		(処理先地域の内訳)		(M1) (委託処理後の処理内訳) 再生利用量 最終処分量								
	(O)	業者	自治体	県内		県外	業者	自治体	県内		県外							
合計	7	0	0	0	0	7	7	7	5	1	5	5	1	5	1	1	5	
燃え殻	0					0	0	0	0	0	0	0	0	0	0	0	0	
汚泥	1	0	0	0	0	1	1	1	0	0	0	0	0	0	0	0	0	
有機性汚泥	0	0	0	0	0	0	0	0	0	0	0	0	0	0	0	0	0	
無機性汚泥	0	0	0	0	0	0	0	0	0	0	0	0	0	0	0	0	0	
廃油	1					1	1	1	0	0	0	0	0	0	0	0	1	
一般廃油	1					1	1	1	0	0	0	0	0	0	0	0	1	
廃溶剤	0					0	0	0	0	0	0	0	0	0	0	0	0	
その他	0					0	0	0	0	0	0	0	0	0	0	0	0	
廃酸	0					0	0	0	0	0	0	0	0	0	0	0	0	
廃アルカリ	0					0	0	0	0	0	0	0	0	0	0	0	0	
廃プラスチック類	2	0	0	0	0	2	2	2	2	0	2	2	0	2	0	0	2	
廃プラスチック	2	0	0	0	0	2	2	2	2	0	2	2	0	2	0	0	2	
廃タイヤ	0					0	0	0	0	0	0	0	0	0	0	0	0	
紙くず																		
木くず																		
繊維くず																		
動植物性残さ																		
動物系固形不要物	0					0	0	0	0	0	0	0	0	0	0	0	0	
ゴムくず																		
金属くず	2					2	2	2	2	0	2	2	0	2	0	0	2	
ガラス陶磁器くず	0	0	0	0	0	0	0	0	0	0	0	0	0	0	0	0	0	
鉱さい																		
がれき類	0					0	0	0	0	0	0	0	0	0	0	0	0	
コンクリート片																		
廃アスファルト	0					0	0	0	0	0	0	0	0	0	0	0	0	
その他	0					0	0	0	0	0	0	0	0	0	0	0	0	
動物のふん尿																		
ばいじん																		
その他の産業廃棄物	0	0	0	0	0	0	0	0	0	0	0	0	0	0	0	0	0	
感染性廃棄物	0					0	0	0	0	0	0	0	0	0	0	0	0	
混合物等	0	0	0	0	0	0	0	0	0	0	0	0	0	0	0	0	0	

表2-10 発生量及び処理・処分量（解体・破碎前処理業 種類別：変換）＜平成28年度＞

(その1)

(単位：千t/年)

区分 種類	発生量 (A) (B+C)	有償物量 (B)	排出量 (C) (D+G)	自己中間処理後量				自己未処理量				自己最終処分量						
				自己中間処理量 (D)	自己中間処理後 自己最終 処分量 (E2)	委託中間 処理量 (E3)	委託直接 最終処分量 (E4)	その他 (E5)	再生利用量 (G1)	自己最終 処分量 (G2)	委託中間 処理量 (G3)	委託直接 最終処分量 (G4)	その他 (G5)	搬出量 (H) (I+K+J)	自己最終処分量			
															県内	県外		
(E)	(E1)	(E2)	(E3)	(E4)	(E5)	(G)	(G1)	(G2)	(G3)	(G4)	(G5)	(H)	(I)	(J)				
燃え殻	29	2	28	12	3	9												
汚泥																		
有機性汚泥																		
無機性汚泥																		
廃油	0	0	0															
一般廃油	0	0	0															
廃溶剤																		
その他																		
廃酸																		
廃アルカリ	0		0															
廃プラスチック類	1	0	0															
廃プラスチック	0		0															
廃タイヤ	1	0	0															
紙くず																		
木くず																		
繊維くず																		
動植物性残さ																		
動物系固形不燃物																		
ゴムくず																		
金属くず	5	1	4	0	0													
ガラス陶磁器くず																		
鉱さい																		
がれき類																		
コンクリート片																		
廃アスファルト																		
その他																		
動物のふん尿																		
ばいじん																		
その他の産業廃棄物	23	0	23	12	3	9												
感染性廃棄物																		
混合物等	23	0	23	12	3	9												

表2-10 発生量及び処理・処分量（解体・破砕前処理業 種類別：変換）＜平成28年度＞

区分	委託処理量		委託中間処理量						委託最終処分量			委託中間処理後量				最終処分量		その他量		資源化量
	(K) (O+L)	(O)	(処理主体の内訳)		(処理先地域の内訳)		(L)	(処理主体の内訳)		(M)	(委託処理後の処理内訳)		(R) (E+G+M1)	(Q) (I+O+M2)	(J) (E5+G5)	(S) (B+R)	(0)	(1)		
			業者	自治体	県内	県外		業者	自治体		再生利用量	最終処分量								
			(0)	(1)	(2)	(3)		(4)	(5)		(6)	(7)								
合計	24	24	24	24	4	21	24	24	24	0	27	0	0	0	29					
燃え殻																				
汚泥																				
有機性汚泥																				
無機性汚泥																				
廃油	0	0	0	0	0	0	0	0	0	0	0	0	0	0	0	0	0	0		
一般廃油	0	0	0	0	0	0	0	0	0	0	0	0	0	0	0	0	0	0		
廃溶剤																				
その他																				
廃酸																				
廃アルカリ	0	0	0	0	0	0	0	0	0	0	0	0	0	0	0	0	0	0		
廃プラスチック類	0	0	0	0	0	0	0	0	0	0	0	0	0	0	0	0	0	0		
廃プラスチック	0	0	0	0	0	0	0	0	0	0	0	0	0	0	0	0	0	0		
廃タイヤ	0	0	0	0	0	0	0	0	0	0	0	0	0	0	0	0	0	0		
紙くず																				
木くず																				
繊維くず																				
動植物性残さ																				
動物系固形不要物																				
ゴムくず																				
金属くず	4	4	4	4	1	3	4	4	4	4	4	4	4	4	4	4	4	4		
ガラス陶磁器くず																				
鉱さい																				
がれき類																				
コンクリート片																				
廃アスファルト																				
その他																				
動物のふん尿																				
ばいじん																				
その他の産業廃棄物	19	19	19	19	2	17	19	19	19	19	19	19	19	19	19	19	19	19		
感染性廃棄物																				
混合物等	19	19	19	19	2	17	19	19	19	19	19	19	19	19	19	19	19	19		

(単位：千t/年)

表2-11 発生量及び処理・処分量（その他の業種 種類別：変換）＜平成28年度＞

(その1)

(単位：千t/年)

区分 種類	発生量 (A) (B+C)	有償物量 (B)	排出量 (C) (D+G)	自己中間処理量				自己未処理量				搬出量 (H) (I+K+J)	自己最終処分量				
				再生利用量 (E1)	自己最終 処分量 (E2)	委託中間 処理量 (E3)	委託後の処理内訳 最終処分量 (E4)	その他 (E5)	(G)	再生利用量 (G1)	自己最終 処分量 (G2)		委託中間 処理量 (G3)	委託直接 最終処分量 (G4)	その他 (G5)	(I)	(E2+G2)
				県内		県外											
合計	9	0	9	0	0	0	0	0	0	9	0	0	9	0	0	0	0
燃え殻	0	0	0	0	0	0	0	0	0	0	0	0	0	0	0	0	0
汚泥	1	1	1	0	0	0	0	0	0	1	0	0	1	0	0	0	0
有機性汚泥	0	0	0	0	0	0	0	0	0	0	0	0	0	0	0	0	0
無機性汚泥	0	0	0	0	0	0	0	0	0	0	0	0	0	0	0	0	0
廃油	1	0	1	0	0	0	0	0	0	1	0	0	1	0	0	0	0
一般廃油	1	0	1	0	0	0	0	0	0	1	0	0	1	0	0	0	0
廃溶剤	0	0	0	0	0	0	0	0	0	0	0	0	0	0	0	0	0
その他	0	0	0	0	0	0	0	0	0	0	0	0	0	0	0	0	0
廃酸	0	0	0	0	0	0	0	0	0	0	0	0	0	0	0	0	0
廃アルカリ	0	0	0	0	0	0	0	0	0	0	0	0	0	0	0	0	0
廃プラスチック類	2	2	2	0	0	0	0	0	0	2	0	0	2	0	0	0	0
廃プラスチック	2	2	2	0	0	0	0	0	0	2	0	0	2	0	0	0	0
廃タイヤ	0	0	0	0	0	0	0	0	0	0	0	0	0	0	0	0	0
紙くず	0	0	0	0	0	0	0	0	0	0	0	0	0	0	0	0	0
木くず																	
繊維くず																	
動植物性残さ																	
動物系固形不燃物																	
ゴムくず	0	0	0	0	0	0	0	0	0	0	0	0	0	0	0	0	0
金属くず	1	0	1	0	0	0	0	0	0	1	0	0	1	0	0	0	0
ガラス陶磁器くず	0	0	0	0	0	0	0	0	0	0	0	0	0	0	0	0	0
鉱さい																	
がれき類	0	0	0	0	0	0	0	0	0	0	0	0	0	0	0	0	0
コンクリート片																	
廃アスファルト																	
その他	0	0	0	0	0	0	0	0	0	0	0	0	0	0	0	0	0
動物のふん尿																	
ばいじん																	
その他の産業廃棄物	4	4	4	4	4	4	4	4	4	4	0	0	4	0	0	0	0
感染性廃棄物	4	4	4	4	4	4	4	4	4	4	0	0	4	0	0	0	0
混合物等	0	0	0	0	0	0	0	0	0	0	0	0	0	0	0	0	0

表2-11 発生量及び処理・処分量（その他の業種 種類別：変換）＜平成28年度＞

区分	委託処理量 (K) (O+L)	委託直接最終処分量						委託中間処理量						委託中間処理後量			最終処分量		その他量		資源化量 (S) (B+R)
		(処理主体の内訳)		(処理先地域の内訳)		(L)	(処理主体の内訳)		(処理先地域の内訳)		(M)	(委託処理後の処理内訳)		(R) (E+G+M1)	(Q) (I+O+M2)	(J) (E5+G5)	(S) (B+R)				
		業者	自治体	県内	県外		業者	自治体	県内	県外		再生利用量	最終処分量								
		(O)	(O+L)	県内	県外	県内	県外	(M1)	(M2)												
合計	9	0	0	0	0	0	8	0	7	1	3	2	1	2	2	2	2	2	2	2	
燃え殻	0						0	0	0	0	1	0	1	0	1	0	1	1	0	0	
汚泥	1	0	0	0	0	0	1	1	1	0	0	0	0	0	0	0	0	0	0	0	
有機性汚泥	0	0	0	0	0	0	0	0	0	0	0	0	0	0	0	0	0	0	0	0	
無機性汚泥	0	0	0	0	0	0	0	0	0	0	0	0	0	0	0	0	0	0	0	0	
廃油	1						1	1	0	0	0	0	0	0	0	0	0	0	0	0	
一般廃油	1						1	1	0	0	0	0	0	0	0	0	0	0	0	0	
廃溶剤	0						0	0	0	0											
その他	0						0	0	0	0											
廃酸	0						0	0	0	0											
廃アルカリ	0						0	0	0	0											
廃プラスチック類	2	0	0	0	0	0	2	2	2	0	1	0	0	0	0	0	0	0	0	0	
廃プラスチック	2	0	0	0	0	0	2	2	2	0	1	0	0	0	0	0	0	0	0	0	
廃タイヤ	0						0	0	0	0	0	0	0	0	0	0	0	0	0	0	
紙くず	0						0	0	0	0											
木くず																					
繊維くず																					
動植物性残さ																					
動物系固形不要物																					
ゴムくず	0						0	0	0	0	0	0	0	0	0	0	0	0	0	0	
金属くず	1	0	0	0	0	0	1	1	0	1	1	1	0	1	0	1	0	0	0	1	
ガラス陶磁器くず	0	0	0	0	0	0	0	0	0	0	0	0	0	0	0	0	0	0	0	0	
鉱さい																					
がれき類	0						0	0	0	0	0	0	0	0	0	0	0	0	0	0	
コンクリート片																					
廃アスファルト																					
その他	0						0	0	0	0	0	0	0	0	0	0	0	0	0	0	
動物のふん尿																					
ばいじん																					
その他の産業廃棄物	4	0	0	0	0	0	4	4	0	4	1	0	0	0	0	0	0	0	0	0	
感染性廃棄物	4						4	4	3	1											
混合物等	0	0	0	0	0	0	0	0	0	0	0	0	0	0	0	0	0	0	0	0	

(単位：千t/年)

表3-1 発生量及び処理・処分量（種類別：無変換）＜平成28年度＞

(その1)

区 分 種 類	発生量 (A) (B+C)	有償物量 (B)	排出量 (C) (D+G)	自己中間処理量				自己未処理量				搬出量				自己最終処分量			
				自己中間処理後量 (E)	自己最終 処分量 (E2)	(自己中間処理後の処理内訳)		(G)	再生利用量 (G1)	(自己未処理の処理内訳)		(H) (I+K+J)	(I) (E2+G2)	自己最終処分量					
						自己最終 処分量 (E3)	委託中間 処理量 (E4)			委託中間 処理量 (G3)	委託直接 最終処分量 (G4)			その他 (E5)	その他 (G5)				
																再生利用量 (E1)	委託中間 処理量 (E3)	委託直接 最終処分量 (E4)	その他 (E5)
合計	3,566	180	3,386	1,679	376	229	4	134	9	0	1,707	0	5	1,682	20	0	1,853	8	8
燃え殻	38	5	33	0	0	0	0	0	0	0	32	0	4	29	0	0	33	4	4
汚泥	1,439	60	1,379	1,320	90	25	4	53	8	0	60	0	1	56	3	0	124	5	5
有機性汚泥	1,121	0	1,120	1,114	49	0	0	42	7	0	6	0	0	5	1	0	55	0	0
無機性汚泥	319	60	259	205	41	25	4	11	1	0	53	0	1	51	2	0	69	5	5
廃油	45	4	41	17	1	0	0	1	0	0	24	0	0	24	0	0	25	0	0
一般廃油	32	4	28	16	1	0	0	1	0	0	12	0	0	12	0	0	13	0	0
廃溶剤	13	1	12	1	0	0	0	0	0	0	11	0	0	11	0	0	11	0	0
その他	1	0	1	0	0	0	0	0	0	0	1	0	0	1	0	0	1	0	0
廃酸	11	1	10	0	0	0	0	0	0	0	10	0	0	10	0	0	10	0	0
廃アルカリ	14	0	14	9	0	0	0	0	0	0	5	0	0	5	0	0	5	0	0
廃プラスチック類	62	3	59	3	2	1	0	1	0	0	57	0	0	56	1	0	57	0	0
廃プラスチック	60	3	57	3	2	1	0	1	0	0	54	0	0	53	1	0	55	0	0
廃タイヤ	3	0	3	0	0	0	0	0	0	0	3	0	0	3	0	0	3	0	0
紙くず	20	9	12	0	0	0	0	0	0	0	11	0	0	11	0	0	11	0	0
木くず	102	4	98	21	7	2	0	3	1	0	77	0	0	76	0	0	81	0	0
繊維くず	2	0	2	1	0	0	0	0	0	0	1	0	0	1	0	0	1	0	0
動植物性残さ	14	3	11	2	1	0	0	0	0	0	9	0	0	9	0	0	9	0	0
動物系固形不要物	0	0	0	0	0	0	0	0	0	0	0	0	0	0	0	0	0	0	0
ゴムくず	0	0	0	0	0	0	0	0	0	0	0	0	0	0	0	0	0	0	0
金属くず	123	70	54	1	1	0	0	0	0	0	53	0	0	53	0	0	53	0	0
ガラス陶磁器くず	61	0	61	7	7	2	0	5	0	0	54	0	0	52	2	0	59	0	0
鉱さい	14	4	10	0	0	0	0	0	0	0	10	0	0	8	2	0	10	0	0
がれき類	1,109	0	1,109	97	97	88	0	10	0	0	1,011	0	0	1,009	3	0	1,021	0	0
コンクリート片	705	0	705	35	35	26	0	9	0	0	670	0	0	669	0	0	679	0	0
廃スチール	358	0	358	62	62	61	0	1	0	0	296	0	0	296	0	0	296	0	0
その他	46	0	46	0	0	0	0	0	0	0	46	0	0	43	2	0	46	0	0
動物のふん尿	185	16	185	145	107	107	0	50	0	0	40	0	0	40	0	0	40	0	0
ばいじん	270	0	254	41	50	0	0	0	0	0	213	0	0	212	1	0	262	0	0
その他の産業廃棄物	54	0	53	13	13	3	0	9	0	0	41	0	0	32	8	0	50	0	0
感染性廃棄物	4	0	4	0	0	0	0	0	0	0	4	0	0	4	0	0	4	0	0
混合物等	50	0	50	13	13	3	0	9	0	0	37	0	0	29	8	0	46	0	0

(単位：千t/年)

表3-1 発生量及び処理・処分量（種類別：無変換）＜平成28年度＞

(その2)

(単位：千t/年)

区分 種類	委託処理量										委託中間処理量				委託直接最終処分量				委託最終処分量				再生利用量		最終処分量		その他量		資源化量
	(K) (O+L)		(O)		(L)		(M)		(N)		(M)		(M1)		(M2)		(R)		(Q)		(E+G+H+I)		(J)		(S)				
	(O+L)		(O)		(L)		(M)		(N)		(M)		(M1)		(M2)		(R)		(Q)		(E+G+H+I)		(J)		(S)				
	(O+L)		(O)		(L)		(M)		(N)		(M)		(M1)		(M2)		(R)		(Q)		(E+G+H+I)		(J)		(S)				
		(O)		(L)		(M)		(N)		(M)		(M1)		(M2)		(R)		(Q)		(E+G+H+I)		(J)		(S)					
合計	1,845	29	22	8	27	2	1,815	1,790	26	1,424	391	1,719	1,682	37	1,912	75	8	66	0	2,092	0	0	0	0	0	0	0		
燃え殻	29	0	0	0	0	0	29	29	0	28	29	29	29	0	29	4	4	0	0	0	0	0	0	0	0	0	34		
汚泥	119	11	4	7	10	1	108	85	24	78	30	63	53	10	78	26	5	21	0	0	0	0	0	0	0	0	138		
有機性汚泥	55	8	1	7	8	0	47	23	24	34	12	21	15	5	16	14	0	0	0	0	0	0	0	0	0	0	16		
無機性汚泥	64	3	2	0	2	1	62	62	0	44	18	42	37	5	62	12	5	8	0	0	0	0	0	0	0	0	122		
廃油	25	0	0	0	0	0	25	25	0	16	14	14	14	0	14	0	0	0	0	0	0	0	0	0	0	0	18		
一般廃油	13	0	0	0	0	0	13	13	0	8	5	7	7	0	7	0	0	0	0	0	0	0	0	0	0	0	10		
廃溶剤	11	0	0	0	0	0	11	11	0	10	7	7	7	0	7	0	0	0	0	0	0	0	0	0	0	0	8		
その他	1	0	0	0	0	0	1	1	0	0	0	0	0	0	0	0	0	0	0	0	0	0	0	0	0	0	0		
廃酸	10	0	0	0	0	0	10	10	0	6	4	4	3	0	3	0	0	0	0	0	0	0	0	0	0	0	4		
廃アルカリ	5	0	0	0	0	0	5	5	0	3	2	3	3	0	3	0	0	0	0	0	0	0	0	0	0	0	3		
廃プラスチック類	57	1	1	0	1	0	56	56	0	47	10	42	37	5	38	6	6	6	0	0	0	0	0	0	0	0	41		
廃プラスチック	55	1	1	0	1	0	54	54	0	45	9	39	34	5	36	6	6	6	0	0	0	0	0	0	0	0	38		
廃タイヤ	3	0	0	0	0	0	3	3	0	2	0	3	2	0	2	0	0	0	0	0	0	0	0	0	0	0	3		
紙くず	11	0	0	0	0	0	11	11	0	10	1	10	10	0	11	0	0	0	0	0	0	0	0	0	0	0	19		
木くず	81	1	1	0	1	0	79	79	0	74	6	71	70	1	72	2	2	2	0	0	0	0	0	0	0	0	77		
繊維くず	1	0	0	0	0	0	1	1	0	1	0	1	1	0	1	0	0	0	0	0	0	0	0	0	0	0	1		
動物性残さ	9	0	0	0	0	0	9	8	1	7	3	8	7	0	8	0	0	0	0	0	0	0	0	0	0	0	11		
動物系固形不要物	0	0	0	0	0	0	0	0	0	0	0	0	0	0	0	0	0	0	0	0	0	0	0	0	0	0	0		
ゴムくず	0	0	0	0	0	0	0	0	0	0	0	0	0	0	0	0	0	0	0	0	0	0	0	0	0	0	0		
金属くず	53	0	0	0	0	0	53	53	0	46	7	53	53	0	53	1	1	1	0	0	0	0	0	0	0	0	123		
ガラス陶磁器くず	59	2	2	0	2	0	57	57	0	54	3	57	51	6	53	8	8	8	0	0	0	0	0	0	0	0	53		
鉱さい	10	2	2	0	0	1	8	8	0	0	8	8	8	1	8	2	2	2	0	0	0	0	0	0	0	0	11		
がれき類	1,021	3	3	0	3	0	1,018	1,018	0	1,015	4	1,018	1,011	8	1,098	11	11	11	0	0	0	0	0	0	0	0	1,098		
コンクリート片	679	0	0	0	0	0	678	678	0	676	2	678	675	3	702	4	4	4	0	0	0	0	0	0	0	0	702		
廃アスファルト	296	0	0	0	0	0	296	296	0	295	1	296	295	1	357	1	1	1	0	0	0	0	0	0	0	0	357		
その他	46	2	2	0	2	0	44	44	0	44	0	44	40	4	40	6	6	6	0	0	0	0	0	0	0	0	40		
動物のふん尿	40	0	0	0	0	0	40	40	0	40	0	40	40	0	40	0	0	0	0	0	0	0	0	0	0	0	147		
ばいじん	262	1	1	0	1	0	262	262	0	250	12	262	262	0	262	1	1	1	0	0	0	0	0	0	0	0	278		
その他の産業廃棄物	50	8	8	0	8	0	42	42	0	23	19	35	31	5	34	13	13	13	0	0	0	0	0	0	0	0	35		
感染性廃棄物	4	0	0	0	0	0	4	4	0	3	1	1	0	0	0	0	0	0	0	0	0	0	0	0	0	0	0		
混杂物等	46	8	8	0	8	0	38	38	0	19	18	35	30	4	34	13	13	13	0	0	0	0	0	0	0	0	34		

表3-2 特別管理産業廃棄物の発生量及び処理・処分量（種類別：無変換）＜平成28年度＞

(その1)

(単位：千t/年)

区分 種類	発生量		有償物量		排出量		自己中間処理後量				自己未処理量				自己最終処分量								
	(A) (B+C)	(B)	(C) (D+E)	(D)	(E)	自己中間処理後量		自己中間処理後の処理内訳		自己未処理量		自己未処理の処理内訳		再生利用量 (G1)	自己最終 処分量 (G2)	委託中間 処理量 (G3)	委託直接 最終処分量 (G4)	その他 (G5)	(H) (I+K+J)	(I)	(E2+G2)		
						再生利用量 (E1)	自己最終 処分量 (E2)	委託中間 処理量 (E3)	自己中間処理後の処理内訳		再生利用量 (G1)	自己最終 処分量 (G2)	委託中間 処理量 (G3)									自己未処理の処理内訳	
									再生利用量 (E4)	その他 (E5)												再生利用量 (G4)	その他 (G5)
合計	33.9	1.5	32.5	16.2	1.0			1.0		16.3	0.0	16.2	0.1	0.0	17.3								
引火性廃油	8.4	1.5	7.0	2.2						4.8	0.0	4.8			4.8								
腐食性廃酸	5.3		5.3	0.0	0.0			0.0		5.3		5.3			5.3								
腐食性廃アルカリ	0.7		0.7	0.1	0.0			0.0		0.6		0.6			0.6								
感染性廃棄物	3.9		3.9							3.9		3.9			3.9								
特定有害産業廃棄物	15.5	0.0	15.5	13.9	1.0			1.0		1.6		1.6	0.1	0.0	1.6	0.1	0.0	0.0	2.7				
細さい																							
廃石綿等	0.1		0.1							0.1		0.0	0.1		0.0	0.1			0.1				
ばいじん																							
燃え殻	0.0		0.0							0.0		0.0			0.0				0.0				
廃油	14.1	0.0	14.1	13.9	1.0			1.0		0.3		0.3			0.3			1.3					
汚泥	0.1		0.1	0.0	0.0			0.0		0.1		0.1			0.1			0.1					
廃酸	0.8		0.8	0.0	0.0			0.0		0.8		0.8			0.8			0.8					
廃アルカリ	0.2		0.2	0.0	0.0			0.0		0.2		0.2			0.2			0.2					
廃PCB等	0.1		0.1							0.1		0.1			0.1			0.0	0.1				

(注1) 本表は千トン表示で四捨五入しているため、合計と一致しないものがある。

(注2) 「0」表示は、1t以上、500t未満であることを示す。

表3-2 特別管理産業廃棄物の発生量及び処理・処分量 (種類別：無変換) <平成28年度>

(単位：千t/年)

区分 種類	委託処理量										最終処分量 (R) (E1+G1+M1)	再生利用量 (E5+G5) (J) (S) (B+R)						
	委託直接最終処分量			委託中間処理量			委託先地域の内訳			委託先地域の内訳 委託処分量 (Q2)								
	(処理主体の内訳)		(O)	(L)	(処理主体の内訳)		(M)	(委託処理後の処理内訳)										
	業者	自治体			業者	自治体		県内	県外				再生利用量 (M1)	最終処分量 (M2)				
	(K) (O+L)	0.1	0.1	0.0	0.1	17.2	17.2	17.2	4.8				3.0	0.0	3.0	0.0	0.0	
合計	17.3	0.1	0.1	0.0	0.1	17.2	17.2	17.2	4.8	3.0	0.0	3.0	0.0	0.0	1.0	0.0	7.0	
引火性廃油	4.8					4.8	4.8	4.8	2.8	2.0	0.0	3.0	0.0	0.0	0.0	0.0	0.0	4.4
腐食性廃酸	5.3					5.3	5.3	5.3	1.7	3.6	0.9	0.7	0.2	0.2	0.2	0.2	0.2	0.7
腐食性廃アルカリ	0.7					0.7	0.7	0.7	0.3	0.3	0.2	0.2	0.0	0.0	0.0	0.0	0.0	0.2
感染性廃棄物	3.9					3.9	3.9	3.9	3.3	0.6	0.7	0.3	0.4	0.4	0.4	0.4	0.4	0.3
特定有害産業廃棄物	2.7	0.1	0.1	0.0	0.1	2.6	2.6	2.6	1.1	1.5	1.6	1.3	0.2	0.3	0.3	0.3	0.3	0.0
細さい																		
廃石綿等	0.1	0.1	0.1	0.0	0.1	0.0	0.0	0.0	0.0	0.0	0.0	0.0	0.0	0.0	0.1	0.1	0.1	
ばいじん																		
燃え殻	0.0					0.0	0.0	0.0	0.0	0.0	0.0	0.0	0.0	0.0	0.0	0.0	0.0	0.0
廃油	1.3					1.3	1.3	1.3	1.0	0.2	1.0	1.0	0.0	0.0	1.0	0.0	0.0	1.0
汚泥	0.1					0.1	0.1	0.1	0.0	0.1	0.1	0.0	0.1	0.0	0.1	0.1	0.1	0.0
廃酸	0.8					0.8	0.8	0.8	0.0	0.8	0.2	0.1	0.1	0.1	0.1	0.1	0.1	0.1
廃アルカリ	0.2					0.2	0.2	0.2	0.0	0.2	0.1	0.1	0.0	0.0	0.1	0.0	0.0	0.1
廃PCB等	0.1					0.1	0.1	0.1	0.1	0.1	0.1	0.1	0.0	0.0	0.1	0.0	0.0	0.1
非特別管理産業廃棄物																		

(注1) 本表は千トン表示で四捨五入しているため、合計と一致しないものがある。

(注2) 「0」表示は、1t以上、500t未満であることを示す。

表4-1 発生量及び処理・処分量（種類別：変換）〔南加賀地域〕＜平成28年度＞

(その1)

(単位：千t/年)

区分 種類	発生量 (A) (B+C)	有償物量 (B)	排出量 (C) (D+G)	自己中間処理量				自己未処理量				搬出量 (H) (I+K+J)	自己最終処分量						
				自己中間処理後量 (E)	自己中間処理量 (D)	再生利用量 (E1)	(自己中間処理後の処理内訳)			(G)	再生利用量 (G1)		(自己未処理の処理内訳)			(I)	県外 (処理先地域の内訳)		
							自己最終 処分量 (E2)	委託中間 処理量 (E3)	委託直接 最終処分量 (E4)				その他 (E5)	自己最終 処分量 (G2)	委託中間 処理量 (G3)			委託直接 最終処分量 (G4)	その他 (G5)
合計	677	50	627	271	57	29	3	25	356	0	362	4	384						
燃え殻	0	0	0	0	0	0	0	0	0	0	0	0	0						
汚泥	232	0	232	215	15	1	3	12	17		16	1	31						
有機性汚泥	160	0	160	160	7		2	5	1		1	0	8						
無機性汚泥	71	0	71	55	8	1	0	7	16		15	1	23						
廃油	21	2	19	13	1			1	6		6		8						
一般廃油	20	2	19	13	1			1	6		6		7						
廃溶剤	1	0	0	0					0		0		0						
その他	0	0	0	0					0		0		0						
廃酸	8	0	8	0	0			0	8		8		8						
廃アルカリ	3	0	3	0	0			0	3		3		3						
廃プラスチック類	16	2	14	0	0	0		0	14		14		14						
廃プラスチック	16	2	14	0	0	0		0	13		13		14						
廃タイヤ	0	0	0	0					0		0		0						
紙くず	4	0	3	0	0			0	3		3		3						
木くず	23	1	22	2	1	1		1	19		19		20						
繊維くず	0	0	0	0	0			0	0		0		0						
動植物性残さ	1	0	1	0	0			0	1		1		1						
動物系固形不燃物																			
ゴムくず	0	0	0	0					0		0		0						
金属くず	54	42	12	0	0	0		0	12		12		12						
ガラス陶磁器くず	22	22	0	5	2			3	17		17		20						
鉱さい	4	3	1	0					1		1		1						
がれき類	267	267	0	24	21			2	244		243	1	246						
コンクリート片	170	0	170	9	6			2	161		161	0	163						
廃スチール	87	87	0	15	15			0	72		72	0	72						
その他	11	0	11	0	0			0	11		10	1	11						
動物のふん尿	7	7	0	6	4				2		2		2						
ばいじん	1	0	1	0					1		1		1						
その他の産業廃棄物	14	0	13	5	5			5	8		6	2	13						
感染性廃棄物	1	0	1	0					1		1		1						
混合物等	13	0	13	5	5			5	7		5	2	13						

表4-1 発生量及び処理・処分量（種類別：変換）〔南加賀地域〕＜平成28年度＞

区分 種類	委託処理量 (単位：千t/年)										再生利用量		最終処分量		その他量		資源化量 (S) (B+R)
	委託直接最終処分量 (処理主体の内訳)					委託中間処理量					(R) (E1+G1+M1)	(Q) (I+O+M2)	(J) (E5+G5)	(S) (B+R)			
	(K) (O+L)		(O)		(L)	(処理主体の内訳)		(処理先地域の内訳)		(M)					(委託処理後の処理内訳)		
	業者	自治体	県内	県外		業者	自治体	県内	県外		再生利用量	最終処分量 (M2)					
合計	384	7	4	2	6	1	377	377	0	337	40	352	342	10	371	17	421
燃え殻	0	0	0	0	0	0	0	0	0	0	0	2	1	1	1	1	1
汚泥	31	3	1	2	3	1	28	28	15	13	19	17	2	5	18	5	18
有機性汚泥	8	2	0	2	2	0	6	6	3	3	4	4	0	2	4	2	4
無機性汚泥	23	1	1	0	0	1	22	22	12	10	16	13	2	3	14	3	14
廃油	8	0	0	0	0	0	8	8	4	4	4	4	0	4	4	0	6
一般廃油	7	0	0	0	0	0	7	7	4	3	4	4	0	4	4	0	6
廃溶剤	0	0	0	0	0	0	0	0	0	0	0	0	0	0	0	0	1
その他	0	0	0	0	0	0	0	0	0	0	0	0	0	0	0	0	0
廃酸	8	0	0	0	0	0	8	8	3	5	0	0	0	0	0	0	0
廃アルカリ	3	0	0	0	0	0	3	3	2	1	0	0	0	0	0	0	0
廃プラスチック類	14	0	0	0	0	0	14	14	10	4	11	10	1	1	10	1	12
廃プラスチック	14	0	0	0	0	0	13	13	10	4	11	10	1	1	10	1	12
廃タイヤ	0	0	0	0	0	0	0	0	0	0	0	0	0	0	0	0	0
紙くず	3	0	0	0	0	0	3	3	3	0	3	3	0	0	3	0	3
木くず	20	0	0	0	0	0	20	20	18	2	17	17	0	0	18	0	19
繊維くず	0	0	0	0	0	0	0	0	0	0	0	0	0	0	0	0	0
動植物性残さ	1	0	0	0	0	0	1	1	1	0	1	1	0	1	1	0	1
動物系固形不要物	0	0	0	0	0	0	0	0	0	0	0	0	0	0	0	0	0
ゴムくず	0	0	0	0	0	0	0	0	0	0	0	0	0	0	0	0	0
金属くず	12	0	0	0	0	0	12	12	11	1	12	12	0	0	12	0	54
ガラス陶磁器くず	20	0	0	0	0	0	20	20	18	2	20	18	2	2	20	2	20
鉱さい	1	0	0	0	0	0	1	1	1	0	1	1	0	0	1	0	4
がれき類	246	1	1	1	1	0	245	245	245	1	245	243	3	3	264	3	264
コンクリート片	163	0	0	0	0	0	163	163	163	1	163	162	1	1	168	1	168
廃アスファルト	72	0	0	0	0	0	72	72	71	0	72	71	1	1	86	1	86
その他	11	1	1	1	1	0	10	10	10	0	10	9	1	1	9	1	9
動物のふん尿	2	0	0	0	0	0	2	2	2	0	2	2	0	0	6	0	6
ばいじん	1	0	0	0	0	0	1	1	1	1	1	1	0	0	1	0	1
その他の産業廃棄物	13	2	2	0	2	0	11	11	11	0	5	13	11	2	11	4	11
感染性廃棄物	1	0	0	0	0	0	1	1	1	0	0	0	0	0	0	0	0
混合物等	13	2	2	0	2	0	11	11	11	0	4	13	11	2	11	4	11

表4-2 発生量及び処理・処分量（種類別：変換）〔石川中央地域南部区（金沢市を除く）〕＜平成28年度＞

(その1)

(単位：千t/年)

区分 種類	発生量 (A) (B+C)	有償物量 (B)	排出量 (C) (D+G)	自己中間処理量										自己未処理量				搬出量 (H) (I+K+J)	自己最終処分量		
				(D)	自己中間処理後量				(E)	(E1)	(自己中間処理後の処理内訳)			(G)	(G1)	(自己未処理の処理内訳)			(I)	(E2+G2)	
					(E2)	(E3)	(E4)	(E5)			(G2)	(G3)	(G4)			(G5)					
																	再生利用量 (E1)				自己最終 処分量 (E2)
合計	412	22	391	211	40	29	0	0	0	0	11	0	0	180	0	177	3	191			
燃え殻	0	0	0	0	0	0	0	0	0	0	0	0	0	0	0	0	0	1			
汚泥	178	178	178	171	17	11	0	0	0	6	0	0	0	8	0	7	1	14			
有機性汚泥	128	128	128	127	5	0	0	0	0	5	0	0	0	1	0	1	0	5			
無機性汚泥	50	50	50	43	12	11	0	0	0	1	0	0	0	7	0	6	1	8			
廃油	10	1	9	4	4	0	0	0	0	0	0	0	0	5	0	5	0	5			
一般廃油	8	1	7	3	3	0	0	0	0	0	0	0	0	4	0	4	0	4			
廃溶剤	2	2	2	1	1	0	0	0	0	1	0	0	0	1	0	1	0	1			
その他	0	0	0	0	0	0	0	0	0	0	0	0	0	0	0	0	0	0			
廃酸	1	0	1	0	0	0	0	0	0	0	0	0	0	1	0	1	0	1			
廃アルカリ	11	11	11	9	0	0	0	0	0	0	0	0	0	1	0	1	0	1			
廃プラスチック類	10	0	9	0	0	0	0	0	0	0	0	0	0	9	0	9	0	9			
廃プラスチック	9	0	9	0	0	0	0	0	0	0	0	0	0	8	0	8	0	8			
廃タイヤ	1	1	1	1	0	0	0	0	0	0	0	0	0	1	0	1	0	1			
紙くず	8	5	4	0	0	0	0	0	0	0	0	0	0	4	0	4	0	4			
木くず	13	3	10	1	1	0	0	0	0	0	0	0	0	9	0	9	0	10			
繊維くず	1	0	1	1	0	0	0	0	0	0	0	0	0	1	0	1	0	1			
動植物性残さ	4	4	4	0	0	0	0	0	0	0	0	0	0	4	0	4	0	4			
動物系固形不要物																					
ゴムくず	0	0	0	0	0	0	0	0	0	0	0	0	0	0	0	0	0	0			
金属くず	26	12	14	0	0	0	0	0	0	0	0	0	0	14	0	14	0	14			
ガラス陶磁器くず	4	0	4	0	0	0	0	0	0	0	0	0	0	3	0	3	1	4			
鉱さい	3	0	2	0	0	0	0	0	0	0	0	0	0	2	0	2	0	2			
がれき類	115	115	115	10	10	9	0	0	0	1	105	0	0	105	0	105	0	106			
コンクリート片	74	74	74	4	4	3	0	0	0	1	70	0	0	70	0	70	0	71			
廃アスファルト	37	37	37	6	6	6	0	0	0	0	30	0	0	30	0	30	0	30			
その他	5	5	5	0	0	0	0	0	0	0	5	0	0	5	0	4	0	5			
動物のふん尿	12	12	12	10	7	7	0	0	0	0	3	0	0	3	0	3	0	3			
ばいじん																					
その他の産業廃棄物	15	0	15	5	5	1	0	0	0	4	0	0	0	11	0	10	1	15			
感染性廃棄物	0	0	0											0	0	0	0	0			
混合物等	15	0	15	5	5	1	0	0	0	4	0	0	0	11	0	10	1	14			

表4-2 発生量及び処理・処分量（種類別：変換）〔石川中央地域南部区（金沢市を除く）〕＜平成28年度＞

区分	委託処理量													再生利用量			最終処分量		その他量		資源化量
	委託直接最終処分量			委託中間処分量			委託中間処理後量			(R) (E1+G1+M1)	(Q) (I+O+M2)	処理主体の内訳		(J) (E5+G5)	(S) (B+R)						
	(K) (O+L)		(O)	(L)		(M)	(N)		(M1)			(M2)	(O1)			(O2)					
	業者	自治体	県内	県外	業者	自治体	県内	県外	業者	自治体	県内	県外	自己処分	委託処分							
合計	191	3	3	0	188	186	3	160	28	175	171	4	200	7	0	222					
燃え殻	1	0	0	0	0	0	0	0	0	2	0	1	0	1	0	0					
汚泥	14	1	1	0	13	10	2	9	4	7	6	0	17	1	1	17					
有機性汚泥	5	0	0	0	5	3	2	3	2	1	1	0	1	0	0	1					
無機性汚泥	8	1	1	0	7	7	0	6	2	5	5	0	16	1	1	16					
廃油	5				5	5		3	2	2	2		2			3					
一般廃油	4				4	4		3	1	2	2		2			2					
廃溶剤	1				1	1		1	1	0	0		0			0					
その他	0				0	0		0	0	0	0		0			0					
廃酸	1				1	1		1	0	0	0		0			0					
廃アルカリ	1				1	1		1	0	0	0		0			0					
廃プラスチック類	9	0	0	0	9	9	0	7	1	7	6	1	7	1	1	7					
廃プラスチック	8	0	0	0	8	8	0	7	1	6	6	1	6	1	1	6					
廃タイヤ	1	0	0	0	1	1	0	1	0	1	1	0	1	0	0	1					
紙くず	4	0	0	0	4	4	0	3	0	4	4	0	4	0	0	8					
木くず	10	0	0	0	10	10	0	9	1	9	9	0	9	0	0	12					
繊維くず	1	0	0	0	1	1	0	1	0	0	0	0	0	0	0	1					
動植物性残さ	4				4	4	0	2	2	4	4		4			4					
動物系固形不要物																					
ゴムくず	0				0	0		0	0	0	0		0			0					
金属くず	14	0	0	0	14	14	0	10	4	14	14	0	14	0	0	26					
ガラス陶磁器くず	4	1	1	0	3	3	0	3	0	3	2	0	3	1	1	3					
鉱さい	2	0	0	0	2	2	0	2	2	2	2	0	2	0	0	2					
がれき類	106	0	0	0	106	106		106	0	106	105	1	114	1	1	114					
コンクリート片	71	0	0	0	71	71		71	0	71	71	0	74	0	0	74					
廃アスファルト	30	0	0	0	30	30		30	0	30	30	0	37	0	0	37					
その他	5	0	0	0	4	4		4	0	4	4	0	4	1	1	4					
動物のふん尿	3				3	3		3	3	3	3		10			10					
ばいじん																					
その他の産業廃棄物	15	1	1	0	14	14	0	2	12	14	13	1	14	1	1	14					
感染性廃棄物	0				0	0		0	0												
混合物等	14	1	1	0	14	14	0	2	12	14	13	1	14	1	1	14					

(単位：千t/年)

表4-3 発生量及び処理・処分量（種類別：変換）〔石川中央地域北部区（金沢市を除く）〕＜平成28年度＞

(その1)

(単位：千t/年)

区 分 種 類	発生量 (A) (B+C)	有償物量 (B)	排出量 (C) (D+G)	自己中間処理量				自己未処理量				搬出量 (H) (I+K+J)	自己最終処分量						
				自己中間処理後量 (E)	自己中間処理量 (D)	(自己中間処理後の処理内訳)			自己未処理量 (G)	(自己未処理の処理内訳)			(I)	(E2+G2)					
						再生利用量 (E1)	自己最終 処分量 (E2)	委託中間 処理量 (E3)		委託直接 最終処分量 (E4)	その他 (E5)				再生利用量 (G1)	自己最終 処分量 (G2)	委託中間 処理量 (G3)	委託直接 最終処分量 (G4)	その他 (G5)
県内	県外																		
合計	275	2	273	153	34	27	8	119	0	118	1	127							
燃え殻	0	0	0	0	0	0	0	0	0	0	0	0							
汚泥	123		123	119	6		6	4	0	4	0	10							
有機性汚泥	116		116	116	6		6	0	0	0	0	6							
無機性汚泥	6		6	2	0		0	4	0	4	0	4							
廃油	0	0	0	0	0	0	0	0	0	0	0	0							
一般廃油	0	0	0	0	0	0	0	0	0	0	0	0							
廃溶剤	0	0	0	0	0	0	0	0	0	0	0	0							
その他	0	0	0	0	0	0	0	0	0	0	0	0							
廃酸	0	0	0	0	0	0	0	0	0	0	0	0							
廃アルカリ	0	0	0	0	0	0	0	0	0	0	0	0							
廃プラスチック類	3	0	3	0	0	0	0	3	0	3	0	3							
廃プラスチック	3	0	3	0	0	0	0	3	0	3	0	3							
廃タイヤ	0	0	0	0	0	0	0	0	0	0	0	0							
紙くず	0	0	0	0	0	0	0	0	0	0	0	0							
木くず	7	0	7	1	0	0	0	6	0	6	0	6							
繊維くず	0	0	0	0	0	0	0	0	0	0	0	0							
動植物性残さ	0	0	0	0	0	0	0	0	0	0	0	0							
動物系固形不要物	0	0	0	0	0	0	0	0	0	0	0	0							
ゴムくず	0	0	0	0	0	0	0	0	0	0	0	0							
金属くず	4	2	2	0	0	0	0	2	0	2	0	2							
ガラス陶磁器くず	2	2	2	0	0	0	0	2	0	2	0	2							
鉱さい	4	4	4	0	0	0	0	4	0	4	0	4							
がれき類	95		95	8	8	8	1	87	0	87	0	88							
コンクリート片	61		61	3	3	2	1	58	0	58	0	58							
廃アスファルト	31		31	5	5	5	0	25	0	25	0	25							
その他	4		4	0	0	0	0	4	0	4	0	4							
動物のふん尿	33		33	26	19	19		7		7		7							
ばいじん																			
その他の産業廃棄物	2		2	0	0	0	0	2	0	2	1	2							
感染性廃棄物	0		0					0		0		0							
混合物等	2		2	0	0	0	0	2	0	1	1	2							

表4-3 発生量及び処理・処分量（種類別：変換）〔石川中央地域北部区（金沢市を除く）〕＜平成28年度＞

区分	委託処理量 (K) (O+L)	委託直接最終処分量 (処理主体の内訳)						委託中間処理量						再生利用量			最終処分量		その他量		資源化量 (S) (B+R)
		(O)		(L)		(M)		(N)		(M1)		(M2)		(R) (E1+G1+M1)	(Q) (I+O+M2)	(J) (E5+G5)	(B+R)				
		(処理主体の内訳)		(処理主体の内訳)		(処理主体の内訳)		(処理主体の内訳)		(委託処理後の処理内訳)											
		業者	自治体	業者	自治体	業者	自治体	業者	自治体	県内	県外	再生利用量	最終処分量	自己処分	委託処分						
合計	127	1	1	0	1	0	126	119	6	119	7	117	113	4	140	5	5	141			
燃え殻	0	0	0	0	0	0	0	0	0	0	0	2	0	1	0	1	0	0			
汚泥	10	0	0	0	10	0	10	4	6	9	1	2	2	0	2	0	0	2			
有機性汚泥	6	0	0	0	6	0	6	0	6	6	0	0	0	0	0	0	0	0			
無機性汚泥	4	0	0	0	4	0	4	4	4	3	1	2	2	0	2	0	0	2			
廃油	0	0	0	0	0	0	0	0	0	0	0	0	0	0	0	0	0	0			
一般廃油	0	0	0	0	0	0	0	0	0	0	0	0	0	0	0	0	0	0			
廃溶剤	0	0	0	0	0	0	0	0	0	0	0	0	0	0	0	0	0	0			
その他	0	0	0	0	0	0	0	0	0	0	0	0	0	0	0	0	0	0			
廃酸	0	0	0	0	0	0	0	0	0	0	0	0	0	0	0	0	0	0			
廃アルカリ	0	0	0	0	0	0	0	0	0	0	0	0	0	0	0	0	0	0			
廃プラスチック類	3	0	0	0	3	0	3	3	0	3	0	2	2	1	2	1	1	2			
廃プラスチック	3	0	0	0	3	0	3	3	0	3	0	2	2	1	2	1	1	2			
廃タイヤ	0	0	0	0	0	0	0	0	0	0	0	0	0	0	0	0	0	0			
紙くず	0	0	0	0	0	0	0	0	0	0	0	0	0	0	0	0	0	0			
木くず	6	0	0	0	6	0	6	6	0	6	0	6	6	0	6	0	0	6			
繊維くず	0	0	0	0	0	0	0	0	0	0	0	0	0	0	0	0	0	0			
動植物性残さ	0	0	0	0	0	0	0	0	0	0	0	0	0	0	0	0	0	0			
動物系固形不要物	0	0	0	0	0	0	0	0	0	0	0	0	0	0	0	0	0	0			
ゴムくず	0	0	0	0	0	0	0	0	0	0	0	0	0	0	0	0	0	0			
金属くず	2	0	0	0	2	0	2	2	2	2	0	2	2	0	2	0	0	4			
ガラス陶磁器くず	2	0	0	0	2	0	2	2	2	2	0	2	2	0	2	0	0	2			
鉱さい	4	0	0	0	4	0	4	4	4	4	0	4	3	1	3	1	1	3			
がれき類	88	0	0	0	87	0	87	87	87	87	0	87	87	1	94	1	1	94			
コンクリート片	58	0	0	0	58	0	58	58	58	58	0	58	58	0	60	0	0	60			
廃アスファルト	25	0	0	0	25	0	25	25	25	25	0	25	25	0	31	0	0	31			
その他	4	0	0	0	4	0	4	4	4	4	0	4	3	0	3	1	1	3			
動物のふん尿	7	0	0	0	7	0	7	7	7	7	0	7	7	0	26	0	0	26			
ばいじん	0	0	0	0	0	0	0	0	0	0	0	0	0	0	0	0	0	0			
その他の産業廃棄物	2	1	1	0	2	0	2	2	2	2	0	2	1	1	1	1	1	1			
感染性廃棄物	0	0	0	0	0	0	0	0	0	0	0	0	0	0	0	0	0	0			
混合物等	2	1	1	0	2	1	2	2	2	2	0	2	1	1	1	1	1	1			

(単位：千t/年)

表4-4 発生量及び処理・処分量（種類別：変換）〔金沢市〕＜平成28年度＞

(その1)

(単位：千t/年)

区分 種類	発生量 (A) (B+C)	有償物量 (B)	排出量 (C) (D+G)	自己中間処理量				自己中間処理後量				自己未処理量				搬出量 (H) (I+K+J)	自己最終処分量	
				(D)	(E)	(E1) 再生利用量	(自己中間処理後の処理内訳)			(G) 再生利用量	(G2) 自己最終 処分量	(自己未処理の処理内訳)			(I) (E2+G2)		(J) (処理先地域の内訳)	
							(E2) 自己最終 処分量	(E3) 委託中間 処理量	(E4) 委託直接 最終処分量			(E5) その他	(G3) 委託中間 処理量	(G4) 委託直接 最終処分量				(G5) その他
合計	1,203	13	1,190	656	72	40	28	5	534	0	526	8	0	566				
燃え殻	0	0	0	0	1	0	0	1	0	0	1	0	0	2				
汚泥	626		626	608	24	1	20	4	19		17	1		42				
有機性汚泥	602		602	598	21		18	4	4		3	1		25				
無機性汚泥	25		25	9	3	1	2	0	15		15	0		17				
廃油	2	0	2	0	0	0	0	0	2		2	0		2				
一般廃油	2	0	2	0	0	0	0	0	2		2	0		2				
廃溶剤	0	0	0	0					0		0	0		0				
その他	0	0	0	0					0		0	0		0				
廃酸	1		1	0					1		1			1				
廃アルカリ	0		0	0					0		0			0				
廃プラスチック類	24	0	23	1	1	0	0		22	0	22	0		22				
廃プラスチック	23	0	22	1	1	0	0		21	0	21	0		22				
廃タイヤ	1		1						1	0	1	0		1				
紙くず	7	4	3	0	0	0	0		3	0	3	0		3				
木くず	31	0	31	3	2	1	1	0	28	0	28	0		29				
繊維くず	0	0	0	0	0	0	0		0	0	0	0		0				
動植物性残さ	5	3	2	0	0	0	0		2	0	2	0		2				
動物系固形不要物	0	0	0	0					0	0	0	0		0				
ゴムくず	0	0	0	0					0	0	0	0		0				
金属くず	23	5	18	0	0	0	0		18	0	18	0		18				
ガラス陶磁器くず	29		29	2	2		2		27	0	26	1		29				
鉱さい	0	0	0						0		0	0		0				
がれき類	435		435	38	38	34	4		396		395	1		400				
コンクリート片	277		277	14	14	10	4		263		263	0		266				
廃アスファルト	140		140	24	24	24	0		116		116	0		116				
その他	18		18	0	0	0	0		18		17	1		18				
動物のふん尿	1		1	1	1	1												
ばいじん	1		1															
その他の産業廃棄物	16	0	16	2	2	2	0	0	14		11	3	0	14				
感染性廃棄物	2		2						2		2			2				
混合物等	14	0	14	2	2	2	0	0	12		9	3	0	12				

表4-4 発生量及び処理・処分量（種類別：変換） [金沢市] <平成28年度>

区分	委託処理量													再生利用量		最終処分量		その他量		資源化量
	委託直接最終処分量			委託中間処分量			委託中間処理後量			(M)	(R)	(Q)	処理主体の内訳		(J)	(S)				
	(K)		(O)	(L)		(処理主体の内訳)		(処理先地域の内訳)					(委託処理後の処理内訳)	(M1)			(M2)	(O1)	(O2)	
	(K)	(O+L)		業者	自治体	県内	県外	業者	自治体	県内	県外	再生利用量			最終処分量	自己処分				
合計	566	13	8	5	12	0	554	538	16	539	14	517	503	14	543	27	27	0	566	
燃え殻	2	1	0	1	1	1	1	1	1	1	0	5	2	4	2	5	5	0	2	
汚泥	42	5	1	4	5	0	37	22	15	33	4	13	12	1	12	7	7	0	12	
有機性汚泥	25	5	1	4	4	0	20	5	15	18	3	4	4	0	4	5	5	0	4	
無機性汚泥	17	1	0	0	1	0	17	17	0	15	1	9	8	1	9	2	2	0	9	
廃油	2	2	2	2	0	1	2	2	0	1	1	1	1	1	1	1	1	0	1	
一般廃油	2	2	2	2	0	1	2	2	0	1	1	1	1	1	1	1	1	0	1	
廃溶剤	0	0	0	0	0	0	0	0	0	0	0	0	0	0	0	0	0	0	0	
その他	0	0	0	0	0	0	0	0	0	0	0	0	0	0	0	0	0	0	0	
廃酸	1	1	1	1	0	1	1	1	1	0	1	1	1	1	1	1	1	0	1	
廃アルカリ	0	0	0	0	0	0	0	0	0	0	0	0	0	0	0	0	0	0	0	
廃プラスチック類	22	0	0	0	0	0	22	22	0	20	2	13	12	2	12	2	2	0	12	
廃プラスチック	22	0	0	0	0	0	21	21	0	19	2	12	11	1	11	2	2	0	11	
廃タイヤ	1	0	0	0	0	0	1	1	1	1	0	1	1	0	1	0	0	0	1	
紙くず	3	0	0	0	0	0	3	3	0	3	0	3	3	0	3	0	0	0	7	
木くず	29	0	0	0	0	0	29	29	0	27	2	25	25	0	26	0	0	0	26	
繊維くず	0	0	0	0	0	0	0	0	0	0	0	0	0	0	0	0	0	0	0	
動植物性残さ	2	0	0	0	0	0	2	2	0	2	0	1	1	0	1	0	0	0	4	
動物系固形不要物	0	0	0	0	0	0	0	0	0	0	0	0	0	0	0	0	0	0	0	
ゴムくず	0	0	0	0	0	0	0	0	0	0	0	0	0	0	0	0	0	0	0	
金属くず	18	0	0	0	0	0	18	18	18	18	0	18	18	0	18	0	0	0	23	
ガラス陶磁器くず	29	1	1	0	1	0	28	28	0	27	1	28	25	3	25	3	3	0	25	
鉱さい	0	0	0	0	0	0	0	0	0	0	0	0	0	0	0	0	0	0	0	
がれき類	400	1	1	1	1	0	399	399	398	398	1	399	397	3	431	4	4	0	431	
コンクリート片	266	0	0	0	0	0	266	266	265	265	1	266	265	1	276	1	1	0	276	
廃アスファルト	116	0	0	0	0	0	116	116	116	116	0	116	116	0	140	0	0	0	140	
その他	18	1	1	1	1	0	17	17	17	17	0	17	16	2	16	2	2	0	16	
動物のふん尿	1	1	1	1	1	0	0	0	0	0	0	0	0	0	1	1	1	0	1	
ばいじん	14	3	3	0	3	0	11	11	10	10	1	10	8	2	11	5	5	0	11	
その他の産業廃棄物	2	2	2	2	2	0	2	2	2	2	0	2	2	0	2	2	2	0	2	
感染性廃棄物	12	3	3	0	3	0	9	9	8	8	0	10	8	2	11	5	5	0	11	
混合物等																				

(単位：千t/年)

表4-5 発生量及び処理・処分量（種類別：変換）〔能登中部地域〕＜平成28年度＞

(その1)

区 分 種 類	発生量 (A) (B+C)	有償物量 (B)	排出量 (C) (D+G)	自己中間処理量				自己未処理量				搬出量 (H) (I+K+J)	自己最終処分量 (I) (E2+G2)	(処理先地域の内訳) 県内 県外				
				自己中間処理後量 (E)	再生利用量 (E1)	(自己中間処理後の処理内訳)			(G)	再生利用量 (G1)	(自己未処理の処理内訳)							
						自己最終 処分量 (E2)	委託中間 処理量 (E3)	委託直接 最終処分量 (E4)			自己最終 処分量 (G2)					委託中間 処理量 (G3)	委託直接 最終処分量 (G4)	その他 (G5)
合計	796	93	703	289	116	52	4	60	1	414	0	5	407	3	479	8	8	
燃え殻	37	5	32	0	1	0		0	1	32	0	4	28	0	33	4	4	
汚泥	252	60	192	182	24	13	4	8	0	10		1	9	0	21	5	5	
有機性汚泥	89		89	88	7			7	0	1			1	0	8			
無機性汚泥	163	60	103	94	18	13	4	1		9		1	8	0	13	5	5	
廃油	4	1	3	0	0			0		3			3		3			
一般廃油	1	1	1	0	0			0		1			1		1			
廃溶剤	3		3							3			3		3			
その他	0	0	0							0			0		0			
廃酸	1	1	0							0			0		0			
廃アルカリ	0	0	0							0			0		0			
廃プラスチック類	8	0	8	1	1	0		0		7	0		7	0	7			
廃プラスチック	8	0	7	1	1	0		0		7	0		7	0	7			
廃タイヤ	1	0	1							1			1	0	1			
紙くず	0	0	0	0	0			0		0	0		0	0	0			
木くず	23	0	23	14	1	0		0	0	8	0		8	0	9			
繊維くず	0	0	0	0	0			0		0	0		0	0	0			
動植物性残さ	3	0	3	2	0			0		2			2		2			
動物系固形不燃物	0	0	0															
ゴムくず	0	0	0															
金属くず	14	9	5	0	0	0		0		5	0		5	0	5			
ガラス陶磁器くず	3	3	0	0	0			0		3	0		3	0	3			
鉱さい	2	2	0							2			1	1	2			
がれき類	126		126	11	11	10		1		115			115	0	116			
コンクリート片	80		80	4	4	3		1		76			76	0	77			
廃スチール	41		41	7	7	7		0		34			34	0	34			
その他	6	6	0	0	0			0		6			5	0	6			
動物のふん尿	47	16	47	37	27	27				10			10		10			
ばいじん	268	16	252	41	50			50		211			210	0	261			
その他の産業廃棄物	4	0	4	0	0	0		0	0	4			3	1	4			
感染性廃棄物	1		1							1			1		1			
混合物等	4	0	4	0	0	0		0	0	3			2	1	3			

表4-5 発生量及び処理・処分量（種類別：変換）〔能登中部地域〕＜平成28年度＞

区分 種類	委託処理量 (単位：千t/年)										再生利用量			最終処分量		その他量		資源化量 (B+R)
	(K) (O+L)		(O)		(L)		(M)		(N)		(R) (E+G+H+I)	(Q) (I+O+M2)	(J) (E5+G5)	(S)				
	(処理主体の内訳)		(処理主体の内訳)		(処理主体の内訳)		(委託処理後の処理内訳)		(委託処理後の処理内訳)									
	業者	自治体	業者	自治体	業者	自治体	県内	県外	再生利用量	最終処分量	自己処分	委託処分	(B)	(R)				
合計	470	4	4	0	3	1	466	0	173	293	455	452	3	504	8	7	596	
燃え殻	29	1	1	1	1	1	28	28	0	28	29	29	1	29	4	1	34	
汚泥	17	0	0	0	0	0	16	16	9	7	11	11	0	24	5	1	84	
有機性汚泥	8	0	0	0	0	0	8	8	4	4	5	5	0	5	0	0	5	
無機性汚泥	9	0	0	0	0	0	9	9	6	3	6	6	0	19	5	1	79	
廃油	3	0	0	0	0	0	3	3	0	3	0	0	0	0	0	0	1	
一般廃油	1	0	0	0	0	0	1	1	0	0	0	0	0	0	0	0	1	
廃溶剤	3	0	0	0	0	0	3	3	0	3	0	0	0	0	0	0	0	
その他	0	0	0	0	0	0	0	0	0	0	0	0	0	0	0	0	0	
廃酸	0	0	0	0	0	0	0	0	0	0	0	0	0	0	0	0	1	
廃アルカリ	0	0	0	0	0	0	0	0	0	0	0	0	0	0	0	0	0	
廃プラスチック類	7	0	0	0	0	0	7	7	0	6	2	5	0	6	0	0	6	
廃プラスチック	7	0	0	0	0	0	7	7	0	5	2	5	0	5	0	0	5	
廃タイヤ	1	0	0	0	0	0	1	1	1	0	1	1	0	1	0	0	1	
紙くず	0	0	0	0	0	0	0	0	0	0	0	0	0	0	0	0	0	
木くず	9	0	0	0	0	0	9	9	0	8	1	8	0	8	0	0	8	
繊維くず	0	0	0	0	0	0	0	0	0	0	0	0	0	0	0	0	0	
動植物性残さ	2	0	0	0	0	0	2	2	0	2	0	2	0	2	0	0	2	
動物系固形不燃物																		
ゴムくず																		
金属くず	5	0	0	0	0	0	5	5	3	2	5	5	0	5	0	0	14	
ガラス陶磁器くず	3	0	0	0	0	0	3	3	3	0	3	2	1	2	1	1	2	
鉱さい	2	1	1	1	1	1	1	1	0	1	1	1	0	1	1	1	1	
がれき類	116	0	0	0	0	0	116	116	116	1	116	115	1	125	1	1	125	
コンクリート片	77	0	0	0	0	0	77	77	76	0	77	77	0	80	0	0	80	
廃アスファルト	34	0	0	0	0	0	34	34	34	0	34	34	0	41	0	0	41	
その他	6	0	0	0	0	0	5	5	5	0	5	5	0	5	1	1	5	
動物のふん尿	10						10	10	10		10	10		38			38	
ばいじん	261	0	0	0	0	0	260	260	12	249	260	260	0	260	0	0	276	
その他の産業廃棄物	4	1	1	0	1	0	3	3	3	0	3	3	0	3	1	1	3	
感染性廃棄物	1						1	1	1	0								
混合物等	3	1	1	0	1	0	2	2	2	0	3	3	0	3	1	1	3	

表4-6 発生量及び処理・処分量（種類別：変換）〔能登北部地域〕＜平成28年度＞

(その1)

区 分 種 類	発生量 (A) (B+C)	有償物量 (B)	排出量 (C) (D+G)	自己中間処理量				自己未処理量				搬出量 (H) (I+K+J)	自己最終処分量 (I) (E2+G2)	(処理先地域の内訳)						
				自己中間処理後量 (E)	再生利用量 (E1)	(自己中間処理後の処理内訳)		(G)	再生利用量 (G1)	(自己未処理の処理内訳)				(H)	県内	県外				
						自己最終 処分量 (E2)	委託中間 処理量 (E3)			委託直接 最終処分量 (E4)	その他 (E5)						自己最終 処分量 (G2)	委託中間 処理量 (G3)	委託直接 最終処分量 (G4)	その他 (G5)
合計	202	1	202	99	57	54	3	0	103	0	102	1	106							
燃え殻	0	0	0	0	0	0	0	0	0	0	0	0	0							
汚泥	29	29	29	26	2	0	2	0	2	0	2	0	4							
有機性汚泥	25	25	25	2	2	0	2	0	0	0	0	0	2							
無機性汚泥	4	4	4	1	0	0	0	0	2	0	2	0	3							
廃油	7	0	7	7	0	0	0	0	7	0	7	0	7							
一般廃油	0	0	0	0	0	0	0	0	0	0	0	0	0							
廃溶剤	7	0	7	7	0	0	0	0	7	0	7	0	7							
その他	0	0	0	0	0	0	0	0	0	0	0	0	0							
廃酸	1	1	1	0	0	0	0	0	0	0	0	0	0							
廃アルカリ	0	0	0	0	0	0	0	0	0	0	0	0	0							
廃プラスチック類	2	0	2	0	0	0	0	0	2	0	2	0	2							
廃プラスチック	2	0	2	0	0	0	0	0	1	0	1	0	1							
廃タイヤ	0	0	0	0	0	0	0	0	0	0	0	0	0							
紙くず	0	0	0	0	0	0	0	0	0	0	0	0	0							
木くず	5	0	5	0	0	0	0	0	5	0	4	0	5							
繊維くず	0	0	0	0	0	0	0	0	0	0	0	0	0							
動植物性残さ	0	0	0	0	0	0	0	0	0	0	0	0	0							
動物系固形不燃物																				
ゴムくず																				
金属くず	2	0	2	0	0	0	0	0	2	0	2	0	2							
ガラス陶磁器くず	2	2	2	0	0	0	0	0	2	0	1	0	2							
鉱さい																				
がれき類	70	70	70	6	6	5	1	0	64	0	64	0	64							
コンクリート片	44	44	44	2	2	2	1	0	42	0	42	0	43							
廃アスファルト	23	23	23	4	4	4	0	0	19	0	19	0	19							
その他	3	3	3	0	0	0	0	0	3	0	3	0	3							
動物のふん尿	84	84	84	65	48	48			18		18		18							
ばいじん																				
その他の産業廃棄物	2	0	2	0	0	0	0	0	2	0	1	1	2							
感染性廃棄物	0	0	0						0		0		0							
混合物等	2	0	2	0	0	0	0	0	2	0	1	1	2							

表4-6 発生量及び処理・処分量（種類別：変換）〔能登北部地域〕＜平成28年度＞

区分	種別	委託処理量		委託中間処理量										再生利用量		最終処分量		その他量		資源化量	
		(K) (O+L)	(O)	委託直接最終処分量 (処理主体の内訳)		委託中間処理量		委託中間処理量		委託中間処理量		(M)	(N)	(R) (E1+G1+M1)	(Q) (I+O+M2)	処理主体の内訳		(J) (E5+G5)	(S) (B+R)		
				(処理主体の内訳)		(L)	(処理主体の内訳)		(処理先地域の内訳)		(委託処理後の処理内訳)					(O1)	(O2)				
				業者	自治体		業者	自治体	県内	県外	再生利用量										最終処分量
	合計	106	1	1	0	1	0	105	104	0	95	9	102	101	1	155	2	2	156		
	燃え殻	0	0	0	0	0	0	0	0	0	0	0	0	0	0	0	0	0	0		
	汚泥	4	0	0	0	4	4	4	4	3	1	3	3	3	0	3	0	0	3		
	有機性汚泥	2	0	0	0	2	2	2	2	1	1	1	1	1	0	1	0	0	1		
	無機性汚泥	3	0	0	0	2	2	2	2	2	0	2	2	2	0	2	0	0	2		
	廃油	7	0	0	0	7	7	7	7	7	0	7	7	7	7	7	0	0	7		
	一般廃油	0	0	0	0	0	0	0	0	0	0	0	0	0	0	0	0	0	0		
	廃溶剤	7	0	0	0	7	7	7	7	7	0	7	7	7	7	0	0	0	7		
	その他	0	0	0	0	0	0	0	0	0	0	0	0	0	0	0	0	0	0		
	廃酸	0	0	0	0	0	0	0	0	0	0	0	0	0	0	0	0	0	0		
	廃アルカリ	0	0	0	0	0	0	0	0	0	0	0	0	0	0	0	0	0	0		
	廃プラスチック類	2	0	0	0	2	2	2	2	1	0	1	1	1	0	1	0	0	1		
	廃プラスチック	1	0	0	0	1	1	1	1	1	0	1	1	1	0	1	0	0	1		
	廃タイヤ	0	0	0	0	0	0	0	0	0	0	0	0	0	0	0	0	0	0		
	紙くず	0	0	0	0	0	0	0	0	0	0	0	0	0	0	0	0	0	0		
	木くず	5	0	0	0	5	4	4	4	4	0	4	4	4	0	4	0	0	4		
	繊維くず	0	0	0	0	0	0	0	0	0	0	0	0	0	0	0	0	0	0		
	動植物性残さ	0	0	0	0	0	0	0	0	0	0	0	0	0	0	0	0	0	0		
	動物系固形不要物																				
	ゴムくず																				
	金属くず	2	0	0	0	2	2	2	2	2	1	0	2	2	0	2	0	0	2		
	ガラス陶磁器くず	2	0	0	0	1	1	1	1	1	0	1	1	1	0	1	0	0	1		
	鉱さい																				
	がれき類	64	0	0	0	64	64	64	64	64	0	64	64	64	0	69	1	1	69		
	コンクリート片	43	0	0	0	43	43	43	43	43	0	43	42	42	0	44	0	0	44		
	廃アスファルト	19	0	0	0	19	19	19	19	19	0	19	19	19	0	23	0	0	23		
	その他	3	0	0	0	3	3	3	3	3	0	3	2	2	0	2	0	0	2		
	動物のふん尿	18				18	18	18	18	18		18	18	18		67			67		
	ばいじん																				
	その他の産業廃棄物	2	1	1	0	1	1	1	1	1	0	1	1	1	0	1	1	1	1		
	感染性廃棄物	0																			
	混合物等	2	1	1	0	1	1	1	1	1	0	1	1	1	0	1	1	1	1		

(単位：千t/年)

表5-1 発生量及び処理・処分量（業種別）＜平成28年度＞
 (その1)

区 分 業 種	発生量		有償物量		排出量		自己中間処理後量				自己未処理量				自己未処理の処理内訳				搬出量		自己最終処分量	
	(A)		(B)	(C)	(D)	(E)	(E1)	(E2)	(E3)	(E4)	(E5)	(G)	(G1)	(G2)	(G3)	(G4)	(G5)	(H)	(I)	(E2+G2)	8	
	(B+C)		(B)	(D+G)	(D)	(E)	(E1)	(E2)	(E3)	(E4)	(E5)	(G)	(G1)	(G2)	(G3)	(G4)	(G5)	(H)	(I)			
	3,566	180	3,386	1,679	376	229	4	134	9	0	1,707	0	5	1,682	20	0	1,853	41	8			
農業・林業	186	186	186	145	107	13	13	0	0	0	41	0	0	0	0	0	0	0	0	0	0	
建設業	1,299	3	1,297	106	105	90	15	0	0	0	1,191	0	0	14	0	0	1,205	0	0	0	0	
製造業	565	93	472	302	34	3	25	6	0	0	171	0	0	165	5	0	201	0	0	0	0	
食品	24	4	21	9	2	0	1	0	0	0	12	0	0	11	1	0	13	0	0	0	0	
飲料・飼料	1	1	1	0	0	0	0	0	0	0	1	0	0	1	0	0	1	0	0	0	0	
繊維	72	1	70	60	2	0	2	0	0	0	11	0	0	10	0	0	13	0	0	0	0	
木材	21	4	17	14	1	0	0	1	0	0	3	0	0	3	0	0	4	0	0	0	0	
家具	5	1	4	1	0	0	0	0	0	0	3	0	0	3	0	0	3	0	0	0	0	
パルプ・紙	85	2	83	78	7	0	4	3	0	0	5	0	0	4	1	0	12	0	0	0	0	
印刷	14	7	7	1	0	0	0	0	0	0	6	0	0	6	0	0	6	0	0	0	0	
化学	41	1	40	29	1	0	1	0	0	0	10	0	0	10	0	0	12	0	0	0	0	
石油・石炭	0	0	0	0	0	0	0	0	0	0	0	0	0	0	0	0	0	0	0	0	0	
プラスチック	5	1	4	1	1	0	0	0	0	0	3	0	0	3	0	0	3	0	0	0	0	
ゴム	0	0	0	0	0	0	0	0	0	0	0	0	0	0	0	0	0	0	0	0	0	
皮革	0	0	0	0	0	0	0	0	0	0	0	0	0	0	0	0	0	0	0	0	0	
窯業・土石	60	0	60	16	7	1	5	1	0	0	44	0	0	43	1	0	50	0	0	0	0	
鉄鋼	33	16	17	8	2	0	2	0	0	0	10	0	0	9	1	0	11	0	0	0	0	
非鉄金属	12	9	3	0	0	0	0	0	0	0	3	0	0	3	0	0	3	0	0	0	0	
金属	31	14	17	9	1	0	1	0	0	0	8	0	0	8	0	0	9	0	0	0	0	
はん用機器	32	9	23	15	2	1	1	0	0	0	13	0	0	13	0	0	10	0	0	0	0	
生産用機器	30	13	16	3	0	0	0	0	0	0	2	0	0	2	0	0	2	0	0	0	0	
業務用機器	2	0	2	0	0	0	0	0	0	0	19	0	0	19	0	0	25	0	0	0	0	
電子部品	72	2	70	51	6	0	6	0	0	0	2	0	0	2	0	0	2	0	0	0	0	
電気機器	3	1	2	0	0	0	0	0	0	0	0	0	0	0	0	0	0	0	0	0	0	
情報通信機器	0	0	0	0	0	0	0	0	0	0	0	0	0	0	0	0	0	0	0	0	0	
輸送機器	21	7	14	6	1	1	1	0	0	0	7	0	0	7	0	0	8	0	0	0	0	
その他	1	0	1	0	0	0	0	0	0	0	1	0	0	1	0	0	1	0	0	0	0	
電気・水道業	1,388	82	1,307	1,061	103	11	4	84	4	0	246	0	5	241	0	0	337	8	8	8	8	
電気業	404	82	322	77	54	4	50	0	0	0	245	0	5	240	0	0	298	8	8	8	8	
ガス業	0	0	0	0	0	0	0	0	0	0	0	0	0	0	0	0	0	0	0	0	0	
上水道業	50	50	50	50	12	11	1	1	0	0	0	0	0	0	0	0	1	0	0	0	0	
下水道業	935	935	935	935	37	0	33	3	0	0	0	0	0	0	0	0	37	0	0	0	0	
運輸業	4	0	4	1	1	1	0	0	0	0	3	0	0	3	0	0	0	0	0	0	0	
卸・小売業	27	0	27	1	1	1	0	0	0	0	25	0	0	25	0	0	25	0	0	0	0	
サービス業	7	0	7	0	0	0	0	0	0	0	7	0	0	6	0	0	7	0	0	0	0	
解体・破砕前処理業	29	2	28	12	12	3	9	0	0	0	15	0	0	15	0	0	24	0	0	0	0	
その他の業種	9	0	9	0	0	0	0	0	0	0	9	0	0	9	0	0	9	0	0	0	0	

(単位：千t/年)

表5-1 発生量及び処理・処分量（業種別）＜平成28年度＞

(その2)

(単位：千t/年)

業種	委託処理量													再生利用量					最終処分量				その他量		資源化量 (B+R)
	委託直接最終処分量					委託中間処理量					委託中間処理後量			(R) (E1+G1+H1)	(0) (1+0+M2)	(01) 自己処分	(02) 委託処分	(J) (E5+G5)	(S) (B+R)						
	(K) (0+L)		(M) 自治体		(N) 県外		(O) 業者		(P) 自治体		(Q) 県外		(M1) 再生利用量							(M2) 最終処分量					
	(0)	(L)	自治体	県外	自治体	県外	業者	自治体	県外	自治体	県外	(M)	(M1)	(M2)	(0)	(01)	(02)	(J)	(S)						
合計	1,845	29	22	8	27	2	1,815	1,790	26	1,424	391	1,719	1,682	37	1,912	75	8	66	0	2,092					
農業・林業	41	0	0	0	0	0	41	41	0	0	0	41	41	0	148	0	0	0	0	148					
鉱業	0	0	0	0	0	0	0	0	0	0	0	0	0	0	13	0	0	0	0	13					
建設業	1,205	14	13	0	13	0	1,192	1,192	0	1,176	16	1,167	1,148	18	1,239	32	32	0	0	1,241					
製造業	201	11	7	4	9	2	190	188	2	122	68	155	145	10	149	21	21	0	0	242					
食品	13	1	0	0	0	0	12	11	1	9	4	9	8	0	9	1	1	0	0	12					
飲料・飼料	1	0	0	0	0	0	1	1	0	0	0	0	0	0	0	0	0	0	0	0					
繊維	13	0	0	0	0	0	12	12	0	9	4	10	9	0	9	1	1	0	0	11					
木材	4	1	1	0	1	0	3	3	0	3	0	3	3	0	3	1	1	0	0	7					
家具	3	0	0	0	0	0	3	3	0	2	1	3	2	0	2	0	0	0	0	3					
パルプ・紙	12	4	1	3	4	0	8	8	0	6	1	7	7	0	7	5	5	0	0	9					
印刷	6	0	0	0	0	0	6	6	0	6	0	5	5	0	5	0	0	0	0	12					
化学	12	0	0	0	0	0	12	12	0	6	5	8	8	0	8	0	0	0	0	9					
石油・石炭	0	0	0	0	0	0	0	0	0	0	0	0	0	0	0	0	0	0	0	0					
プラスチック	3	0	0	0	0	0	3	3	1	2	3	3	3	0	4	0	0	0	0	5					
ゴム	0	0	0	0	0	0	0	0	0	0	0	0	0	0	0	0	0	0	0	0					
皮革	0	0	0	0	0	0	0	0	0	0	0	0	0	0	0	0	0	0	0	0					
窯業・土石	50	2	2	0	2	0	48	48	0	41	8	43	40	3	40	5	5	0	0	40					
鉄鋼	11	1	1	0	1	0	10	10	1	9	1	9	8	1	8	2	2	0	0	24					
非鉄金属	3	0	0	0	0	0	3	3	0	0	2	3	3	0	3	0	0	0	0	11					
金属	9	0	0	0	0	0	9	9	5	4	7	5	5	2	5	2	2	0	0	19					
はん用機器	10	1	1	0	1	0	9	9	0	4	4	7	7	0	7	1	1	0	0	17					
生産用機器	13	0	0	0	0	0	13	13	10	3	10	10	10	1	10	1	1	0	0	23					
業務用機器	2	0	0	0	0	0	2	2	1	1	0	1	1	0	1	0	0	0	0	1					
電子部品	25	0	0	0	0	0	25	25	6	18	18	18	18	0	18	0	0	0	0	20					
電気機器	2	0	0	0	0	0	2	2	2	0	2	2	2	0	2	0	0	0	0	2					
情報通信機器	0	0	0	0	0	0	0	0	0	0	0	0	0	0	0	0	0	0	0	0					
輸送機器	8	0	0	0	0	0	8	8	7	1	7	7	7	0	7	0	0	0	0	14					
その他	1	0	0	0	0	0	1	1	0	1	0	1	1	0	1	0	0	0	0	1					
電気・水道業	329	4	0	4	4	0	325	301	24	43	282	304	298	5	310	17	8	9	0	391					
電気業	290	0	0	0	0	0	290	290	13	277	290	290	290	0	290	8	8	0	0	371					
ガス業	0	0	0	0	0	0	0	0	0	0	0	0	0	0	0	0	0	0	0	0					
上水道業	1	0	0	0	0	0	1	1	0	0	0	1	1	0	1	0	0	0	0	12					
下水道業	37	4	0	4	4	0	34	10	24	29	4	13	8	5	8	9	9	0	0	8					
運輸業	3	0	0	0	0	0	3	3	3	0	3	3	3	2	3	0	0	0	0	3					
卸・小売業	25	0	0	0	0	0	25	25	22	3	18	16	16	2	18	2	2	0	0	18					
サービス業	7	0	0	0	0	0	7	7	5	1	5	5	5	1	5	1	1	0	0	5					
解体・破砕前処理業	24	0	0	0	0	0	24	24	4	21	24	24	24	0	27	0	0	0	0	29					
その他の業種	9	0	0	0	0	0	9	8	7	1	3	2	2	1	2	2	2	0	0	2					

表5-2 発生量及び処理・処分量（種類別：変換）〔南加賀地域〕＜平成28年度＞
 (その1)

区 分 業 種	発生量		有償物量		排出量		自己中間処理量				自己未処理量				自己最終処分量						
	(A) (B+C)		(B)	(C)	(D+G)		(E)	(自己中間処理後の処理内訳)		(自己未処理の処理内訳)		(自己最終処分量)		(自己最終処分量)		(処理先地域の内訳)					
	(A)	(B+C)	(B)	(C)	(D)	(E)	(E1)	再生利用量	自己最終処分量	委託中間処理量	委託直接最終処分量	その他量	(G1)	再生利用量	自己最終処分量	委託中間処理量	委託直接最終処分量	その他量	(H)	(I)	
合計	677	50	627	271	57	29	25	3	356	0	352	4	384								
農業・林業	8		8	6	4	4			2		2		2								
鉱業																					
建設業	314	1	313	26	25	22	4	0	288	0	284	3	291								
製造業	224	49	175	115	16	2	13	0	60		59	1	74								
食品	1	1	1	0	0		0		1		1	0	1								
飲料・飼料	0	0	0	0	0		0		0		0		0								
繊維	29	1	28	22	1		1		6		6	0	6								
木材	3	1	2	0			0		2		2	0	2								
家具	4	1	3	1	0		0		2		2	0	2								
パルプ・紙	1	0	1	1	0		0		1		1	0	1								
印刷	3	3	3	1	0		0		2		2	0	2								
化学	6	1	5	3	0		0		2		2	0	2								
石油・石炭	0	0	0	0	0		0		0		0	0	0								
プラスチック	2	1	1	0	0		0		1		1	0	1								
ゴム	0	0	0	0			0		0		0		0								
皮革																					
窯業・土石	24	0	24	7	4	1	3	0	17		17	0	20								
鉄鋼	17	12	5	4	1		1	0	2		2	0	2								
非鉄金属	3	3	0	0			0		0		0	0	0								
金属	15	9	7	2	1		1		4		4	0	5								
はん用機器	23	5	18	15	2	1	1		4		3	1	5								
生産用機器	16	8	8	3	0		0		5		5	0	6								
業務用機器																					
電子部品	58	1	58	50	6		6		7		7		13								
電気機器	1	1	0	0			0		0		0		0								
情報通信機器																					
輸送機器	16	6	10	6	1		1		4		4	0	5								
その他	0	0	0	0			0		0		0	0	0								
電気・水道業	118	0	118	118	5		2	2	0		0		5								
電気業	0	0	0	0			0		0		0		0								
ガス業	0	0	0	0			0		0		0		0								
上水道業	1	1	1	1	1		1		0		0		0								
下水道業	117		117	117	5		2	2	0		0		5								
運輸業	1	1	1	1					1		1		1								
卸・小売業	4	0	4	1	1	1			2		2	0	2								
サービス業	1	1	1	0					1		1		1								
解体・破砕前処理業	6	0	6	5	5		5		1		1		6								
その他の業種	2	0	2	0	0		0		2		2	0	2								

表5-2 発生量及び処理・処分量（種類別：変換）〔南加賀地域〕＜平成28年度＞
 (その2)

区分 業種	委託処理量														再生利用量		最終処分量			その他量		資源化量 (S) (B+R)
	委託直接最終処分量 (処理主体の内訳)				委託中間処理量 (処理主体の内訳)				委託中間処理後量 (委託処理後の処理内訳)		(R) (E1+G1+M1)	(O) (I+O+M2)	処理主体の内訳		(J) (E5+G5)							
	業者		自治体		業者		自治体		(M) (委託処理後の処理内訳)	(M1) (委託処理後の処理内訳)			(M2) (委託処理後の処理内訳)	(O1) (01)		(O2) (02)						
	(K) (0+L)	(O)	県内 自治体	県外	県内 自治体	県外	県内 自治体	県外														
合計	384	7	4	2	6	1	377	377	0	337	40	352	342	10	371	17	17	421				
農業・林業	2						2	2		2		2			6			6				
鉱業																						
建設業	291	3	3	0	3	0	288	288	0	284	4	282	277	4	299	8	8	300				
製造業	74	1	1	1	1	1	73	72	0	46	27	56	51	5	52	6	6	102				
食品	1	0	0	0	0	0	1	1	0	1	0	1	1	0	1	0	0	1				
飲料・飼料	0						0	0		0		0										
繊維	6	0	0	0	0	0	6	6	4	2	2	5	5	0	5	0	0	6				
木材	2	0	0	0	0	0	2	2	1	0	1	1	1	0	1	0	0	3				
家具	2						2	2	1	1	2	2	2	0	2	0	0	3				
パルプ・紙	1	0	0	0	0	0	1	1	1	0	1	1	1	0	1	0	0	1				
印刷	2						2	2	2	0	2	2	2	0	2	0	0	2				
化学	3	0	0	0	0	0	3	3	2	1	2	2	2	0	2	0	0	2				
石油・石炭	0						0	0	0	0	0	0	0	0	0	0	0	0				
プラスチック	1						1	1	1	0	1	1	1	0	1	0	0	2				
ゴム	0						0	0	0	0	0	0	0	0	0	0	0	0				
皮革																						
窯業・土石	20	0	0	0	0	0	20	20	14	6	16	14	14	2	15	3	3	15				
鉄鋼	2	0	0	0	0	0	2	2	0	2	1	1	1	0	1	1	1	13				
非鉄金属	0	0	0	0	0	0	0	0	0	0	0	0	0	0	0	0	0	3				
金属	5	0	0	0	0	0	5	5	3	2	4	3	3	1	3	1	1	12				
はん用機器	5	1	1	0	0	0	4	4	2	2	3	2	2	0	3	1	1	8				
生産用機器	6	0	0	0	0	0	6	6	4	1	4	4	4	0	4	0	0	12				
業務用機器																						
電子部品	13						13	13	5	8	9	9	9	0	9	0	0	10				
電気機器	0						0	0	0	0	0	0	0	0	0	0	0	1				
情報通信機器																						
輸送機器	5	0	0	0	0	0	5	5	4	1	4	3	3	0	3	0	0	10				
その他	0	0	0	0	0	0	0	0	0	0	0	0	0	0	0	0	0	0				
電気・水道業	5	2	2	2	2	2	3	3	2	1	3	3	3	0	3	2	2	3				
電気業	0						0	0	0	0	0	0	0	0	0	0	0	0				
ガス業	0						0	0	0	0	0	0	0	0	0	0	0	0				
上水道業	0						0	0	0	0	0	0	0	0	0	0	0	0				
下水道業	5	2	2	2	2	2	2	2	1	1	2	2	2	0	2	2	2	2				
運輸業	1						1	1	1	0	1	1	1	0	1	0	0	1				
卸・小売業	2	0	0	0	0	0	2	2	2	1	2	1	1	0	2	0	0	3				
サービス業	1						1	1	1	0	0	1	1	0	1	0	0	1				
解体・破砕前処理業	6						6	6	6	0	6	6	6	6	6	6	6	6				
その他の業種	2	0	0	0	0	0	2	2	0	1	1	0	0	0	0	0	0	0				

表5-3 発生量及び処理・処分量（種類別：変換）〔石川中央地域南部区（金沢市を除く）〕＜平成28年度＞
 (その1)

区 分 業 種	発生量 (A) (B-C)	有機物量 (B)	排出量 (C) (D+G)	自己中間処理量				自己未処理量				自己最終処分量					
				自己中間処理後量		(自己中間処理後の処理内訳)		再生利用量		(自己未処理の処理内訳)		再生利用量		(自己最終処分の処理内訳)			
				(E)	(E1)	(E2)	(E3)	(E4)	(E5)	(G)	(G1)	(G2)	(G3)	(G4)	(G5)	(H)	(I)
				(D)	(E1)	(E2)	(E3)	(E4)	(E5)	(G)	(G1)	(G2)	(G3)	(G4)	(G5)	(H)	(I)
合計	412	22	391	211	40	29	11	0	0	180	0	177	3	191			
農業・林業	12		12	10	7					3		3		3			
建設業	134	0	134	11	11	9	2	0	0	123	0	121	1	124			
製造業	118	21	97	60	3	0	3	0	0	37	0	35	2	40			
食品	6	6	6	2	1	0	0	0	0	3	0	3	0	4			
飲料・飼料	0	0	0	0	0	0	0	0	0	0	0	0	0	0			
繊維	29	0	28	27	1	1	1	0	0	1	0	1	0	2			
木材	4	3	1	0	0	0	0	0	0	1	0	1	0	1			
家具	0	0	0	0	0	0	0	0	0	0	0	0	0	0			
パルプ・紙	5	2	3	1	0	0	0	0	0	2	0	2	0	2			
印刷	6	3	2	0	0	0	0	0	0	2	0	2	0	2			
化学	33	0	32	27	1	1	1	0	0	6	0	6	0	7			
石油・石炭	1	0	1	0	0	0	0	0	0	1	0	1	0	1			
プラスチック	0	0	0	0	0	0	0	0	0	0	0	0	0	0			
ゴム	0	0	0	0	0	0	0	0	0	0	0	0	0	0			
皮革	7	7	7	3	1	1	1	0	0	4	0	3	1	4			
窯業・土石	4	3	1	1	1	1	1	0	0	1	0	1	0	1			
鉄鋼	4	3	1	1	1	1	1	0	0	1	0	1	0	1			
非鉄金属	4	3	1	1	1	1	1	0	0	1	0	1	0	1			
金属	2	1	1	0	0	0	0	0	0	1	0	1	0	1			
はん用機器	2	1	2	0	0	0	0	0	0	2	0	2	0	2			
生産用機器	9	3	6	0	0	0	0	0	0	6	0	6	0	6			
業務用機器	1	1	1	1	1	1	1	0	0	1	0	1	0	1			
電子部品	1	1	1	0	0	0	0	0	0	0	0	0	0	0			
電気機器	1	1	1	1	1	1	1	0	0	1	0	1	0	1			
情報通信機器	0	0	0	0	0	0	0	0	0	0	0	0	0	0			
輸送機器	4	0	4	0	0	0	0	0	0	4	0	4	0	4			
その他	0	0	0	0	0	0	0	0	0	0	0	0	0	0			
電気・水道業	125	125	125	14	11	11	3	0	0	0	0	0	0	3			
電気業																	
ガス業																	
上水道業	43	43	43	11	11	11	1	0	0	0	0	0	0	1			
下水道業	82	82	82	3	3	3	2	0	0	0	0	0	0	3			
運輸業	1	0	1	1	1	1	0	0	0	1	0	1	0	1			
卸・小売業	4	0	4	0	0	0	0	0	0	4	0	4	0	4			
サービス業	1	0	1	0	0	0	0	0	0	0	0	0	0	0			
解体・破砕前処理業	17	0	16	5	1	1	4	0	0	12	0	12	0	16			
その他の業種	0	0	0	0	0	0	0	0	0	0	0	0	0	0			

(単位：千t/年)

表5-3 発生量及び処理・処分量（種類別：変換）〔石川中央地域南部区（金沢市を除く）〕＜平成28年度＞
 (その2)

(単位：千t/年)

区分	委託処理量 (K) (0+L)	委託直接最終処分量						委託中間処理量						委託中間処理後量				再生利用量			最終処分量			その他量		資源化量 (S) (B+R)
		(処理主体の内訳)		(処理先地域の内訳)		(処理主体の内訳)		(処理先地域の内訳)		(処理主体の内訳)		(処理先地域の内訳)		(委託処理後の処理内訳)		(R) (E1+G1+H1)	(0) (I+O+M2)	処理主体の内訳		(J) (E5+G5)						
		業者	(0)	自治体	県内	県外	業者	(L)	自治体	県内	県外	(M)	(M1)	(M2)	(01)			(02)								
		3	3	0	3	0	188	3	186	3	160	28	175	171	4	200	7	7	0	222						
農業・林業	3					3	3		3		3				10											
鉱業																										
建設業	124	1	0	1	0	123	123	0	121	2	120	118	2	128	3	3	3	3	0	128						
製造業	40	2	0	1	0	38	38	0	28	10	31	30	1	30	3	3	3	0	51							
食品	4					4	4	0	2	1	3	3	0	3	0	3	0	0	3							
飲料・飼料	0	0	0	0	0	0	0	0	0	0	0	0	0	0	0	0	0	0	0							
繊維	2	0	0	0	0	2	2	0	2	1	2	2	0	2	0	2	0	0	2							
木材	1					1	1	1	1	0	1	1	0	1	0	1	0	0	4							
家具	0	0	0	0	0	0	0	0	0	0	0	0	0	0	0	0	0	0	0							
パルプ・紙	2	0	0	0	0	2	2	2	2	0	2	2	0	2	1	2	1	0	3							
印刷	2					2	2	2	2	0	2	2	0	2	0	2	0	0	5							
化学	7	0	0	0	0	7	7	3	4	4	4	4	0	4	0	4	0	0	5							
石油・石炭																										
プラスチック	1					1	1	1	1	1	1	1	0	1	0	1	0	0	1							
ゴム	0					0	0	0	0	0	0	0	0	0	0	0	0	0	0							
皮革																										
窯業・土石	4	1	1	1	1	3	3	3	3	1	3	3	0	3	1	3	1	0	3							
鉄鋼	1					1	1	1	1	1	1	1	0	1	0	1	0	0	4							
非鉄金属	1	0	0	0	0	0	0	0	0	0	0	0	0	0	0	0	0	0	4							
金属	1	0	0	0	0	1	1	1	1	0	1	1	0	1	0	1	0	0	2							
はん用機器	2	0	0	0	0	2	2	2	2	0	2	2	0	2	0	2	0	0	2							
生産用機器	6	0	0	0	0	6	6	4	4	2	4	4	0	4	0	4	0	0	7							
業務用機器	1	0	0	0	0	1	1	1	1	0	1	1	0	1	0	1	0	0	0							
電子部品	0					0	0	0	0	0	0	0	0	0	0	0	0	0	0							
電気機器	1					1	1	1	1	0	1	1	0	1	0	1	0	0	1							
情報通信機器	0					0	0	0	0	0	0	0	0	0	0	0	0	0	0							
輸送機器	4	0	0	0	0	4	4	4	4	0	3	3	0	3	0	3	0	0	3							
その他	0					0	0	0	0	0	0	0	0	0	0	0	0	0	0							
電気・水道業	3	0	0	0	0	3	3	1	2	3	0	1	0	12	1	12	1	1	12							
電気業																										
ガス業																										
上水道業	1					1	1	1	0	0	1	1	0	12	0	12	0	0	12							
下水道業	3	0	0	0	0	2	2	2	2	0	0	0	0	0	1	0	1	0	0							
運輸業	1	0	0	0	0	1	1	1	1	0	1	1	0	1	0	1	0	0	1							
卸・小売業	4	0	0	0	0	4	4	3	3	1	3	3	0	3	0	3	0	0	3							
サービス業	0					0	0	0	0	0	0	0	0	0	0	0	0	0	0							
解体・破砕前処理業	16					16	16	16	16	1	16	16	0	16	0	16	0	0	16							
その他の業種	0	0	0	0	0	0	0	0	0	0	0	0	0	0	0	0	0	0	0							

表5-4 発生量及び処理・処分量（種類別：変換）〔石川中央地域北部区（金沢市を除く）〕＜平成28年度＞
 (その1)

区分 業種	発生量 (A) (B+C)	有償物量 (B)	排出量 (C) (D+G)	自己中間処理量				自己未処理量				自己最終処分量					
				排出量 (D)	自己中間処理後量			再生利用量 (G)	自己未処理の処理内訳			再生利用量 (G1)	自己最終 処分量 (G2)	委託中間 処理量 (G3)	委託直接 最終処分量 (G4)	その他量 (G5)	搬出量 (H) (I+K+J)
					(E)	再生利用量 (E1)	(自己中間処理後の処理内訳)										
							自己最終 処分量 (E2)		委託中間 処理量 (E3)	委託直接 最終処分量 (E4)	その他量 (E5)						
(E)	(E1)	(E2)	(E3)	(E4)	(E5)	(G)	(G1)	(G2)	(G3)	(G4)	(G5)	(H)	(I)				
合計	275	2	273	153	34	27	8	0	119	0	118	1	127				
農業・林業	33		33	26	19	19			8		8		8				
建設業	112	0	112	9	9	8	1	0	103	0	101	1	104				
製造業	12	2	10	2	0	0	0	0	8	0	8	0	8				
食品	0	0	0	0					0	0	0	0	0				
飲料・飼料	0	0	0	0					0	0	0	0	0				
繊維	1	0	1	1				1	1	0	1	0	1				
木材																	
家具																	
パルプ・紙																	
印刷																	
化学																	
石油・石炭	0	0	0	0					0	0	0	0	0				
プラスチック	0	0	0	0					0	0	0	0	0				
ゴム	0	0	0	0					0	0	0	0	0				
皮革																	
窯業・土石	1		1	1					1		1		1				
鉄鋼	5		5	5					5		5		5				
非鉄金属	0		0	0					0		0		0				
金属	3	1	3	2	0	0	0	0	0	0	0	0	1				
はん用機器	0	0	0	0					0	0	0	0	0				
生産用機器	1	0	1	0	0	0		0	0	0	0	0	0				
業務用機器																	
電子部品	0		0	0					0		0		0				
電気機器	0	0	0	0					0		0		0				
情報通信機器	0	0	0	0					0		0		0				
輸送機器	0	0	0	0					0		0		0				
その他	1		1	1					1		1	0	1				
電気・水道業	116		116	116	6	6	6						6				
電気業																	
ガス業																	
上水道業																	
下水道業	116		116	116	6	6	6						6				
運輸業																	
卸・小売業	0		0	0					0		0		0				
サービス業	0		0	0					0		0		0				
解体・破砕前処理業	0	0	0	0					0		0		0				
その他の業種	1		1	1					1		1	0	1				

表5-4 発生量及び処理・処分量（種類別：変換）〔石川中央地域北部区（金沢市を除く）〕＜平成28年度＞

(その2)

(単位：千t/年)

区分 業種	委託処理量		委託中間処分量				委託中間処分量				委託中間処分量		委託中間処分量			委託中間処分量		再生利用量 (E1+G1+H1)	最終処分量		その他量 (J) (E5+G5)	資源化量 (S) (B+R)	
	(K) (O+L)	(O)	(処理主体の内訳)		(処理先地域の内訳)		(L)	(M)	(N)	(委託処理後の処理内訳)		(R)	(O)	(O1)	(O2)	(I+O+M2)	(R)		(O)	(O1)			(O2)
			業者	自治体	県内	県外				再生利用量	最終処分量												
			業者	自治体	県内	県外				(M1)	(M2)												
合計	127	1	1	1	0	1	0	126	119	6	119	7	117	113	4	140	5	0	0	5	141		
農業・林業	8							8	8		8		8	7	0	26	0			0	26		
鉱業																							
建設業	104	1	1	0	1	0	103	103	0	101	1	101	99	2	3	107	3			3	107		
製造業	8	0	0	0	0	0	8	8	0	2	5	7	6	1	1	6	1			1	8		
食品	0						0	0	0	0	0	0	0	0	0					0			
飲料・飼料	0						0	0	0	0	0	0	0	0	0					0			
繊維	1	0	0	0	0	0	1	0	0	1	0	0	0	0	0	0				0	0		
木材																							
家具																							
パルプ・紙																							
印刷																							
化学																							
石油・石炭	0						0	0	0	0	0	0	0	0	0	0				0	0		
プラスチック	0						0	0	0	0	0	0	0	0	0	0				0	0		
ゴム	0						0	0	0	0	0	0	0	0	0	0				0	0		
皮革																							
窯業・土石	1						1	1	1	1	1	1	1	1	1	1				1	1		
鉄鋼	5						5	5	0	5	0	5	4	1	4	4				1	4		
非鉄金属	0						0	0	0	0	0	0	0	0	0	0				0	0		
金属	1						1	1	0	0	0	0	0	0	0	0				0	1		
はん用機器	0						0	0	0	0	0	0	0	0	0	0				0	0		
生産用機器	0						0	0	0	0	0	0	0	0	0	0				0	0		
業務用機器	0						0	0	0	0	0	0	0	0	0	0				0	0		
電子部品	0						0	0	0	0	0	0	0	0	0	0				0	0		
電気機器	0						0	0	0	0	0	0	0	0	0	0				0	0		
情報通信機器	0						0	0	0	0	0	0	0	0	0	0				0	0		
輸送機器	0						0	0	0	0	0	0	0	0	0	0				0	0		
その他	1	0	0	0	0	0	1	1	1	0	0	1	1	1	1	1				0	1		
電気・水道業	6						6	6	6	6	6	1	1	1	1	1				1	1		
電気業																							
ガス業																							
上水道業																							
下水道業	6						6	6	6	6	6	1	1	1	1					1	1		
運輸業																							
卸・小売業	0						0	0	0	0	0	0	0	0	0	0				0	0		
サービス業	0						0	0	0	0	0	0	0	0	0	0				0	0		
解体・破砕前処理業	0						0	0	0	0	0	0	0	0	0	0				0	0		
その他の業種	1	0	0	0	0	0	1	1	1	1	0	0	0	0	0	0				0	0		

表5-5 発生量及び処理・処分量（種類別：変換）〔金沢市〕＜平成28年度＞
 (その1)

区 分 業 種	発生量		有償物量		排出量		自己中間処理量				自己未処理量				自己未処理後の処理内訳				自己最終処分量			
	(A)		(B)		(C)		(D)		(E)		(F)		(G)		(H)		(I)		(J)		(K)	
	(B+C)		(B)		(D+G)		(D)		(E)		(F)		(G)		(H)		(I)		(J)		(K+L)	
	(A)	(B+C)	(B)	(B)	(C)	(D+G)	(D)	(E)	(E)	(E)	(F)	(G)	(G)	(H)	(I)	(J)	(K)	(L)	(M)	(N)	(O)	(P)
合計	1,203	13	1,190	656	72	40	28	5	534	0	526	8	0	566	0	0	0	0	0	0	0	0
農業・林業	2	0	2	1	1	1	0	0	0	0	0	0	0	0	0	0	0	0	0	0	0	0
建設業	510	1	509	42	41	35	6	0	468	0	462	5	0	473	0	0	0	0	0	0	0	0
製造業	139	11	128	93	11	0	7	4	34	0	33	2	0	45	0	0	0	0	0	0	0	0
食品	9	3	6	2	0	0	0	0	5	0	4	1	0	5	0	0	0	0	0	0	0	0
飲料・飼料	1	0	1	0	0	0	0	0	1	0	0	0	0	1	0	0	0	0	0	0	0	0
繊維	11	0	11	10	1	0	0	0	1	0	1	0	0	2	0	0	0	0	0	0	0	0
木材	0	0	0	0	0	0	0	0	0	0	0	0	0	0	0	0	0	0	0	0	0	0
家具	0	0	0	0	0	0	0	0	0	0	0	0	0	0	0	0	0	0	0	0	0	0
パルプ・紙	79	1	78	77	7	4	3	0	2	0	1	1	0	9	0	0	0	0	0	0	0	0
印刷	5	3	2	0	0	0	0	0	2	0	2	0	0	2	0	0	0	0	0	0	0	0
化学																						
石油・石炭																						
プラスチック	2	0	1	0	0	0	0	0	1	0	1	0	0	1	0	0	0	0	0	0	0	0
ゴム	0	0	0	0					0		0			0								
皮革																						
窯業・土石	20	0	20	2	2	0	2	0	18	0	18	0	0	20	0	0	0	0	0	0	0	0
鉄鋼																						
非鉄金属	0	0	0	0	0	0	0	0	0	0	0	0	0	0	0	0	0	0	0	0	0	0
金属	5	1	4	2	0	0	0	0	2	0	2	0	0	2	0	0	0	0	0	0	0	0
はん用機器	0	0	0	0	0	0	0	0	0	0	0	0	0	0	0	0	0	0	0	0	0	0
生産用機器	4	2	2	0	0	0	0	0	2	0	2	0	0	2	0	0	0	0	0	0	0	0
業務用機器	1	0	1	0	0	0	0	0	1	0	1	0	0	1	0	0	0	0	0	0	0	0
電子部品																						
電気機器	0	0	0	0					0		0			0								
情報通信機器																						
輸送機器	0	0	0	0					0		0			0								
その他	0	0	0	0	0	0	0	0	0	0	0	0	0	0	0	0	0	0	0	0	0	0
電気・水道業	519	0	519	517	17	1	15	1	1	1	1	0	0	17	0	0	0	0	0	0	0	0
電気業	1	0	1	0	0	0	0	0	1	0	1	0	0	1	0	0	0	0	0	0	0	0
ガス業																						
上水道業	5	0	5	5	1	1	0	0	0	0	0	0	0	0	0	0	0	0	0	0	0	0
下水道業	513	0	513	513	16	1	15	1	0	0	0	0	0	16	0	0	0	0	0	0	0	0
運輸業	2	0	2	0	0	0	0	0	2	0	2	0	0	2	0	0	0	0	0	0	0	0
卸・小売業	18	0	18	0	0	0	0	0	18	0	17	0	0	18	0	0	0	0	0	0	0	0
サービス業	5	0	5	0	0	0	0	0	5	0	5	0	0	5	0	0	0	0	0	0	0	0
解体・破砕前処理業	4	0	4	2	2	2	0	0	2	0	2	0	0	2	0	0	0	0	0	0	0	0
その他の業種	5	0	5	0	0	0	0	0	5	0	4	0	0	5	0	0	0	0	0	0	0	0

(単位：千 t/年)

表5-5 発生量及び処理・処分量（種類別：変換）〔金沢市〕＜平成28年度＞
 (その2)

(単位：千t/年)

区分	委託処理量												再生利用量			最終処分量			その他量		資源化量 (B+R)
	委託直接最終処分量			委託中間処理量			委託中間処理後量			(R) (E1+G1+H1)	(0) (I+O+M2)	処理主体の内訳		(J) (E5+G5)							
	(K) (O-L)		(O)	(L)		(M)	(委託処理後の処理内訳) 再生利用量 最終処分量		(01) (02)												
	業者	自治体	県外	業者	自治体	県外	業者	自治体	県外	(0)	(01)	(02)	(S)								
(0)	8	5	12	0	554	538	16	539	14	517	503	14	543	27	27	0					
業種	566	13	8	5	12	0	554	538	16	539	14	517	503	14	543	27	27	0	556		
農業・林業	0	0	0	0	0	0	0	0	0	0	0	0	0	0	1	0	0	0	1		
鉱業	0	0	0	0	0	0	0	0	0	0	0	0	0	0	0	0	0	0	0		
建設業	473	5	5	0	5	0	468	468	0	462	6	458	451	7	486	13	13	0	487		
製造業	45	6	2	4	5	0	39	39	0	34	6	34	33	2	33	7	7	0	44		
食品	5	1	0	0	0	0	5	4	0	3	1	3	3	0	3	1	1	0	6		
飲料・飼料	1	0	0	0	0	0	0	0	0	0	0	0	0	0	0	0	0	0	0		
繊維	2	0	0	0	0	0	2	2	0	1	0	1	1	0	1	0	0	0	1		
木材	0	0	0	0	0	0	0	0	0	0	0	0	0	0	0	0	0	0	0		
家具	0	0	0	0	0	0	0	0	0	0	0	0	0	0	0	0	0	0	0		
パルプ・紙	9	4	1	3	4	0	5	5	0	4	1	5	5	0	5	4	4	0	5		
印刷	2	2	2	0	1	0	2	2	0	1	0	1	1	0	1	0	0	0	4		
化学																					
石油・石炭																					
プラスチック	1	0	0	0	0	0	1	1	0	0	1	1	1	0	1	0	0	0	1		
ゴム	0	0	0	0	0	0	0	0	0	0	0	0	0	0	0	0	0	0	0		
皮革																					
窯業・土石	20	0	0	0	0	0	20	20	0	20	0	20	19	1	19	1	1	0	19		
鉄鋼																					
非鉄金属	0	0	0	0	0	0	0	0	0	0	0	0	0	0	0	0	0	0	0		
金属	2	2	2	1	1	1	2	2	1	1	1	1	1	0	1	0	0	0	2		
はん用機器	0	0	0	0	0	0	0	0	0	0	0	0	0	0	0	0	0	0	0		
生産用機器	2	0	0	0	0	0	2	2	0	2	0	2	2	0	2	0	0	0	4		
業務用機器	1	0	0	0	0	0	1	1	1	1	0	0	0	0	0	0	0	0	0		
電子部品																					
電気機器	0	0	0	0	0	0	0	0	0	0	0	0	0	0	0	0	0	0	0		
情報通信機器																					
輸送機器	0	0	0	0	0	0	0	0	0	0	0	0	0	0	0	0	0	0	0		
その他	0	0	0	0	0	0	0	0	0	0	0	0	0	0	0	0	0	0	0		
電気・水道業	17	1	0	1	1	1	16	1	15	16	0	4	1	3	1	4	4	0	2		
電気業	1	0	0	0	0	0	1	1	1	1	0	1	1	0	1	0	0	0	1		
ガス業																					
上下水道業	0	0	0	0	0	0	0	0	0	0	0	0	0	0	1	0	0	0	1		
下水道業	16	1	1	1	1	1	15	0	15	15	0	3	0	3	0	4	4	0	0		
運輸業	2	0	0	0	0	0	2	2	1	0	1	0	1	0	1	0	0	0	1		
卸・小売業	18	0	0	0	0	0	17	17	16	1	12	11	11	1	11	1	1	0	11		
サービス業	5	0	0	0	0	0	5	5	5	0	4	4	4	0	4	0	0	0	4		
解体・破砕前処理業	2	2	2	2	2	2	2	2	2	2	0	2	2	2	2	0	0	0	4		
その他の業種	5	0	0	0	0	0	4	4	0	4	0	2	1	1	1	1	1	0	1		

表5-6 発生量及び処理・処分量（種類別：変換）〔能登中部地域〕＜平成28年度＞

(その1)

(単位：千t/年)

区分 業種	発生量		有償物量		排出量		自己中間処理量					自己未処理量					自己最終処分量				
	(A)		(B)		(C)		(E)					(G)					(H)				
	(B+C)		(D+G)		(D+G)		(E)					(G)					(I+K+J)				
	(A)	(B+C)	(B)	(D+G)	(C)	(D)	(E)	(E1)	(E2)	(E3)	(E4)	(E5)	(G1)	(G2)	(G3)	(G4)	(G5)	(H)	(I)	(J)	
合計	796	93	703	289	116	52	4	60	1	1	1	414	0	5	407	3	479	8	8	8	
農業・林業	47		47	37	27	13						10			10						
鉱業	50		50	50	13																
建設業	148	0	148	12	12	10	2	0				136	0		134	2					
製造業	62	10	52	30	4	1	2	1				22	0		20	1					
食品	8	1	7	5	1	0	0					2			2	0					
飲料・飼料																					
繊維	2	0	2	1	0		0					2			2						
木材	14		14	14	1	0	0	1				0			0	0					
家具	0		0	0	0	0						0			0						
パルプ・紙	0		0	0								0			0						
印刷	0		0	0								0			0						
化学	2		2	2								2			2						
石油・石炭																					
プラスチック	1	0	1	0	0	0	0					0			0						
ゴム	0		0									0			0						
皮革																					
窯業・土石	7	0	7	4	0	0	0					3			3	0					
鉄鋼	7	0	7	4	1	1	1					3			1	1					
非鉄金属	4	2	2									2			2						
金属	6	3	3	2	0	0	0					0			0	0					
はん用機器	6	4	3									3			3	0					
生産用機器	0		0									0			0	0					
業務用機器	0	0	0	0	0	0	0					0			0	0					
電子部品	4	0	4	0	0	0	0					4	0		4	0					
電気機器	0	0	0									0			0						
情報通信機器																					
輸送機器	0	0	0									0			0	0					
その他	0		0	0								0			0	0					
電気・水道業	484	81	403	159	59	4	56					244	0	5	239	0					
電気業	402	81	321	77	54	4	50					244	0	5	239	0					
ガス業																					
上水道業	0		0									0				0					
下水道業	82		82	82	6		6														
運輸業	0	0	0									0			0						
卸・小売業	1		1	0	0		0					1			1						
サービス業	0	0	0									0			0	0					
解体・破砕前処理業	2	1	1	0	0	0						0			0	0					
その他の業種	1		1	0	0		0					1			1						

表5-6 発生量及び処理・処分量（種類別：変換）〔能登中部地域〕＜平成28年度＞
 (その2)

(単位：千t/年)

区分	委託処理量													再生利用量			最終処分量			その他量		資源化量 (B+R)
	委託直接最終処分量			委託中間処理量			委託中間処理後量			(R) (E1+G1+H1)	(0) (I+O+M2)	処理主体の内訳		(J) (E5+G5)	(S)							
	(処理先地域の内訳)			(処理先地域の内訳)			(委託処理後の処理内訳)					(01) (O1)	(02) (O2)									
	(K) (O+L)	業者	自治体	県内	県外	(L)	業者	自治体	県内	県外	(M)			再生利用量	(M1)	(M2)	(0)	(01)	(02)			
業種	470	4	4	0	3	1	466	466	0	173	293	455	452	3	504	8	7	596				
農業・林業	10						10	10		10		10			38			38				
畜産業															13			13				
建設業	138	2	2	0	2	0	136	136	0	134	2	133	131	2	142	4	4	142				
製造業	25	2	2	1	1	1	22	22	0	11	12	17	16	1	17	3	3	27				
食品	3	0	0	0	0	0	3	2	0	2	1	2	2	0	2	0	0	3				
飲料・飼料																						
繊維	2						2	2	0	2	0	1	1	0	1	0	0	1				
木材	1	1		1			0	0	0	0	0	0	0	0	1	1	0	0				
家具	0						0	0	0	0	0	0	0	0	0	0	0	0				
パルプ・紙	0						0	0	0	0	0	0	0	0	0	0	0	0				
印刷	0						0	0	0	0	0	0	0	0	0	0	0	0				
化学	2						2	2	2	2	0	2	2	0	2	0	0	2				
石油・石炭																						
プラスチック	0						0	0	0	0	0	0	0	0	1	0	0	1				
ゴム	0						0	0	0	0	0	0	0	0	0	0	0	0				
皮革																						
窯業・土石	3	0	0	0	0	0	3	3	2	2	1	3	2	0	2	0	0	2				
鉄鋼	3	1	1	0	1	0	2	2	0	2	0	2	2	0	2	1	1	3				
非鉄金属	2						2	2	0	2	0	2	2	0	2	0	0	4				
金属	1	0	0	0	0	0	0	0	0	0	0	0	0	0	0	0	0	3				
はん用機器	3	0	0	0	0	0	3	3	1	2	3	3	3	0	3	0	0	6				
生産用機器	0						0	0	0	0	0	0	0	0	0	0	0	0				
業務用機器	0	0	0	0	0	0	0	0	0	0	0	0	0	0	0	0	0	0				
電子部品	4	0	0	0	0	0	4	4	0	3	1	1	1	0	1	0	0	1				
電気機器	0						0	0	0	0	0	0	0	0	0	0	0	0				
情報通信機器																						
輸送機器	0	0	0	0	0	0	0	0	0	0	0	0	0	0	0	0	0	0				
その他	0						0	0	0	0	0	0	0	0	0	0	0	0				
電気・水道業	295	0	0	0	0	0	295	295	15	279	293	293	293	0	293	9	8	374				
電気業	289	0	0	0	0	0	289	289	12	277	289	289	289	0	289	8	8	370				
ガス業																						
上水道業	0	0	0	0	0	0																
下水道業	6						6	6	3	3	4	4	4	0	4	0	0	4				
運輸業	0						0	0	0	0	0	0	0	0	0	0	0	0				
卸・小売業	1						1	1	1	0	1	1	1	0	1	0	0	1				
サービス業	0	0	0	0	0	0	0	0	0	0	0	0	0	0	0	0	0	0				
解体・破砕前処理業	0						0	0	0	0	0	0	0	0	1	0	0	2				
その他の業種	1						1	1	1	0	1	0	0	0	0	0	0	0				

表5-7 発生量及び処理・処分量（種類別：変換）〔能登北部地域〕＜平成28年度＞
 (その1)

区 分 業 種	発生量 (A) (B+C)	有償物量 (B)	排出量 (C) (D+G)	自己中間処理量				自己未処理量				自己最終処分量			
				排出量 (D)	自己中間処理後量		再生利用量 (E)	自己未処理後の処理内訳		再生利用量 (G1)	自己未処理の処理内訳		搬出量 (H) (I+K+J)	自己最終処分内訳	
					(E)	再生利用量 (E1)		自己最終 処分量 (E2)	委託中間 処理量 (E3)		委託直接 最終処分量 (E4)	その他量 (E5)		(G)	自己最終 処分量 (G2)
合計	202	1	202	99	57	54	3	0	103	0	102	1	106		
農業・林業	84		84	65	48	48			18		18		18		
鉱業	0		0	0	0	0									
建設業	81	0	81	7	7	6	1	0	74	0	73	1	75		
製造業	11	0	10	1	0	0	0	0	9	0	9	0	10		
食品	0	0	0	0	0	0	0	0	0	0	0	0	0		
飲料・飼料	0	0	0	0	0	0	0	0	0	0	0	0	0		
繊維	0	0	0	0	0	0	0	0	0	0	0	0	0		
木材	0	0	0	0	0	0	0	0	0	0	0	0	0		
家具	0	0	0	0	0	0	0	0	0	0	0	0	0		
パルプ・紙	0	0	0	0	0	0	0	0	0	0	0	0	0		
印刷	0	0	0	0	0	0	0	0	0	0	0	0	0		
化学	0	0	0	0	0	0	0	0	0	0	0	0	0		
石油・石炭	0	0	0	0	0	0	0	0	0	0	0	0	0		
プラスチック	0	0	0	0	0	0	0	0	0	0	0	0	0		
ゴム	0	0	0	0	0	0	0	0	0	0	0	0	0		
皮革	0	0	0	0	0	0	0	0	0	0	0	0	0		
窯業・土石	2	0	2	0	0	0	0	0	1	0	1	0	1		
鉄鋼	0	0	0	0	0	0	0	0	0	0	0	0	0		
非鉄金属	0	0	0	0	0	0	0	0	0	0	0	0	0		
金属	0	0	0	0	0	0	0	0	0	0	0	0	0		
はん用機器	0	0	0	0	0	0	0	0	0	0	0	0	0		
生産用機器	0	0	0	0	0	0	0	0	0	0	0	0	0		
業務用機器	0	0	0	0	0	0	0	0	0	0	0	0	0		
電子部品	8	0	8	0	0	0	0	0	8	0	8	0	8		
電気機器	0	0	0	0	0	0	0	0	0	0	0	0	0		
情報通信機器	0	0	0	0	0	0	0	0	0	0	0	0	0		
輸送機器	0	0	0	0	0	0	0	0	0	0	0	0	0		
その他	0	0	0	0	0	0	0	0	0	0	0	0	0		
電気・水道業	26		26	26	2	0	2	0					2		
電気業	0		0	0	0	0	0	0	0	0	0	0	0		
ガス業	0		0	0	0	0	0	0	0	0	0	0	0		
上水道業	1		1	1	0	0	0	0					0		
下水道業	25		25	25	2	0	2	0					2		
運輸業	0		0	0	0	0	0	0					0		
卸・小売業	1	0	1	1	0	0	0	0	1	0	1	0	1		
サービス業	0	0	0	0	0	0	0	0	0	0	0	0	0		
解体・破砕前処理業	0		0	0	0	0	0	0	0	0	0	0	0		
その他の業種	0		0	0	0	0	0	0	0	0	0	0	0		

(単位：千 t/年)

表5-7 発生量及び処理・処分量（種類別：変換）〔能登北部地域〕＜平成28年度＞
 (その2)

区分	委託処理量 (K) (0+L)	委託直接最終処分量 (処理先地域の内訳)				委託中間処理量 (処理主体の内訳)				委託中間処理後量 (委託処理後の処理内訳)				再生利用量 (E1+G1+H1)			最終処分量			その他量		資源化量 (B+R)
		業者		自治体		業者		自治体		業内		県外		(M)	(M1)	(M2)	(0)	(01)	(02)	(J) (E5+G5)	(S)	
		(0)				(L)																
		(0+L)	1	1	0	1	0	105	104	0	95	9	102	101	1	155	2	2	2	(E5+G5)	(S)	
合計	106	18	18	18	18	105	104	0	95	9	102	101	1	155	2	2	2	156				
農業・林業	18								18		18	18		67				67				
鉱業																						
建設業	75	1	1	0	1	74	74	0	73	1	73	72	1	77	2	2	2	77				
製造業	10	0	0	0	0	10	9	0	2	7	9	9	0	9	0	0	0	10				
食品	0					0	0	0	0	0	0	0	0	0	0	0	0	0				
飲料・飼料	0					0	0	0	0	0	0	0	0	0	0	0	0	0				
繊維	0					0	0	0	0	0	0	0	0	0	0	0	0	0				
木材	0					0	0	0	0	0	0	0	0	0	0	0	0	0				
家具	0					0	0	0	0	0	0	0	0	0	0	0	0	0				
パルプ・紙	0																					
印刷	0																					
化学	0																					
石油・石炭	0																					
プラスチック	0																					
ゴム	0																					
皮革	0																					
窯業・土石	1	1	1	0	1	1	1	1	1	1	1	1	1	1	1	1	1	1				
鉄鋼	0					0	0	0	0	0	0	0	0	0	0	0	0	0				
非鉄金属	0					0	0	0	0	0	0	0	0	0	0	0	0	0				
金属	0					0	0	0	0	0	0	0	0	0	0	0	0	0				
はん用機器	0					0	0	0	0	0	0	0	0	0	0	0	0	0				
生産用機器	0					0	0	0	0	0	0	0	0	0	0	0	0	0				
業務用機器	0					0	0	0	0	0	0	0	0	0	0	0	0	0				
電子部品	8	8	8	0	0	8	8	0	0	7	8	8	8	8	8	0	0	8				
電気機器	0					0	0	0	0	0	0	0	0	0	0	0	0	0				
情報通信機器	0					0	0	0	0	0	0	0	0	0	0	0	0	0				
輸送機器	0					0	0	0	0	0	0	0	0	0	0	0	0	0				
その他	0					0	0	0	0	0	0	0	0	0	0	0	0	0				
電気・水道業	2	2	2	0	0	2	2	1	1	1	1	1	1	1	1	0	0	1				
電気業	0					0	0	0	0	0	0	0	0	0	0	0	0	0				
ガス業	0					0	0	0	0	0	0	0	0	0	0	0	0	0				
上水道業	0					0	0	0	0	0	0	0	0	0	0	0	0	0				
下水道業	2	2	2	0	0	2	2	1	1	1	1	1	1	1	1	0	0	1				
運輸業	0					0	0	0	0	0	0	0	0	0	0	0	0	0				
卸・小売業	1	1	1	0	0	1	1	0	0	0	0	0	0	0	0	0	0	0				
サービス業	0					0	0	0	0	0	0	0	0	0	0	0	0	0				
解体・破砕前処理業	0					0	0	0	0	0	0	0	0	0	0	0	0	0				
その他の業種	0					0	0	0	0	0	0	0	0	0	0	0	0	0				

表6-1 発生量及び処理・処分量（燃え殻 業種別）＜平成28年度＞
 (その1)

(単位：千t/年)

区 業 種	発生量		有償物量		排出量		自己中間処理量		自己未処理量				自己未処理後の処理内訳				搬出量		自己最終処分量	
	(A) (B+C)	(B)	(C) (D+C)	(D)	(E)	自己中間処理後量		自己未処理の処理内訳		再生利用量 (G1)	自己最終 処分量 (G2)	委託中間 処理量 (G3)	委託直接 最終処分量 (G4)	その他量 (G5)	(H) (I+K+J)	(I) (E2+G2)	(処理先地域の内訳)			
						再生利用量 (E1)	自己最終 処分量 (E2)	委託中間 処理量 (E3)	委託直接 最終処分量 (E4)								その他量 (E5)	県内	県外	
合計	38	5	33	0	0	0	0	0	32	0	4	29	0	0	33	4	4	4		
農業・林業																				
鉱業																				
建設業	0	0	0	0	0	0	0	0	0	0	0	0	0	0	0	0	0	0		
製造業	0	0	0	0	0	0	0	0	0	0	0	0	0	0	0	0	0	0		
食料品																				
飲料・飼料	0	0	0	0	0	0	0	0	0	0	0	0	0	0	0	0	0	0		
繊維	0	0	0	0	0	0	0	0	0	0	0	0	0	0	0	0	0	0		
木材	0	0	0	0	0	0	0	0	0	0	0	0	0	0	0	0	0	0		
家具	0	0	0	0	0	0	0	0	0	0	0	0	0	0	0	0	0	0		
パルプ・紙	0	0	0	0	0	0	0	0	0	0	0	0	0	0	0	0	0	0		
印刷																				
化学																				
石油・石炭																				
プラスチック																				
ゴム																				
皮革																				
窯業・土石	0	0	0	0	0	0	0	0	0	0	0	0	0	0	0	0	0	0		
鉄鋼	0	0	0	0	0	0	0	0	0	0	0	0	0	0	0	0	0	0		
非鉄金属																				
金属	0	0	0	0	0	0	0	0	0	0	0	0	0	0	0	0	0	0		
はん用機器																				
生産用機器	0	0	0	0	0	0	0	0	0	0	0	0	0	0	0	0	0	0		
業務用機器																				
電子部品																				
電気機器																				
情報通信機器																				
輸送機器																				
その他																				
電気・水道業	37	5	32	0	0	0	0	0	32	0	4	28	0	0	32	4	4	4		
電気業	37	5	32	0	0	0	0	0	32	0	4	28	0	0	32	4	4	4		
ガス業																				
上水道業																				
下水道業																				
運輸業																				
卸・小売業	0	0	0	0	0	0	0	0	0	0	0	0	0	0	0	0	0	0		
サービス業																				
解体・破砕前処理業																				
その他の業種	0	0	0	0	0	0	0	0	0	0	0	0	0	0	0	0	0	0		

表6-1 発生量及び処理・処分量（燃え殻 業種別）＜平成28年度＞

(その2)

(単位：千t/年)

区分 業種	委託処理量						委託中間処理量			委託中間処理後量			再生利用量		最終処分量			その他量		資源化量 (S) (B+R)		
	委託直接最終処分量		(処理先地域の内訳)		(処理主体の内訳)		(L)	(M)	(委託処理後の処理内訳)		(R)	(I+O+M2)	処理主体の内訳		(J)	(E5+G5)						
	(O)		業者	自治体	県内	県外			業者	自治体			県内	県外			(O1)	(O2)				
	(K)	(O-L)	29	0	0	0	29	29	29	28	29	29	0	0	4	4	0					
農業・林業																						
鉱業																						
建設業																						
製造業	0	0	0	0	0	0	0	0	0	0	0	0	0	0	0	0	0	0	0	0	0	
食料品																						
飲料・飼料																						
繊維	0	0	0	0	0	0	0	0	0	0	0	0	0	0	0	0	0	0	0	0	0	
木材	0	0	0	0	0	0	0	0	0	0	0	0	0	0	0	0	0	0	0	0	0	
家具	0	0	0	0	0	0	0	0	0	0	0	0	0	0	0	0	0	0	0	0	0	
パルプ・紙	0	0	0	0	0	0	0	0	0	0	0	0	0	0	0	0	0	0	0	0	0	
印刷																						
化学																						
石油・石炭																						
プラスチック																						
ゴム																						
皮革																						
窯業・土石	0	0	0	0	0	0	0	0	0	0	0	0	0	0	0	0	0	0	0	0	0	
鉄鋼	0	0	0	0	0	0	0	0	0	0	0	0	0	0	0	0	0	0	0	0	0	
非鉄金属																						
金属	0	0	0	0	0	0	0	0	0	0	0	0	0	0	0	0	0	0	0	0	0	
はん用機器																						
生産用機器	0	0	0	0	0	0	0	0	0	0	0	0	0	0	0	0	0	0	0	0	0	
業務用機器																						
電子部品																						
電気機器																						
情報通信機器																						
輸送機器																						
その他																						
電気・水道業	28	0	0	0	0	0	28	28	28	28	28	28	28	28	4	4	0	0	0	0	34	
電気業	28	0	0	0	0	0	28	28	28	28	28	28	28	4	4	0	0	0	0	0	34	
ガス業																						
上水道業																						
下水道業																						
運輸業																						
卸・小売業		0	0	0	0	0	0	0	0	0	0	0	0	0	0	0	0	0	0	0	0	0
サービス業																						
解体・破砕前処理業																						
その他の業種	0						0	0	0	0	0	0	0	0	0	0	0	0	0	0	0	0

表6-2 発生量及び処理・処分量（汚泥 業種別）＜平成28年度＞
 (その1)

区分 業種	発生量		有償物量		排出量		自己中間処理量				自己未処理量				自己未処理後の処理内訳				自己未処理の処理内訳				搬出量		自己最終処分量	
	(A)		(B)		(C)		(D)		(E)		(F)		(G)		(H)		(I)		(J)		(K)		(L)		(M)	
	(B+C)		(B)		(D+G)		(D)		(E)		(F)		(G)		(H)		(I)		(J)		(K+L)		(M)		(N)	
	(A)	(B+C)	(B)	(D)	(C)	(D+G)	(E)	(F)	(G)	(H)	(I)	(J)	(K)	(L)	(M)	(N)	(O)	(P)	(Q)	(R)	(S)	(T)	(U)	(V)	(W)	(X)
合計	1,439	1,439	60	1,379	1,379	1,320	90	25	4	53	8	4	60	0	1	56	3	124	5	5						
農業・林業																										
鉱業	50	50	13	37	37	50	13																			
建設業	37	37																								
製造業	269	269	1	268	250	250	24	1	18	5			37	0												
食品	9	9		9	7	7	1		1				19	0												
飲料・飼料	0	0		0	0	0	0		0				3	1												
繊維	59	59		59	59	59	2		2	0			0	0												
木材													0	0												
家具	0	0		0	0	0			0				0	0												
パルプ・紙	78	78		78	78	78	7		4	3			0	0												
印刷	1	1		1	1	1	0		0				0	0												
化学	17	17		17	16	16	1		1				1	2												
石油・石炭																										
プラスチック	0	0		0	0	0							0	0												
ゴム																										
皮革																										
窯業・土石	16	16		16	11	11	2	0	1	1			6	0												
鉄鋼	9	9		9	8	8	2		2	0			1	3												
非鉄金属	2	2		2	2	2							2	0												
金属	10	10		10	9	9	1		1	0			1	2												
はん用機器	16	16		16	14	14	2	1	1				2	2												
生産用機器	5	5		5	3	3	0		0				2	2												
業務用機器	0	0		0	0	0							0	0												
電子部品	38	38		38	38	38	5	0	5				1	5												
電気機器	0	0		0	0	0							0	0												
情報通信機器																										
輸送機器	7	7		7	6	6	1		1				0	1												
その他																										
電気・水道業	1,081	1,081	60	1,022	1,020	1,020	53	11	4	34	4		2	0												
電気業	96	96		96	37	36	4		4				1	5												
ガス業																										
上水道業	50	50		50	50	50	12	11		1	0		0	0												
下水道業	935	935		935	935	935	37	0	33	3			0	0												
運輸業	0	0		0	0	0							0	0												
卸・小売業	1	1		1	0	0	0		0				1	1												
サービス業	1	1		1	1	1							1	1												
解体・破砕前処理業																										
その他の業種	1	1		1	1	1							1	1												

表6-2 発生量及び処理・処分量（汚泥 業種別）＜平成28年度＞
 (その2)

区分 業種	委託処理量										委託中間処分量				委託最終処分量				委託中間処分量			委託最終処分量			再生利用量		最終処分量			その他量		資源化量 (S) (B+R)
	(K) (0+L)	(処理先地域の内訳)				(L)	(処理先地域の内訳)				(M)	(委託処理後の処理内訳)			(R) (E1+G1+H1)	(0) (I+O+M2)	処理主体の内訳		(J) (E5+G5)	138												
		(O)	自治体		県外		業者	自治体		県外		(M1)	(M2)	(O1)			(O2)															
			11	4				7	10									1			108	85	24	78	30	63	53	10	78			
																														26	5	
(0+L)	(O)	自治体	県外	業者	自治体	県外	業者	自治体	県外	(M)	再生利用量	最終処分量	自己処分	委託処分	(S)																	
合計	119	11	4	7	10	1	108	85	24	78	30	63	53	10	78	26	5	21														
農業・林業																																
鉱業																																
建設業	37	0	0				37	37	34	3	24	22	22	2	22	3		3				13										
製造業	42	7	3	4	6	1	35	35	0	14	21	24	22	3	23	9		9				22										
食品	4	1	0	0	0	0	3	3	1	2	2	2	2	0	2	1		1				23										
飲料・飼料	0						0	0	0	0	0	0	0	0	0	0		0				2										
繊維	3	0	0	1	0	0	2	2	1	2	1	1	1	0	1	0		0				0										
木材																						1										
家具	0						0	0	0	0	0	0	0	0	0	0		0				0										
パルプ・紙	7	3	0	3	3		4	4	3	1	4	4	4	0	4	3		3				4										
印刷	0						0	0	0	0	0	0	0	0	0	0		0				0										
化学	2						2	2	2	0	2	1	1	0	1	0		0				0										
石油・石炭																						1										
プラスチック	0	0	0		0		0	0	0	0	0	0	0	0	0	0		0				0										
ゴム																						0										
皮革																						0										
窯業・土石	7	1	1	0	1		6	6	3	3	5	4	4	1	4	2		2				4										
鉄鋼	3	0	0		0		2	2	0	2	2	2	2	0	2	0		0				2										
非鉄金属	2	0	0		0		2	2	0	2	2	2	2	0	2	0		0				2										
金属	2	0	0		0		2	2	1	1	2	1	1	1	1	1		1				1										
はん用機器	2	1	1		0		1	2	1	1	1	1	1	0	1	1		1				1										
生産用機器	2	0	0		0		2	2	2	1	1	1	1	0	1	0		0				1										
業務用機器	0	0	0		0		0	0	0	0	0	0	0	0	0	0		0				0										
電子部品	5						5	5	1	4	2	2	2	0	2	0		0				2										
電気機器	0						0	0	0	0	0	0	0	0	0	0		0				0										
情報通信機器																						0										
輸送機器	1						1	1	1	1	1	1	1	0	1	0		0				1										
その他																						0										
電気・水道業	38	4	0	4	4		34	11	24	30	5	14	8	5	20	14	5	9				79										
電気業	0	0	0		0		0	0	0	0	0	0	0	0	0	5	5	0				60										
ガス業																						0										
上水道業	1	0	0		0		1	1	0	0	0	1	1	1	12	0		0				12										
下水道業	37	4	0	4	4		34	10	24	29	4	13	8	5	8	9		9				8										
運輸業	0	0	0		0		0	0	0	0	0	0	0	0	0	0		0				0										
卸・小売業	1						1	1	0	0	0	0	0	0	0	0		0				0										
サービス業	1	0	0		0		1	1	0	0	0	0	0	0	0	0		0				0										
解体・破砕前処理業																						0										
その他の業種	1	0	0		0		1	1	0	0	0	0	0	0	0	0		0				0										

表6-3 発生量及び処理・処分量（廃油 業種別）＜平成28年度＞
 (その1)

(単位：千t/年)

区 業 種	発生量 (A) (B+C)	有償物量 (B)	排出量 (C) (D+G)	自己中間処理後量			自己未処理量				自己未処理の処理内訳				搬出量 (H) (I+K+J)	自己最終処分量	
				自己中間処理量 (D)	再生利用量 (E1)	自己最終 処分量 (E2)	(自己中間処理後の処理内訳)			再生利用量 (G1)	自己最終 処分量 (G2)	委託中間 処理量 (G3)	委託直接 最終処分量 (G4)	その他量 (G5)		(I)	(E2+G2)
							自己最終 処分量 (E2)	委託中間 処理量 (E3)	委託直接 最終処分量 (E4)								
合計	45	4	41	17	1	1	0	0	24	0	24	0	0	0	25		
農業・林業																	
鉱業																	
建設業	0	0	0	0	0	0	0	0	0	0	0	0	0	0	0		
製造業	40	3	37	17	1	1	1	20	20	0	20	0	0	21			
食品	1	1	0	0				0	0	0	0	0	0	0			
飲料・飼料	0	0	0	0				0	0	0	0	0	0	0			
繊維	1	0	0	0				0	0	0	0	0	0	0			
木材																	
家具	0	0	0	0				0	0	0	0	0	0	0			
パルプ・紙	0	0	0	0				0	0	0	0	0	0	0			
印刷	0	0	0	0				0	0	0	0	0	0	0			
化学	9	1	8	4				4	4	4	4	0	0	4			
石油・石炭	0	0	0	0				0	0	0	0	0	0	0			
プラスチック	0	0	0	0				0	0	0	0	0	0	0			
ゴム																	
皮革																	
窯業・土石	0	0	0	0				0	0	0	0	0	0	0			
鉄鋼	0	0	0	0				0	0	0	0	0	0	0			
非鉄金属	0	0	0	0				0	0	0	0	0	0	0			
金属	1	0	1	0				1	1	1	1	0	0	1			
はん用機器	1	0	1	0				0	1	1	1	0	0	1			
生産用機器	2	0	1	1				1	1	1	1	0	0	1			
業務用機器	0	0	0	0				0	0	0	0	0	0	0			
電子部品	24	1	23	13				1	10	10	10	0	0	11			
電気機器	0	0	0	0				0	0	0	0	0	0	0			
情報通信機器	0	0	0	0				0	0	0	0	0	0	0			
輸送機器	1	0	1	1				1	1	1	1	0	0	1			
その他	0	0	0	0				0	0	0	0	0	0	0			
電気・水道業	0	0	0	0				0	0	0	0	0	0	0			
電気業	0	0	0	0				0	0	0	0	0	0	0			
ガス業	0	0	0	0				0	0	0	0	0	0	0			
上水道業																	
下水道業	0	0	0	0				0	0	0	0	0	0	0			
運輸業	0	0	0	0				0	0	0	0	0	0	0			
卸・小売業	2	0	2	0				2	2	2	2	0	0	2			
サービス業	1	0	1	0				0	1	1	1	0	0	1			
解体・破砕前処理業	0	0	0	0				0	0	0	0	0	0	0			
その他の業種	1	0	1	0				0	1	1	1	0	0	1			

表6-3 発生量及び処理・処分量（廃油 業種別）＜平成28年度＞
 (その2)

業種	委託処理量										委託中間処分量			委託最終処分量			委託中間処理量				委託最終処分量		委託最終処分量		資源化量 (B+R)
	(K) (0+L)	(処理主体の内訳)		(処理先地域の内訳)		(L)	(処理主体の内訳)		(処理先地域の内訳)		(M)	(委託処理後の処理内訳)		(R) (E1+G1+H1)	(O) (I+O+M2)	処理主体の内訳		(J) (E5+G5)	(S)						
		(0)	業者		自治体		県内	県外	(M1)	(M2)		(01)	(02)												
			(0)	県内	県外											(01)	(02)								
(0+L)	(0)	業者	自治体	県内	県外	(L)	業者	自治体	県内	県外	(M)	再生利用量	最終処分量	(R)	(O)	自己処分	委託処分	(J)	(S)						
合計	25	25	25	0	9	16	14	14	14	0	14	0	14	0	0	0	0	0	0	18					
農業・林業																									
鉱業																									
建設業	0	0	0	0	0	0	0	0	0	0	0	0	0	0	0	0	0	0	0	0					
製造業	21	21	21	8	13	13	13	13	13	0	13	0	13	0	0	0	0	0	0	16					
食品	0	0	0	0	0	0	0	0	0	0	0	0	0	0	0	0	0	0	0	1					
飲料・飼料	0	0	0	0	0	0	0	0	0	0	0	0	0	0	0	0	0	0	0	0					
繊維	0	0	0	0	0	0	0	0	0	0	0	0	0	0	0	0	0	0	0	0					
木材	0	0	0	0	0	0	0	0	0	0	0	0	0	0	0	0	0	0	0	0					
家具	0	0	0	0	0	0	0	0	0	0	0	0	0	0	0	0	0	0	0	0					
パルプ・紙	0	0	0	0	0	0	0	0	0	0	0	0	0	0	0	0	0	0	0	0					
印刷	0	0	0	0	0	0	0	0	0	0	0	0	0	0	0	0	0	0	0	0					
化学	4	4	4	2	2	2	2	2	2	0	2	0	2	0	0	0	0	0	0	3					
石油・石炭	0	0	0	0	0	0	0	0	0	0	0	0	0	0	0	0	0	0	0	0					
プラスチック	0	0	0	0	0	0	0	0	0	0	0	0	0	0	0	0	0	0	0	0					
ゴム																									
皮革																									
窯業・土石	0	0	0	0	0	0	0	0	0	0	0	0	0	0	0	0	0	0	0	0					
鉄鋼	0	0	0	0	0	0	0	0	0	0	0	0	0	0	0	0	0	0	0	0					
非鉄金属	0	0	0	0	0	0	0	0	0	0	0	0	0	0	0	0	0	0	0	0					
金属	1	1	1	0	0	0	0	0	0	0	0	0	0	0	0	0	0	0	0	0					
はん用機器	1	1	1	1	1	1	1	1	1	0	1	0	1	0	0	0	0	0	0	1					
生産用機器	1	1	1	1	1	1	1	1	1	0	1	0	1	0	0	0	0	0	0	0					
業務用機器	0	0	0	0	0	0	0	0	0	0	0	0	0	0	0	0	0	0	0	0					
電子部品	11	11	11	1	10	8	8	8	8	0	8	0	8	0	0	0	0	0	0	10					
電気機器	0	0	0	0	0	0	0	0	0	0	0	0	0	0	0	0	0	0	0	0					
情報通信機器	0	0	0	0	0	0	0	0	0	0	0	0	0	0	0	0	0	0	0	0					
輸送機器	1	1	1	0	0	0	0	0	0	0	0	0	0	0	0	0	0	0	0	0					
その他	0	0	0	0	0	0	0	0	0	0	0	0	0	0	0	0	0	0	0	0					
電気・水道業	0	0	0	0	0	0	0	0	0	0	0	0	0	0	0	0	0	0	0	0					
電気業	0	0	0	0	0	0	0	0	0	0	0	0	0	0	0	0	0	0	0	0					
ガス業	0	0	0	0	0	0	0	0	0	0	0	0	0	0	0	0	0	0	0	0					
上下水道業																									
下水道業	0	0	0	0	0	0	0	0	0	0	0	0	0	0	0	0	0	0	0	0					
運輸業	0	0	0	0	0	0	0	0	0	0	0	0	0	0	0	0	0	0	0	0					
卸・小売業	2	2	2	1	1	1	1	1	1	0	1	0	1	0	0	0	0	0	0	1					
サービス業	1	1	1	0	0	0	0	0	0	0	0	0	0	0	0	0	0	0	0	1					
解体・破砕前処理業	0	0	0	0	0	0	0	0	0	0	0	0	0	0	0	0	0	0	0	0					
その他の業種	1	1	1	0	0	0	0	0	0	0	0	0	0	0	0	0	0	0	0	0					

表6-4 発生量及び処理・処分量（廃酸 業種別）＜平成28年度＞
 (その1)

区 業 種	発生量 (A) (B+C)	有償物量 (B)	排出量 (C) (D+G)	自己中間処理後量				自己未処理量				自己最終処分量						
				自己中間処理後量		(自己中間処理後の処理内訳)		自己未処理量		(自己未処理の処理内訳)		搬出量 (H) (I+K+J)	自己最終処分量					
				(E)	(E)	再生利用量 (E1)	自己最終 処分量 (E2)	委託中間 処理量 (E3)	委託直接 最終処分量 (E4)	その他量 (E5)	(G)		(G)	自己最終 処分量 (G2)	委託中間 処理量 (G3)	委託直接 最終処分量 (G4)	その他量 (G5)	(I)
合計	11	1	10	0	0	0	0	10	10	0	0	0	0	0	0	0	10	10
農業・林業																		
鉱業																		
建設業																		
製造業	11	1	10	0	0	0	0	9	9	0	0	0	0	0	0	0	9	9
食品	0	0	0	0	0	0	0	0	0	0	0	0	0	0	0	0	0	0
飲料・飼料	0	0	0	0	0	0	0	0	0	0	0	0	0	0	0	0	0	0
繊維	1	1	1	0	0	0	0	1	1	0	0	0	0	0	0	0	1	1
木材																		
家具																		
パルプ・紙	0	0	0	0	0	0	0	0	0	0	0	0	0	0	0	0	0	0
印刷	0	0	0	0	0	0	0	0	0	0	0	0	0	0	0	0	0	0
化学	0	0	0	0	0	0	0	0	0	0	0	0	0	0	0	0	0	0
石油・石炭																		
プラスチック																		
ゴム																		
皮革																		
窯業・土石	3		3	0	0	0	0	3	3	0	0	0	0	0	0	0	3	3
鉄鋼	1		1	0	0	0	0	1	1	0	0	0	0	0	0	0	1	1
非鉄金属	1		1	0	0	0	0	1	1	0	0	0	0	0	0	0	1	1
金属	1		1	0	0	0	0	1	1	0	0	0	0	0	0	0	1	1
はん用機器	0		0	0	0	0	0	0	0	0	0	0	0	0	0	0	0	0
生産用機器	0		0	0	0	0	0	0	0	0	0	0	0	0	0	0	0	0
業務用機器	0		0	0	0	0	0	0	0	0	0	0	0	0	0	0	0	0
電子部品	2	0	2	0	0	0	0	2	2	0	0	0	0	0	0	0	2	2
電気機器	0		0	0	0	0	0	0	0	0	0	0	0	0	0	0	0	0
情報通信機器																		
輸送機器	0		0	0	0	0	0	0	0	0	0	0	0	0	0	0	0	0
その他																		
電気・水道業	0		0	0	0	0	0	0	0	0	0	0	0	0	0	0	0	0
電気業																		
ガス業																		
上水道業	0		0	0	0	0	0	0	0	0	0	0	0	0	0	0	0	0
下水道業																		
運輸業	0		0	0	0	0	0	0	0	0	0	0	0	0	0	0	0	0
卸・小売業	0		0	0	0	0	0	0	0	0	0	0	0	0	0	0	0	0
サービス業	0		0	0	0	0	0	0	0	0	0	0	0	0	0	0	0	0
解体・破砕前処理業																		
その他の業種	0		0	0	0	0	0	0	0	0	0	0	0	0	0	0	0	0

(単位：千 t/年)

表6-4 発生量及び処理・処分量（廃酸 業種別）＜平成28年度＞
 (その2)

(単位：千t/年)

業種	委託処理量		委託中間処分量				委託中間処理後量				最終処分量			その他量		資源化量 (B+R)
	(K) (0+L)	(0)	(処理主体の内訳)		(処理先地域の内訳)		(M)	(委託処理後の処理内訳)		(R) (E1+G1+H1)	(0) (I+O+M2)	処理主体の内訳		(J) (E5+G5)		
			業者	自治体	県内	県外		再生利用量	最終処分量			(01)	(02)			
															(L)	
10	10	10	4	6	4	3	0	3	0							
農業・林業																
鉱業																
建設業																
製造業	9		9		4	6	3	3	0	3	0	0	0			4
食品	0		0		0	0	0	0	0	0	0	0	0			0
飲料・飼料	0		0		0	0	0	0	0	0	0	0	0			0
繊維	1		1		1	1	1	1	1	1	1	1	1			1
木材																
家具																
パルプ・紙	0		0		0	0	0	0	0	0	0	0	0			0
印刷	0		0		0	0	0	0	0	0	0	0	0			0
化学	0		0		0	0	0	0	0	0	0	0	0			0
石油・石炭																
プラスチック																
ゴム																
皮革																
窯業・土石	3		3		0	3	0	0	0	0	0	0	0			0
鉄鋼	1		1		1	1	0	0	0	0	0	0	0			1
非鉄金属																
金属	1		1		0	1	0	0	0	0	0	0	0			0
はん用機器	0		0		0	0	0	0	0	0	0	0	0			0
生産用機器	0		0		0	0	0	0	0	0	0	0	0			0
業務用機器	0		0		0	0	0	0	0	0	0	0	0			0
電子部品	2		2		2	1	1	1	1	1	1	1	1			1
電気機器	0		0		0	0	0	0	0	0	0	0	0			0
情報通信機器																
輸送機器	0		0		0	0	0	0	0	0	0	0	0			0
その他																
電気・水道業	0		0		0	0	0	0	0	0	0	0	0			0
電気業																
ガス業																
上水道業	0		0		0	0	0	0	0	0	0	0	0			0
下水道業																
運輸業	0		0		0	0	0	0	0	0	0	0	0			0
卸・小売業	0		0		0	0	0	0	0	0	0	0	0			0
サービス業	0		0		0	0	0	0	0	0	0	0	0			0
解体・破砕前処理業																
その他の業種	0		0		0	0	0	0	0	0	0	0	0			0

表6-5 発生量及び処理・処分量（廃アルカリ 業種別）＜平成28年度＞
 (その1)

区 業 種	発生量		有償物量		排出量		自己中間処理量				自己未処理量				自己未処理の処理内訳				搬出量		自己最終処分量	
	(A) (B+C)		(B)	(C)	(D)	(E)	(E1) (E2)		(E3) (E4)		(E5)		(G)	(G1)	(G2)		(G3)	(G4)		(H)	(I)	
	14	0	14	0	9	0	(E1)	(E2)	(E3)	(E4)	(E5)	(G)	(G1)	自己最終 処分量 (G2)	委託中間 処理量 (G3)	委託直接 最終処分量 (G4)	その他量 (G5)	(I+K+J)	(I)			
合計	14	0	14	0	9	0						5		5				5				
農業・林業																						
鉱業																						
建設業																						
製造業	0		0									0										
食品	14	0	14	0	9	0						5						5				
飲料・飼料	0		0		0	0																
繊維	0		0		0	0																
木材	0		0		0	0																
家具	0		0		0	0																
パルプ・紙	0		0		0	0																
印刷	0		0		0	0																
化学	10		10		9	1						1						1				
石油・石炭																						
プラスチック																						
ゴム																						
皮革																						
窯業・土石	0		0		0	0																
鉄鋼	0		0		0	0																
非鉄金属	0		0		0	0																
金属	0		0		0	0																
はん用機器	1		1		0	0																
生産用機器	1		1		0	0																
業務用機器	0		0		0	0																
電子部品	1		1		1	1																
電気機器	1		1		1	1																
情報通信機器																						
輸送機器	0		0		0	0																
その他																						
電気・水道業	0		0		0	0																
電気業																						
ガス業																						
上水道業	0		0		0	0																
下水道業																						
運輸業																						
卸・小売業	0		0		0	0																
サービス業	0		0		0	0																
解体・破砕前処理業	0		0		0	0																
その他の業種	0		0		0	0																

(単位：千 t/年)

表6-5 発生量及び処理・処分量（廃アルカリ 業種別）＜平成28年度＞
 (その2)

業種	委託処理量		委託中間処分量				委託中間処分量				委託中間処分量				再生利用量		最終処分量		その他量		資源化量
	(K) (0+L)	(O)	(処理主体の内訳)		(処理先地域の内訳)		(L)	(M)	(処理主体の内訳)		(処理先地域の内訳)		(M1)	(M2)	(R) (E1+G1+H1)	(O)	(O1)	(O2)	(J) (E5+G5)	(S) (B+R)	
			業者	自治体	県内	県外			業者	自治体	県内	県外									
合計	5		5	5	3	2	3	3	0	3	0			3	0					3	
農業・林業																					
鉱業																					
建設業	0		0	0	0		0	0				0			0						
製造業	5		5	5	3	2	3	3	0			3			3	0				3	
食品	0		0	0	0		0	0				0			0					0	
飲料・飼料	0		0	0	0		0	0				0			0					0	
繊維	0		0	0	0		0	0				0			0					0	
木材	0		0	0	0		0	0				0			0					0	
家具	0		0	0	0		0	0				0			0					0	
パルプ・紙	0		0	0	0		0	0				0			0					0	
印刷	0		0	0	0		0	0				0			0					0	
化学	1		1	1	0		0	0				0			0					0	
石油・石炭																					
プラスチック																					
ゴム																					
皮革																					
窯業・土石	0		0	0	0		0	0				0			0					0	
鉄鋼	0		0	0	0		0	0				0			0					0	
非鉄金属																					
金属	0		0	0	0		0	0				0			0					0	
はん用機器	0		0	0	0		0	0				0			0					0	
生産用機器	1		1	1	0		0	0				0			0					0	
業務用機器	0		0	0	0		0	0				0			0					0	
電子部品	1		1	1	1		1	1				1			1					1	
電気機器	1		1	1	1		1	1				1			1					1	
情報通信機器																					
輸送機器	0		0	0	0		0	0				0			0					0	
その他																					
電気・水道業	0		0	0	0		0	0				0			0					0	
電気業																					
ガス業																					
上水道業	0		0	0	0		0	0				0			0					0	
下水道業																					
運輸業																					
卸・小売業	0		0	0	0		0	0				0			0					0	
サービス業	0		0	0	0		0	0				0			0					0	
解体・破砕前処理業	0		0	0	0		0	0				0			0					0	
その他の業種	0		0	0	0		0	0				0			0					0	

表6-6 発生量及び処理・処分量（廃プラスチック類 業種別）＜平成28年度＞
 (その1)

区 分 業 種	発生量 (A) (B+C)	有機物量 (B)	排出量 (C) (D+G)	自己中間処理量						自己未処理量						自己最終処分量		
				再生利用量 (E1)	自己最終 処分量 (E2)	自己中間処理後の処理内訳		再生利用量 (G1)	自己最終 処分量 (G2)	自己未処理の処理内訳		再生利用量 (I1+K+J)	自己最終 処分量 (I1+K+J) (H)	自己最終 処分量 (I1+K+J) (I)	(処理先地域の内訳)			
						自己最終 処分量 (E3)	委託中間 処理量 (E4)			委託中間 処理量 (G3)	委託直接 最終処分量 (G4)						その他量 (G5)	
																		(E)
合計	62	3	59	3	2	1	0	57	0	56	1	57	1	57				
農業・林業	1		1					1				1						
鉱業	0		0					0				0						
建設業	13		13	1	0			13	0			13	0					
製造業	29	3	26	2	1	1	0	24	0	24	0	25	0					
食品	2		2	0	0	0		2	0	2	0	2	0					
飲料・飼料	0		0					0				0						
繊維	7	1	6	0	0	0	0	6	0	6	0	6	0					
木材	0		0					0				0						
家具	0		0					0				0						
パルプ・紙	0		0		0	0		0				0						
印刷	1	0	1	0	0	0		1		1		1						
化学	2	0	2	0	0	0		2		2		2						
石油・石炭	0		0					0				0						
プラスチック	5	1	4	1	1	0		3	0	3	0	3	0					
ゴム	0		0					0				0						
皮革																		
窯業・土石	1	0	1					1		1		1						
鉄鋼	0		0					0		0		0						
非鉄金属	0		0					0		0		0						
金属	2	0	1					1		1		1						
はん用機器	0		0					0		0		0						
生産用機器	1	0	1					1		1		1						
業務用機器	1	0	1					1		1		1						
電子部品	4	0	4	0	0	0		4	0	4	0	4	0					
電気機器	0		0					0		0		0						
情報通信機器	0		0					0		0		0						
輸送機器	1		1					1		1		1						
その他	1	0	1	0	0			1		1		1						
電気・水道業	0		0					0		0		0						
電気業	0		0					0		0		0						
ガス業	0		0					0		0		0						
上水道業																		
下水道業																		
運輸業	1	0	1	0	0	0		1	0	1	0	1	0					
卸・小売業	13	0	13					13		13		13						
サービス業	2		2	0	0	0		2		2		2						
解体・破砕前処理業	1	0	1	0				1		1		1						
その他の業種	2		2	0	0	0		2		2		2						

表6-6 発生量及び処理・処分量（廃プラスチック類 業種別）＜平成28年度＞
 (その2)

業種	委託処理量											再生利用量			最終処分量			その他量		資源化量 (S) (B+R)
	(K) (0+L)	委託直接最終処分量 (処理主体の内訳)			委託中間処分量 (処理主体の内訳)			委託中間処理後量 (委託処理後の処理内訳)			(R) (E1+G1+H1)	(0) (1+0+M2)	(O1) (01)	(O2) (02)	(J) (E5+G5)	(S) (B+R)				
		業種	自治体	県内	県外	業種	自治体	県内	県外	(M1) 再生利用量							(M2) 最終処分量			
																		(O)	(L)	
合計	57	1	1	0	1	0	56	1	1	42	37	5	38	6	6	41				
農業・林業	1																			
鉱業	0																			
建設業	13	0	0	0	13	12	1			11	9	2	9	2	2	9				
製造業	25	0	0	0	24	17	8	19	17	2	18	2	18	2	2	21				
食品	2	0	0	0	2	2	0	2	1	0	1	0	1	0	0	1				
飲料・飼料	0	0	0	0	0	0	0	0	0	0	0	0	0	0	0	0				
繊維	6	0	0	0	6	5	1	5	4	0	4	0	4	0	0	5				
木材	0	0	0	0	0	0	0	0	0	0	0	0	0	0	0	0				
家具	0	0	0	0	0	0	0	0	0	0	0	0	0	0	0	0				
パルプ・紙	0	0	0	0	0	0	0	0	0	0	0	0	0	0	0	0				
印刷	1				1	1	0	0	0	0	0	0	0	0	0	0				
化学	2				2	2	0	2	2	0	2	0	2	0	0	2				
石油・石炭	0				0	0	0	0	0	0	0	0	0	0	0	0				
プラスチック	3	0	0	0	3	1	2	3	2	0	3	0	3	0	0	4				
ゴム	0				0	0	0	0	0	0	0	0	0	0	0	0				
皮革																				
窯業・土石	1	0	0	0	1	0	0	1	0	0	0	0	0	0	0	0				
鉄鋼	0	0	0	0	0	0	0	0	0	0	0	0	0	0	0	0				
非鉄金属	0	0	0	0	0	0	0	0	0	0	0	0	0	0	0	0				
金属	1	0	0	0	1	1	0	1	1	0	1	0	1	0	0	1				
はん用機器	0				0	0	0	0	0	0	0	0	0	0	0	0				
生産用機器	1	0	0	0	1	1	0	1	1	0	1	0	1	0	0	1				
業務用機器	1	0	0	0	1	1	0	0	0	0	0	0	0	0	0	0				
電子部品	4	0	0	0	4	1	3	3	3	0	3	0	3	0	0	3				
電気機器	0				0	0	0	0	0	0	0	0	0	0	0	0				
情報通信機器	0				0	0	0	0	0	0	0	0	0	0	0	0				
輸送機器	1	0	0	0	1	1	0	1	1	0	1	0	1	0	0	0				
その他	1	0	0	0	1	1	0	1	1	0	1	0	1	0	0	1				
電気・水道業	0	0	0	0	0	0	0	0	0	0	0	0	0	0	0	0				
電気業	0	0	0	0	0	0	0	0	0	0	0	0	0	0	0	0				
ガス業	0	0	0	0	0	0	0	0	0	0	0	0	0	0	0	0				
上水道業																				
下水道業																				
運輸業	1	0	0	0	1	1	0	1	1	0	1	0	1	0	0	1				
卸・小売業	13	0	0	0	12	12	0	7	7	1	7	1	7	1	1	7				
サービス業	2	0	0	0	2	2	0	2	2	0	2	0	2	0	0	2				
解体・破砕前処理業	0				0	0	0	0	0	0	0	0	0	0	0	0				
その他の業種	2	0	0	0	2	2	0	2	2	0	2	0	2	0	0	2				

(単位：千t/年)

表6-7 発生量及び処理・処分量（紙くず 業種別）＜平成28年度＞
 (その1)

(単位：千t/年)

区分 業種	発生量 (A) (B+C)	有償物量 (B)	排出量 (C) (D+G)	自己中間処理後量			自己未処理量				自己未処理の処理内訳				搬出量 (H) (I+K+J)	自己最終処分量	
				自己中間処理後量 (E)	再生利用量 (E1)	自己最終 処分量 (E2)	(自己中間処理後の処理内訳)			自己最終 処分量 (G2)	委託中間 処理量 (G3)	委託直接 最終処分量 (G4)	その他量 (G5)	(I)		(E2+G2)	
							自己最終 処分量 (E2)	委託中間 処理量 (E3)	委託直接 最終処分量 (E4)								その他量 (E5)
合計	20	9	12	0	0	0	0	0	11	0	11	0	0	0	11		
農業・林業																	
鉱業																	
建設業	4	0	4	0	0	0	0	0	4	0	4	0	0	4			
製造業	16	9	8						8		8			8			
食品品																	
飲料・飼料																	
繊維																	
木材																	
家具																	
パルプ・紙	5	2	3						3		3			3			
印刷	11	7	5						5		5			5			
化学																	
石油・石炭																	
プラスチック																	
ゴム																	
皮革																	
窯業・土石																	
鉄鋼																	
非鉄金属																	
金属																	
はん用機器																	
生産用機器																	
業務用機器																	
電子部品																	
電気機器																	
情報通信機器																	
輸送機器																	
その他																	
電気・水道業																	
電気業																	
ガス業																	
上水道業																	
下水道業																	
運輸業																	
卸・小売業																	
サービス業																	
解体・破砕前処理業																	
その他の業種	0		0						0		0			0			

表6-7 発生量及び処理・処分量（紙くず 業種別）＜平成28年度＞
 (その2)

(単位：千t/年)

区分 業種	委託処理量										委託中間処理量			委託先地域の内訳				委託処理後の処理内訳			最終処分量			再生利用量		処理主体の内訳			その他量		資源化量 (S) (B+R)
	委託直接最終処分量			委託中間処理量			委託先地域の内訳			委託処理後の処理内訳			委託処理後の処理内訳			最終処分量			再生利用量			処理主体の内訳			その他量						
	(処理主体の内訳)			(処理先地域の内訳)			(処理主体の内訳)			(処理先地域の内訳)			(委託処理後の処理内訳)			(委託処理後の処理内訳)			(I+O+M2)			(R)			(O1)			(J)			
	(K) (O-L)	業者	自治体	県内	県外	(L)	業者	自治体	県内	県外	(M)	再生利用量	最終処分量	(M1)	(M2)	(O)	(O1)	(O2)	(J)	(E1+G1+H1)	(R)	(I+O+M2)	(O1)	(O2)	(J)	(E5+G5)	(S)	(B+R)			
合計	11	0	0	0	0	11	11	10	1	10	10	10	0	0	0	11	0	0	11	0	0	0	0	0	0	19					
農業・林業																															
鉱業																															
建設業	4	0	0	0	0	4	4	3	1	3	3	3																			
製造業	8					8	8	7	0	7	7	7																			
食品品																															
飲料・飼料																															
繊維																															
木材																															
家具																															
パルプ・紙	3					3	3	3	0	3	3	3																			
印刷	5					5	5	4	0	5	5	5																			
化学																															
石油・石炭																															
プラスチック																															
ゴム																															
皮革																															
窯業・土石																															
鉄鋼																															
非鉄金属																															
金属																															
はん用機器																															
生産用機器																															
業務用機器																															
電子部品																															
電気機器																															
情報通信機器																															
輸送機器																															
その他																															
電気・水道業																															
電気業																															
ガス業																															
上水道業																															
下水道業																															
運輸業																															
卸・小売業																															
サービス業																															
解体・破砕前処理業																															
その他の業種	0					0	0	0	0	0	0	0																			

表6-8 発生量及び処理・処分量（木くず 業種別）＜平成28年度＞
（その1）

区 分 業 種	発生量 (A) (B-C)	有償物量 (B)	排出量 (C) (D+G)	自己中間処理量						自己未処理量						搬出量 (H) (I+K+J)	自己最終処分量	
				再生利用量 (E1)	自己最終 処分量 (E2)	(自己中間処理後の処理内訳)			再生利用量 (G1)	自己最終 処分量 (G2)	(自己未処理の処理内訳)			(I) (E2+G2)	(J) 県外			
						自己最終 処分量 (E3)	委託中間 処理量 (E4)	委託直接 最終処分量 (E5)			自己最終 処分量 (G3)	委託中間 処理量 (G4)	委託直接 最終処分量 (G5)					
																	その他量 (E6)	その他量 (G6)
合計	102	4	98	21	7	2	3	1	1	77	0	76	0	81				
農業・林業																		
鉱業																		
建設業	77	0	77	6	5	2	3	0		71	0	70	0	74				
製造業	25	4	20	15	1	0	0	1		5	0	5	0	7				
食品	0	0	0							0	0	0	0	0				
飲料・飼料	0	0	0	0	0	0	0	0		0	0	0	0	0				
繊維	0	0	0	0	0	0	0	0		0	0	0	0	0				
木材	20	4	16	14	1	0	0	1		2	0	2	0	3				
家具	2	2	0	1	0	0	0	0		1	0	1	0	1				
パルプ・紙	0	0	0	0	0	0	0	0		0	0	0	0	0				
印刷	0	0	0	0	0	0	0	0		0	0	0	0	0				
化学	0	0	0	0	0	0	0	0		0	0	0	0	0				
石油・石炭	0	0	0	0	0	0	0	0		0	0	0	0	0				
プラスチック	0	0	0	0	0	0	0	0		0	0	0	0	0				
ゴム	0	0	0	0	0	0	0	0		0	0	0	0	0				
皮革	0	0	0	0	0	0	0	0		0	0	0	0	0				
窯業・土石	0	0	0	0	0	0	0	0		0	0	0	0	0				
鉄鋼	0	0	0	0	0	0	0	0		0	0	0	0	0				
非鉄金属	0	0	0	0	0	0	0	0		0	0	0	0	0				
金属	0	0	0	0	0	0	0	0		0	0	0	0	0				
はん用機器	0	0	0	0	0	0	0	0		0	0	0	0	0				
生産用機器	1	1	1	0	0	0	0	0		1	0	1	0	1				
業務用機器	0	0	0	0	0	0	0	0		0	0	0	0	0				
電子部品	0	0	0	0	0	0	0	0		0	0	0	0	0				
電気機器	0	0	0	0	0	0	0	0		0	0	0	0	0				
情報通信機器	0	0	0	0	0	0	0	0		0	0	0	0	0				
輸送機器	1	1	1	1	1	1	1	1		1	1	1	1	1				
その他	0	0	0	0	0	0	0	0		0	0	0	0	0				
電気・水道業	0	0	0	0	0	0	0	0		0	0	0	0	0				
電気業	0	0	0	0	0	0	0	0		0	0	0	0	0				
ガス業	0	0	0	0	0	0	0	0		0	0	0	0	0				
上水道業	0	0	0	0	0	0	0	0		0	0	0	0	0				
下水道業	0	0	0	0	0	0	0	0		0	0	0	0	0				
運輸業	0	0	0	0	0	0	0	0		0	0	0	0	0				
卸・小売業	0	0	0	0	0	0	0	0		0	0	0	0	0				
サービス業	0	0	0	0	0	0	0	0		0	0	0	0	0				
解体・破砕前処理業	0	0	0	0	0	0	0	0		0	0	0	0	0				
その他の業種	0	0	0	0	0	0	0	0		0	0	0	0	0				

表6-8 発生量及び処理・処分量（木くず 業種別）＜平成28年度＞
 (その2)

区分	委託処理量 (K) (0-L)	委託直接最終処分量 (処理主体の内訳)				委託中間処理量 (処理主体の内訳)				委託中間処理後量 (委託処理後の処理内訳)				最終処分量			再生利用量		その他量			資源化量 (S) (B+R)				
		業種		自治体		県内		県外		業種		自治体		県内		県外		(M)	(M1)	(M2)	(0)		(01)	(02)	(J) (E5+G5)	
		(O)	(L)	業者	自治体	業者	自治体	業者	自治体	業種	自治体	業者	自治体	業種	自治体	(R) (E1+G1+H1)	(0)									(01)
		(0)	(L)	(O)	(L)	(O)	(L)	(O)	(L)	(O)	(L)	(O)	(L)	(O)	(L)	(O)	(L)	(O)	(L)	(O)	(L)		(O)	(L)	(O)	(L)
業種	81	1	1	0	1	0	79	79	0	74	6	71	70	1	72	2	2								77	
農業・林業																										
鉱業																										
建設業	74	0	0	0	0	0	73	73	0	68	5	65	65	1	67	1	1								67	
製造業	7	1	1	0	1	0	6	5	0	5	1	5	5	0	5	1	1								10	
食品	0						0	0	0	0	0	0	0	0	0	0	0								0	
飲料・飼料	0						0	0	0	0	0	0	0	0	0	0	0								0	
繊維	0						0	0	0	0	0	0	0	0	0	0	0								0	
木材	3	1	1	0	1	0	2	2	0	2	0	2	2	0	2	1	1								6	
家具	1						1	1	0	1	0	1	1	0	1	0	0								1	
パルプ・紙	0						0	0	0	0	0	0	0	0	0	0	0								0	
印刷	0						0	0	0	0	0	0	0	0	0	0	0								0	
化学	0						0	0	0	0	0	0	0	0	0	0	0								0	
石油・石炭	0						0	0	0	0	0	0	0	0	0	0	0								0	
プラスチック	0						0	0	0	0	0	0	0	0	0	0	0								0	
ゴム	0						0	0	0	0	0	0	0	0	0	0	0								0	
皮革	0						0	0	0	0	0	0	0	0	0	0	0								0	
窯業・土石	0						0	0	0	0	0	0	0	0	0	0	0								0	
鉄鋼	0						0	0	0	0	0	0	0	0	0	0	0								0	
非鉄金属	0						0	0	0	0	0	0	0	0	0	0	0								0	
金属	0						0	0	0	0	0	0	0	0	0	0	0								0	
はん用機器	0						0	0	0	0	0	0	0	0	0	0	0								0	
生産用機器	1	0	0	0	0	0	1	1	0	0	0	0	0	0	0	0	0								0	
業務用機器	0						0	0	0	0	0	0	0	0	0	0	0								0	
電子部品	0						0	0	0	0	0	0	0	0	0	0	0								0	
電気機器	0						0	0	0	0	0	0	0	0	0	0	0								0	
情報通信機器	0						0	0	0	0	0	0	0	0	0	0	0								0	
輸送機器	1						1	1	0	1	0	0	0	0	0	0	0								0	
その他	0						0	0	0	0	0	0	0	0	0	0	0								0	
電気・水道業	0						0	0	0	0	0	0	0	0	0	0	0								0	
電気業	0						0	0	0	0	0	0	0	0	0	0	0								0	
ガス業	0						0	0	0	0	0	0	0	0	0	0	0								0	
上水道業																										
下水道業																										
運輸業	0	0	0	0	0	0	0	0	0	0	0	0	0	0	0	0	0								0	
卸・小売業	0						0	0	0	0	0	0	0	0	0	0	0								0	
サービス業																										
解体・破砕前処理業																										
その他の業種																										

表6-9 発生量及び処理・処分量（繊維くず 業種別）＜平成28年度＞
 (その1)

(単位：千t/年)

区 分 業 種	発生量 (A) (B+C)	有償物量 (B)	排出量 (C) (D+G)	自己中間処理量			自己中間処理後量			自己未処理量				自己最終処分量		
				(D)	(E)	再生利用量 (E1)	(自己中間処理後の処理内訳)			(G)	再生利用量 (G1)	(自己未処理の処理内訳)		(H) (I+K+J)	(処理先地域の内訳)	
							自己最終 処分量 (E2)	委託中間 処理量 (E3)	委託直接 最終処分量 (E4)			その他量 (E5)	自己最終 処分量 (G2)		委託中間 処理量 (G3)	委託直接 最終処分量 (G4)
合計	2	0	2	1	0	0	0	0	0	1	1	0	0	1	1	
農業・林業																
鉱業																
建設業	1		1	0	0		0		0			0				
製造業	2	0	1	1	0		0		1					1		
食品品																
飲料・飼料																
繊維	2	0	1	1	0		0		1			1		1		
木材																
家具																
パルプ・紙																
印刷																
化学																
石油・石炭																
プラスチック																
ゴム																
皮革																
窯業・土石																
鉄鋼																
非鉄金属																
金属																
はん用機器																
生産用機器																
業務用機器																
電子部品																
電気機器																
情報通信機器																
輸送機器																
その他																
電気・水道業																
電気業																
ガス業																
上水道業																
下水道業																
運輸業																
卸・小売業																
サービス業																
解体・破砕前処理業																
その他の業種																

表6-9 発生量及び処理・処分量（繊維くず 業種別）＜平成28年度＞
 (その2)

区分	委託処理量													再生利用量		最終処分量		その他量		資源化量 (B+R)	
	(K) (0+L)	委託直接最終処分量 (処理主体の内訳)						委託中間処理量 (処理主体の内訳)						(M) (委託処理後の処理内訳) 再生利用量 最終処分量 (M2)	(R) (E1+G1+H1)	(O) (I+O+M2)	(O1) (01)	(O2) (02)	(J) (E5+G5)		
		業者		自治体		県外		業者		自治体		県外									
		県内	県外	県内	県外	県内	県外	県内	県外	県内	県外	県内	県外								
(0)	(L)	(0)	(0)	(0)	(0)	(L)	(0)	(0)	(0)	(0)	(0)	(0)	(M)	(M1)	(M2)	(0)	(01)	(02)	(J)		
業種	1	0	0	0	0	0	1	1	1	0	1	0	1	1	1	0	0	0	0	0	1
農業・林業																					
鉱業																					
建設業	1	0	0	0	0	0	1	1	1	0	1	0	0	0	0	0	0	0	0	0	0
製造業	1	0	0	0	0	0	1	1	1	0	1	0	1	1	0	0	0	0	0	0	1
食品品																					
飲料・飼料																					
繊維	1	0	0	0	0	0	1	1	1	0	1	0	1	1	0	0	0	0	0	0	1
木材																					
家具																					
パルプ・紙																					
印刷																					
化学																					
石油・石炭																					
プラスチック																					
ゴム																					
皮革																					
窯業・土石																					
鉄鋼																					
非鉄金属																					
金属																					
はん用機器																					
生産用機器																					
業務用機器																					
電子部品																					
電気機器																					
情報通信機器																					
輸送機器																					
その他																					
電気・水道業																					
電気業																					
ガス業																					
上水道業																					
下水道業																					
運輸業																					
卸・小売業																					
サービス業																					
解体・破砕前処理業																					
その他の業種																					

表6-10 発生量及び処理・処分量（動植物性残さ 業種別）＜平成28年度＞
 (その1)

区分 業種	発生量 (A) (B+C)	有償物量 (B)	排出量 (C) (D+G)	自己中間処理後量			自己未処理量					自己最終処分量					
				自己中間処理量 (D)	(自己中間処理後の処理内訳)		再生利用量 (G)	(自己未処理の処理内訳)		再生利用量 (G1)	自己最終 処分量 (G2)	委託中間 処理量 (G3)	委託直接 最終処分量 (G4)	その他量 (G5)	搬出量 (H) (I+K+J)	(処理先地域の内訳)	
					自己最終 処分量 (E2)	委託中間 処理量 (E3)		委託直接 最終処分量 (E4)	その他量 (E5)							県内	県外
(A) (B+C)	(B)	(C) (D+G)	(D)	(E)	(E1) (E2)	(E3)	(E4)	(E5)	(G)	(G1)	(G2)	(G3)	(G4)	(G5)	(H) (I+K+J)	(I)	(J)
合計	14	3	11	2	1	0	0	0	9	0	9	9	0	0	9	0	0
農業・林業																	
鉱業																	
建設業																	
製造業	14	3	11	2	1	0	0	0	9	0	9	9	0	0	9	0	0
食品	12	3	9	2	1	0	0	0	7	0	7	7	0	0	7	0	0
飲料・飼料	0		0						0		0	0			0		
繊維																	
木材																	
家具																	
パルプ・紙																	
印刷																	
化学	2		2						2	0	2	2			2		
石油・石炭																	
プラスチック																	
ゴム																	
皮革																	
窯業・土石																	
鉄鋼																	
非鉄金属																	
金属																	
はん用機器																	
生産用機器																	
業務用機器																	
電子部品																	
電気機器																	
情報通信機器																	
輸送機器																	
その他																	
電気・水道業																	
電気業																	
ガス業																	
上水道業																	
下水道業																	
運輸業																	
卸・小売業																	
サービス業																	
解体・破砕前処理業																	
その他の業種																	

表6-10 発生量及び処理・処分量（動植物性残さ 業種別）＜平成28年度＞
 (その2)

(単位：千t/年)

区分 業種	委託処理量				委託中間処理量				委託中間処理後量				再生利用量 (R) (E1+G1+H1)	最終処分量			その他量 (J) (E5+G5)	資源化量 (S) (B+R)
	(K) (O-L)	委託直接最終処分量 (処理主体の内訳)		(処理先地域の内訳)		(M)	委託処理後の処理内訳 再生利用量 最終処分量		(0) (I+O+M2)	(01) (O2)	(0)	(02)		(0)				
		業者	自治体	県内	県外		(M1)	(M2)										
															(L)	業者		
合計	9				9	8	1	7	3	8	7	0	8	0	0	0	11	
農業・林業																		
鉱業																		
建設業																		
製造業	9				9	8	1	7	3	8	7	0	8	0	0	0	11	
食品	7				7	6	1	6	1	5	5	0	6	0	0	0	9	
飲料・飼料	0				0	0		0	0	0	0	0	0	0	0	0	0	
繊維																		
木材																		
家具																		
パルプ・紙																		
印刷																		
化学	2				2	2		0	2	2	2	0	2	0	0	0	2	
石油・石炭																		
プラスチック																		
ゴム																		
皮革																		
窯業・土石																		
鉄鋼																		
非鉄金属																		
金属																		
はん用機器																		
生産用機器																		
業務用機器																		
電子部品																		
電気機器																		
情報通信機器																		
輸送機器																		
その他																		
電気・水道業																		
電気業																		
ガス業																		
上水道業																		
下水道業																		
運輸業																		
卸・小売業																		
サービス業																		
解体・破砕前処理業																		
その他の業種																		

表6-11 発生量及び処理・処分量（動物系固形不要物 業種別）＜平成28年度＞

(その1)

(単位：千t/年)

区 分 業 種	発生量 (A) (B+C)	有償物量 (B)	排出量 (C) (D+G)	自己中間処理後量			自己未処理量				自己最終処分量								
				再生利用量 (E1)	(自己中間処理後の処理内訳)		再生利用量 (G1)	(自己未処理の処理内訳)		搬出量 (H) (I+K+J)	(処理先地域の内訳)								
					自己最終 処分量 (E2)	委託中間 処理量 (E3)		委託直接 最終処分量 (E4)	その他量 (E5)		自己最終 処分量 (G2)	委託中間 処理量 (G3)	委託直接 最終処分量 (G4)	その他量 (G5)	県内	県外			
合計	0		0				0			0									
農業・林業																			
鉱業																			
建設業																			
製造業																			
食品品																			
飲料・飼料																			
繊維																			
木材																			
家具																			
パルプ・紙																			
印刷																			
化学																			
石油・石炭																			
プラスチック																			
ゴム																			
皮革																			
窯業・土石																			
鉄鋼																			
非鉄金属																			
金属																			
はん用機器																			
生産用機器																			
業務用機器																			
電子部品																			
電気機器																			
情報通信機器																			
輸送機器																			
その他																			
電気・水道業																			
電気業																			
ガス業																			
上水道業																			
下水道業																			
運輸業																			
卸・小売業																			
サービス業	0		0							0									
解体・破砕前処理業																			
その他の業種																			

表6-11 発生量及び処理・処分量（動物系固形不要物 業種別）＜平成28年度＞
 (その2)

(単位：千t/年)

業種	委託処理量		委託直接最終処分量				委託中間処理量				委託中間処理後量			再生利用量		最終処分量		その他量		資源化量
	(K) (0+L)	0	(処理主体の内訳)		(処理先地域の内訳)		(L)	(M)	(委託処理後の処理内訳)		(R) (E1+G1+H1)	(0) (1+0+M2)	(01) (02)	(J) (E5+G5)	(S) (B+R)					
			業者	自治体	県内	県外			再生利用量	最終処分量										
																自己処分	委託処分			
合計	0	0	0	0	0	0	0	0	0	0	0	0	0	0	0	0	0	0	0	
農業・林業																				
鉱業																				
建設業																				
製造業																				
食料品																				
飲料・飼料																				
繊維																				
木材																				
家具																				
パルプ・紙																				
印刷																				
化学																				
石油・石炭																				
プラスチック																				
ゴム																				
皮革																				
窯業・土石																				
鉄鋼																				
非鉄金属																				
金属																				
はん用機器																				
生産用機器																				
業務用機器																				
電子部品																				
電気機器																				
情報通信機器																				
輸送機器																				
その他																				
電気・水道業																				
電気業																				
ガス業																				
上水道業																				
下水道業																				
運輸業																				
卸・小売業																				
サービス業	0						0													
解体・破砕前処理業																				
その他の業種																				

表6-12 発生量及び処理・処分量（ゴムくず 業種別）＜平成28年度＞
 (その1)

区 分 業 種	発生量 (A) (B+C)	有償物量 (B)	排出量 (C) (D+G)	自己中間処理後量				自己未処理量				自己最終処分量				(単位：千t/年)	
				自己中間処理後量		(自己中間処理後の処理内訳)		自己未処理量		(自己未処理の処理内訳)		搬出量 (H) (I+K+J)	自己最終処分量				
				(E)	(E)	再生利用量 (E1)	自己最終 処分量 (E2)	委託中間 処理量 (E3)	委託直接 最終処分量 (E4)	その他量 (E5)	(G)		(G)	自己最終 処分量 (G2)	委託中間 処理量 (G3)		委託直接 最終処分量 (G4)
合計	0	0	0	0	0	0	0	0	0	0	0	0	0	0	0	0	0
農業・林業																	
鉱業																	
建設業																	
製造業	0	0	0	0	0	0	0	0	0	0	0	0	0	0	0	0	0
食料品																	
飲料・飼料																	
繊維	0	0	0	0	0	0	0	0	0	0	0	0	0	0	0	0	0
木材																	
家具																	
パルプ・紙																	
印刷																	
化学																	
石油・石炭																	
プラスチック																	
ゴム	0	0	0	0	0	0	0	0	0	0	0	0	0	0	0	0	0
皮革																	
窯業・土石																	
鉄鋼																	
非鉄金属																	
金属	0	0	0	0	0	0	0	0	0	0	0	0	0	0	0	0	0
はん用機器																	
生産用機器	0	0	0	0	0	0	0	0	0	0	0	0	0	0	0	0	0
業務用機器	0	0	0	0	0	0	0	0	0	0	0	0	0	0	0	0	0
電子部品	0	0	0	0	0	0	0	0	0	0	0	0	0	0	0	0	0
電気機器	0	0	0	0	0	0	0	0	0	0	0	0	0	0	0	0	0
情報通信機器																	
輸送機器																	
その他																	
電気・水道業																	
電気業																	
ガス業																	
上水道業																	
下水道業																	
運輸業																	
卸・小売業																	
サービス業																	
解体・破砕前処理業																	
その他の業種	0	0	0	0	0	0	0	0	0	0	0	0	0	0	0	0	0

表6-12 発生量及び処理・処分量（ゴムくず 業種別）＜平成28年度＞
 (その2)

(単位：千t/年)

区 業 種	委託処理量				委託中間処理量				委託最終処分量				委託中間処理後量				再生利用量			最終処分量			その他量		資源化量 (S) (B+R)											
	(K) (0+L)	(処理主体の内訳)		(L)	(処理主体の内訳)	(処理先地域の内訳)		(M)	(委託処理後の処理内訳)		(R) (E1+G1+H1)	(0) (I+O+M2)	(01) (O2)	(J) (E5+G5)	(S) (B+R)																					
		業者	自治体			県内	県外		業者	自治体						県内	県外	再生利用量	最終処分量	自己処分	委託処分															
合計	0	0	0	0	0	0	0	0	0	0	0	0	0	0	0	0	0	0	0	0	0	0	0	0	0	0										
農業・林業																																				
鉱業																																				
建設業																																				
製造業	0	0	0	0	0	0	0	0	0	0	0	0	0	0	0	0	0	0	0	0	0	0	0	0	0	0	0	0	0							
食料品																																				
飲料・飼料	0	0	0	0	0	0	0	0	0	0	0	0	0	0	0	0	0	0	0	0	0	0	0	0	0	0	0	0	0	0						
繊維																																				
木材																																				
家具																																				
パルプ・紙																																				
印刷																																				
化学																																				
石油・石炭																																				
プラスチック	0	0	0	0	0	0	0	0	0	0	0	0	0	0	0	0	0	0	0	0	0	0	0	0	0	0	0	0	0	0	0	0				
ゴム																																				
皮革																																				
窯業・土石																																				
鉄鋼																																				
非鉄金属																																				
金属	0	0	0	0	0	0	0	0	0	0	0	0	0	0	0	0	0	0	0	0	0	0	0	0	0	0	0	0	0	0	0	0	0			
はん用機器																																				
生産用機器	0	0	0	0	0	0	0	0	0	0	0	0	0	0	0	0	0	0	0	0	0	0	0	0	0	0	0	0	0	0	0	0	0	0		
業務用機器	0	0	0	0	0	0	0	0	0	0	0	0	0	0	0	0	0	0	0	0	0	0	0	0	0	0	0	0	0	0	0	0	0	0		
電子部品	0	0	0	0	0	0	0	0	0	0	0	0	0	0	0	0	0	0	0	0	0	0	0	0	0	0	0	0	0	0	0	0	0	0		
電気機器																																				
情報通信機器																																				
輸送機器																																				
その他																																				
電気・水道業																																				
電気業																																				
ガス業																																				
上水道業																																				
下水道業																																				
運輸業																																				
卸・小売業																																				
サービス業																																				
解体・破砕前処理業																																				
その他の業種	0	0	0	0	0	0	0	0	0	0	0	0	0	0	0	0	0	0	0	0	0	0	0	0	0	0	0	0	0	0	0	0	0	0		

表6-13 発生量及び処理・処分量（金属くず 業種別）＜平成28年度＞
（その1）

区 分 業 種	発生量 (A) (B+C)	有償物量 (B)	排出量 (C) (D+G)	自己中間処理量				自己未処理量				自己未処理の処理内訳				搬出量 (H) (I+K+J)	自己最終処分量			
				排出量 (D)	自己中間処理後量			再生利用量 (G)	自己最終 処分量 (G2)	自己未処理の処理内訳			再生利用量 (G1)	自己最終 処分量 (G2)	委託中間 処理量 (G3)		委託直接 最終処分量 (G4)	その他量 (G5)	(I)	(E2+G2)
					自己最終 処分量 (E2)	委託中間 処理量 (E3)	委託直接 最終処分量 (E4)			その他量 (E5)										
											再生利用量 (E1)	自己最終 処分量 (E2)								
合計	123	70	54	1	1	0	0	53	0	53	0	0	0	0	53	0				
農業・林業																				
鉱業																				
建設業	22	2	19	0	0	0	0	19	0	19	0	0	0	0	19	0				
製造業	85	66	20	0	0	0	0	20	0	20	0	0	0	0	20	0				
食品	0	0	0	0	0	0	0	0	0	0	0	0	0	0	0	0				
飲料・飼料	0	0	0	0	0	0	0	0	0	0	0	0	0	0	0	0				
繊維	0	0	0	0	0	0	0	0	0	0	0	0	0	0	0	0				
木材	0	0	0	0	0	0	0	0	0	0	0	0	0	0	0	0				
家具	1	1	0	0	0	0	0	0	0	0	0	0	0	0	0	0				
パルプ・紙	0	0	0	0	0	0	0	0	0	0	0	0	0	0	0	0				
印刷	0	0	0	0	0	0	0	0	0	0	0	0	0	0	0	0				
化学	1	0	0	0	0	0	0	0	0	0	0	0	0	0	0	0				
石油・石炭																				
プラスチック	0	0	0	0	0	0	0	0	0	0	0	0	0	0	0	0				
ゴム																				
皮革																				
窯業・土石	0	0	0	0	0	0	0	0	0	0	0	0	0	0	0	0				
鉄鋼	17	16	1	0	0	0	0	1	0	1	0	0	0	0	1	0				
非鉄金属	3	3	0	0	0	0	0	0	0	0	0	0	0	0	0	0				
金属	16	14	3	0	0	0	0	3	0	3	0	0	0	0	3	0				
はん用機器	14	9	4	0	0	0	0	4	0	4	0	0	0	0	4	0				
生産用機器	18	13	5	0	0	0	0	5	0	5	0	0	0	0	5	0				
業務用機器	0	0	0	0	0	0	0	0	0	0	0	0	0	0	0	0				
電子部品	1	0	0	0	0	0	0	0	0	0	0	0	0	0	0	0				
電気機器	1	1	0	0	0	0	0	0	0	0	0	0	0	0	0	0				
情報通信機器	0	0	0	0	0	0	0	0	0	0	0	0	0	0	0	0				
輸送機器	11	7	4	0	0	0	0	4	0	4	0	0	0	0	4	0				
その他	0	0	0	0	0	0	0	0	0	0	0	0	0	0	0	0				
電気・水道業	0	0	0	0	0	0	0	0	0	0	0	0	0	0	0	0				
電気業	0	0	0	0	0	0	0	0	0	0	0	0	0	0	0	0				
ガス業	0	0	0	0	0	0	0	0	0	0	0	0	0	0	0	0				
上水道業	0	0	0	0	0	0	0	0	0	0	0	0	0	0	0	0				
下水道業																				
運輸業	1	0	0	0	0	0	0	0	0	0	0	0	0	0	0	0				
卸・小売業	7	0	7	0	0	0	0	7	0	7	0	0	0	0	7	0				
サービス業	2	0	2	0	0	0	0	2	0	2	0	0	0	0	2	0				
解体・破砕前処理業	5	1	4	0	0	0	0	4	0	4	0	0	0	0	4	0				
その他の業種	1	0	1	0	0	0	0	1	0	1	0	0	0	0	1	0				

(単位：千 t/年)

表6-13 発生量及び処理・処分量（金属くず 業種別）＜平成28年度＞
 (その2)

(単位：千t/年)

業種	委託処理量		委託中間処理量				委託中間処理後量				再生利用量		最終処分量		その他量		資源化量 (B+R)	
	(K) (0+L)	53	(処理先地域の内訳)		(処理先地域の内訳)		(M)	(委託処理後の処理内訳)		(R) (E1+G1+H1)	(0) (I+O+M2)	処理主体の内訳		(J) (E5+G5)				
			業種	自治体	県内	県外		業種	自治体			県内	県外		(01) (02)			
																(0)		(L)
合計	53	0	0	0	0	53	7	53	0	53	1	1	1	123				
農業・林業																		
鉱業																		
建設業	19	0	0	0	0	19	0	19	0	19	0	19	0	0	0	0	0	21
製造業	20	0	0	0	0	20	3	20	0	20	0	20	0	0	0	0	0	85
食品	0	0	0	0	0	0	0	0	0	0	0	0	0	0	0	0	0	0
飲料・飼料	0	0	0	0	0	0	0	0	0	0	0	0	0	0	0	0	0	0
繊維	0	0	0	0	0	0	0	0	0	0	0	0	0	0	0	0	0	0
木材	0	0	0	0	0	0	0	0	0	0	0	0	0	0	0	0	0	0
家具	0	0	0	0	0	0	0	0	0	0	0	0	0	0	0	0	0	1
パルプ・紙	0	0	0	0	0	0	0	0	0	0	0	0	0	0	0	0	0	0
印刷	0	0	0	0	0	0	0	0	0	0	0	0	0	0	0	0	0	0
化学	0	0	0	0	0	0	0	0	0	0	0	0	0	0	0	0	0	1
石油・石炭	0	0	0	0	0	0	0	0	0	0	0	0	0	0	0	0	0	0
プラスチック	0	0	0	0	0	0	0	0	0	0	0	0	0	0	0	0	0	0
ゴム																		
皮革																		
窯業・土石	0	0	0	0	0	0	0	0	0	0	0	0	0	0	0	0	0	0
鉄鋼	1	1	1	1	1	1	1	1	1	1	1	1	1	0	0	0	0	17
非鉄金属	0	0	0	0	0	0	0	0	0	0	0	0	0	0	0	0	0	3
金属	3	3	3	3	3	3	2	3	0	3	0	3	0	0	0	0	0	16
はん用機器	4	4	4	4	4	4	2	4	2	4	2	4	2	4	2	4	2	14
生産用機器	5	0	0	0	0	5	5	5	0	5	0	5	0	0	0	0	0	18
業務用機器	0	0	0	0	0	0	0	0	0	0	0	0	0	0	0	0	0	0
電子部品	0	0	0	0	0	0	0	0	0	0	0	0	0	0	0	0	0	1
電気機器	0	0	0	0	0	0	0	0	0	0	0	0	0	0	0	0	0	1
情報通信機器																		
輸送機器	4	0	0	0	0	4	4	4	4	4	4	4	4	0	0	0	0	11
その他	0	0	0	0	0	0	0	0	0	0	0	0	0	0	0	0	0	0
電気・水道業	0	0	0	0	0	0	0	0	0	0	0	0	0	0	0	0	0	0
電気業	0	0	0	0	0	0	0	0	0	0	0	0	0	0	0	0	0	0
ガス業	0	0	0	0	0	0	0	0	0	0	0	0	0	0	0	0	0	0
上水道業	0	0	0	0	0	0	0	0	0	0	0	0	0	0	0	0	0	0
下水道業	0	0	0	0	0	0	0	0	0	0	0	0	0	0	0	0	0	0
運輸業	0	0	0	0	0	0	0	0	0	0	0	0	0	0	0	0	0	1
卸・小売業	7	0	0	0	0	7	7	7	7	7	7	7	7	0	0	0	0	7
サービス業	2	2	2	2	2	2	2	2	2	2	2	2	2	0	0	0	0	2
解体・破砕前処理業	4	4	4	4	4	4	1	3	4	4	4	4	4	0	0	0	0	5
その他の業種	1	0	0	0	0	1	1	1	1	1	1	1	1	0	0	0	0	1

表6-14 発生量及び処理・処分量（ガラス陶磁器くず 業種別）＜平成28年度＞
（その1）

区 分 業 種	発生量		有償物量		排出量		自己中間処理量				自己未処理量				自己未処理後の処理内訳				自己最終処分量	
	(A) (B+C)		(B)	(C)	(D)	(E)	(自己中間処理後の処理内訳)		(自己未処理の処理内訳)		(自己未処理の処理内訳)		(自己未処理の処理内訳)		(自己未処理の処理内訳)		(E2+G2)			
	(A)	(B+C)	(B)	(C)	(D)	(E)	再生利用量 (E1)	自己最終 処分量 (E2)	委託中間 処理量 (E3)	委託直接 最終処分量 (E4)	その他量 (E5)	再生利用量 (G1)	自己最終 処分量 (G2)	委託中間 処理量 (G3)	委託直接 最終処分量 (G4)	その他量 (G5)	(H) (I+K+J)	(I) (E2+G2)		
合計	61	61	0	61	7	7	2	5	5		54	0	52	2			59			
農業・林業																				
鉱業																				
建設業	24	24		24	1	1					23	0		1			24			
製造業	35	35	0	35	5	5	1	5	5		29	0	29	1			34			
食品	0	0	0	0	0	0	0	0	0		0	0	0	0			0			
飲料・飼料	0	0	0	0	0	0	0	0	0		0	0	0	0			0			
繊維	0	0	0	0	0	0	0	0	0		0	0	0	0			0			
木材	1	1	1	1							1	0	1	0			1			
家具	1	1	1	1							1	0	1	0			1			
パルプ・紙																				
印刷																				
化学	0	0	0	0							0	0	0	0			0			
石油・石炭	0	0	0	0							0	0	0	0			0			
プラスチック	0	0	0	0							0	0	0	0			0			
ゴム																				
皮革																				
窯業・土石	32	32	5	32	5	5	1	5	5		27	0	26	0			31			
鉄鋼	0	0	0	0							0	0	0	0			0			
非鉄金属	0	0	0	0							0	0	0	0			0			
金属	0	0	0	0							0	0	0	0			0			
はん用機器	0	0	0	0							0	0	0	0			0			
生産用機器	0	0	0	0							0	0	0	0			0			
業務用機器	0	0	0	0							0	0	0	0			0			
電子部品	0	0	0	0							0	0	0	0			0			
電気機器																				
情報通信機器																				
輸送機器	0	0	0	0							0	0	0	0			0			
その他	0	0	0	0							0	0	0	0			0			
電気・水道業	0	0	0	0							0	0	0	0			0			
電気業	0	0	0	0							0	0	0	0			0			
ガス業	0	0	0	0							0	0	0	0			0			
上水道業																				
下水道業																				
運輸業	0	0	0	0	0	0		0	0		0	0	0	0			0			
卸・小売業	2	2	1	2	1	1	1				1	0	1	0			1			
サービス業	0	0	0	0							0	0	0	0			0			
解体・破砕前処理業																				
その他の業種	0	0	0	0	0	0		0	0		0	0	0	0			0			

表6-14 発生量及び処理・処分量（ガラス陶磁器くず 業種別）＜平成28年度＞
 (その2)

業種	委託処理量												再生利用量			最終処分量			その他量			資源化量 (B+R)	
	(K) (0+L)	委託直接最終処分量 (処理主体の内訳)						委託中間処理量 (処理主体の内訳)						(M)	(N)	(O)	(P)	(Q)	(R)	(S)	(T)		(U)
		自治体		県内		県外		自治体		県内		県外											
		(0)	(1)	(2)	(3)	(4)	(5)	(6)	(7)	(8)	(9)	(10)	(11)										
合計	59	2	2	0	2	0	57	57	0	54	3	57	51	6	53	8	8	8	53	8	8	53	
農業・林業																							
鉱業																							
建設業	24	1	1	0	1	0	23	23	21	1	23	19	3	19	5	5	5	5	19	5	5	19	
製造業	34	1	1	0	1	0	33	33	32	1	33	31	2	32	3	3	3	3	32	3	3	32	
食品	0	0	0	0	0	0	0	0	0	0	0	0	0	0	0	0	0	0	0	0	0	0	
飲料・飼料	0	0	0	0	0	0	0	0	0	0	0	0	0	0	0	0	0	0	0	0	0	0	
繊維	0	0	0	0	0	0	0	0	0	0	0	0	0	0	0	0	0	0	0	0	0	0	
木材	1	0	0	0	0	0	1	1	1	0	1	0	0	0	0	0	0	0	0	0	0	0	
家具	1	0	0	0	0	0	1	1	0	0	1	0	0	0	0	0	0	0	0	0	0	0	
パルプ・紙																							
印刷																							
化学	0	0	0	0	0	0	0	0	0	0	0	0	0	0	0	0	0	0	0	0	0	0	
石油・石炭	0	0	0	0	0	0	0	0	0	0	0	0	0	0	0	0	0	0	0	0	0	0	
プラスチック	0	0	0	0	0	0	0	0	0	0	0	0	0	0	0	0	0	0	0	0	0	0	
ゴム																							
皮革																							
窯業・土石	31	0	0	0	0	0	31	31	30	0	31	29	2	30	2	2	2	2	30	2	2	30	
鉄鋼	0	0	0	0	0	0	0	0	0	0	0	0	0	0	0	0	0	0	0	0	0	0	
非鉄金属	0	0	0	0	0	0	0	0	0	0	0	0	0	0	0	0	0	0	0	0	0	0	
金属	0	0	0	0	0	0	0	0	0	0	0	0	0	0	0	0	0	0	0	0	0	0	
はん用機器	0	0	0	0	0	0	0	0	0	0	0	0	0	0	0	0	0	0	0	0	0	0	
生産用機器	0	0	0	0	0	0	0	0	0	0	0	0	0	0	0	0	0	0	0	0	0	0	
業務用機器	0	0	0	0	0	0	0	0	0	0	0	0	0	0	0	0	0	0	0	0	0	0	
電子部品	0	0	0	0	0	0	0	0	0	0	0	0	0	0	0	0	0	0	0	0	0	0	
電気機器																							
情報通信機器																							
輸送機器	0	0	0	0	0	0	0	0	0	0	0	0	0	0	0	0	0	0	0	0	0	0	
その他	0	0	0	0	0	0	0	0	0	0	0	0	0	0	0	0	0	0	0	0	0	0	
電気・水道業	0	0	0	0	0	0	0	0	0	0	0	0	0	0	0	0	0	0	0	0	0	0	
電気業	0	0	0	0	0	0	0	0	0	0	0	0	0	0	0	0	0	0	0	0	0	0	
ガス業	0	0	0	0	0	0	0	0	0	0	0	0	0	0	0	0	0	0	0	0	0	0	
下水道業																							
下水道業																							
運輸業	0	0	0	0	0	0	0	0	0	0	0	0	0	0	0	0	0	0	0	0	0	0	
卸・小売業	1	0	0	0	0	0	1	1	1	0	1	0	1	0	0	0	0	0	0	0	0	2	
サービス業	0	0	0	0	0	0	0	0	0	0	0	0	0	0	0	0	0	0	0	0	0	0	
解体・破砕前処理業																							
その他の業種	0	0	0	0	0	0	0	0	0	0	0	0	0	0	0	0	0	0	0	0	0	0	

表6-15 発生量及び処理・処分量（鉱さい 業種別）＜平成28年度＞
 (その1)

(単位：千t/年)

区 業 種	発生量 (A) (B+C)	有償物量 (B)	排出量 (C) (D+G)	自己中間処理後量				自己未処理量				自己最終処分量			
				自己中間処理後量 (E)	(自己中間処理後の処理内訳)			自己最終 処分量 (G)	再生利用量 (G1)	(自己未処理の処理内訳)			搬出量 (H) (I+K+J)	自己最終処分量	
					再生利用量 (E1)	自己最終 処分量 (E2)	委託中間 処理量 (E3)			委託直接 最終処分量 (E4)	その他量 (E5)	自己最終 処分量 (G2)		委託中間 処理量 (G3)	委託直接 最終処分量 (G4)
合計	14	4	10	0	0	0	10	0	2	8	10	0	10		
農業・林業															
鉱業															
建設業															
製造業	14	4	10	0	0	0	10	0	2	8	10	0	10		
食品品															
飲料・飼料	0		0				0			0			0		
繊維															
木材															
家具															
パルプ・紙	0		0				0			0			0		
印刷															
化学															
石油・石炭															
プラスチック															
ゴム															
皮革															
窯業・土石	7		7				7		1	6	7		7		
鉄鋼	4		1				1		0	0	1		1		
非鉄金属	0		0				0		0	0	0		0		
金属	1		1				1		0	0	1		1		
はん用機器	2		2				2		0	2	2		2		
生産用機器	0		0				0		0	0	0		0		
業務用機器	0		0				0		0	0	0		0		
電子部品															
電気機器															
情報通信機器															
輸送機器	0		0				0			0	0		0		
その他															
電気・水道業															
電気業															
ガス業															
上水道業															
下水道業															
運輸業															
卸・小売業															
サービス業															
解体・破砕前処理業															
その他の業種															

表6-15 発生量及び処理・処分量（鉱さい 業種別）＜平成28年度＞

(その2)

(単位：千t/年)

業種	委託処理量										委託中間処理量				委託中間処理後量				再生利用量 (E1+G1+H1) (R)	最終処分量		その他量 (J) (E5+G5) (S) (B+R)	資源化量
	(K) (0+L)	委託直接最終処分量 (処理主体の内訳)		(処理先地域の内訳)		(L)	委託中間処理量		(処理先地域の内訳)		(M)	(委託処理後の処理内訳) 再生利用量 最終処分量		(0) (1+0+M2)	(01) (02)	(0)	(0)						
		業者	自治体	県内	県外		業者	自治体	県内	県外		(M1)	(M2)										
																		(0)		(1)	(2)		
合計	10	2	2	0	0	1	8	8	8	8	8	8	8	1	2	8	2	11	0	11			
農業・林業																							
鉱業																							
建設業																							
製造業	10	2	2	0	1	8	8	8	8	8	8	8	1	2	8	2	0	11	0	11			
食品品																							
飲料・飼料	0					0	0	0	0	0	0	0	0			0		0		0			
繊維																							
木材																							
家具																							
パルプ・紙	0	0	0	0	0										0								
印刷																							
化学																							
石油・石炭																							
プラスチック																							
ゴム																							
皮革																							
窯業・土石																							
鉄鋼	7	1	1	0	1	6	6	6	6	6	6	5	1	2	5	2	5	4	0	0			
非鉄金属	1	0	0	0	0	0	0	0	0	0	0	0	0	0	0	0	0	0	0	0			
金属	0					0	0	0	0	0	0	0	0										
はん用機器	1	0	0	0	0	0	0	0	0	0	0	0	0										
生産用機器	2	0	0	0	0	2	2	2	2	2	2	2	0	0	0	0	0	0	0	0			
業務用機器	0					0	0	0	0	0	0	0	0										
電子部品																							
電気機器																							
情報通信機器																							
輸送機器	0					0	0	0	0	0	0	0	0										
その他																							
電気・水道業																							
電気業																							
ガス業																							
上水道業																							
下水道業																							
運輸業																							
卸・小売業																							
サービス業																							
解体・破砕前処理業																							
その他の業種																							

表6-16 発生量及び処理・処分量(がれき類 業種別) <平成28年度>
(その1)

区分 業種	発生量 (A) (B+C)	有償物量 (B)	排出量 (C) (D+G)	自己中間処理量				自己未処理量				自己最終処分量			
				自己中間処理後量 (E)	(自己中間処理後の処理内訳)			再生利用量 (G)	(自己未処理の処理内訳)			搬出量 (H) (I+K+J)	(処理先地域の内訳)		
					自己最終 処分量 (E2)	委託中間 処理量 (E3)	委託直接 最終処分量 (E4)		自己最終 処分量 (G2)	委託中間 処理量 (G3)	委託直接 最終処分量 (G4)		その他量 (G5)	県内	県外
(D)	(E)	(E1)	(E2)	(E3)	(E4)	(E5)	(G)	(G1)	(G2)	(G3)	(G4)	(G5)	(I+K+J)	(I)	
合計	1,109		1,109	97	97	88	10	1,011	1,009	3	1,021				
農業・林業															
鉱業															
建設業	1,099		1,099	97	97	88	10	1,002	999	3	1,012				
製造業	7		7					7	7	0	7				
食品	0		0					0	0		0				
飲料・飼料	0		0					0	0		0				
繊維	0		0					0	0		0				
木材	0		0					0	0		0				
家具	0		0					0	0		0				
パルプ・紙															
印刷															
化学															
石油・石炭	0		0					0	0		0				
プラスチック															
ゴム															
皮革															
窯業・土石	6		6					6	6	0	6				
鉄鋼	0		0					0	0		0				
非鉄金属	0		0					0	0		0				
金属	0		0					0	0		0				
はん用機器	0		0					0	0		0				
生産用機器	0		0					0	0		0				
業務用機器															
電子部品															
電気機器	0		0					0	0		0				
情報通信機器															
輸送機器	0		0					0	0		0				
その他	0		0					0	0		0				
電気・水道業	1		1					1	1		1				
電気業	1		1					1	1		1				
ガス業	0		0					0	0		0				
上水道業	0		0					0	0		0				
下水道業															
運輸業	1		1					1	1		1				
卸・小売業	0		0					0	0		0				
サービス業	0		0					0	0		0				
解体・破砕前処理業															
その他の業種	0		0					0	0		0				

表6-16 発生量及び処理・処分量（がれき類 業種別）＜平成28年度＞
 (その2)

(単位：千t/年)

業種	委託処理量										委託中間処理量			委託先地域の内訳			委託中間処理後の内訳			委託処理後の処理内訳			最終処分量			再生利用量			処理主体の内訳			その他量			資源化量
	(K) (0+L)	委託直接最終処分量			委託中間処理量			委託先地域の内訳			委託中間処理後の内訳			委託処理後の処理内訳			委託処理後の処理内訳			最終処分量			再生利用量			処理主体の内訳			その他量						
		(O)	(処理主体の内訳)		(L)	(処理主体の内訳)		(M)	(処理先地域の内訳)		(N)	(委託処理後の処理内訳)		(M1)	(委託処理後の処理内訳)		(O1)	(O2)	(O)	(R)	(E1+G1+H1)	(J)	(S)	(B+R)											
			業者	自治体		県内	県外		業者	自治体		県内	県外		再生利用量	最終処分量									自己処分	委託処分									
(0+L)	業者	自治体	県内	県外	業者	自治体	県内	県外	業者	自治体	県内	県外	業者	自治体	県内	県外	再生利用量	最終処分量	(E1+G1+H1)	(J)	(S)	(B+R)													
合計	1,021	3	3	3	0	1,018	1,018	1,018	4	1,018	1,011	8	1,098	11	11	11	11	1,098	11	11	11	1,098													
農業・林業																																			
鉱業																																			
建設業	1,012	3	3	3	0	1,009	1,009	1,009	3	1,009	1,002	7	1,090	9	9	9	1,090	9	9	9	1,090														
製造業	7	0	0	0		7	7	7	0	7	6	1	6	1	6	1	6	1	6	1	6														
食品品	0					0	0	0	0	0	0	0	0	0	0	0	0	0	0	0	0														
飲料・飼料	0					0	0	0	0	0	0	0	0	0	0	0	0	0	0	0	0														
繊維	0					0	0	0	0	0	0	0	0	0	0	0	0	0	0	0	0														
木材	0					0	0	0	0	0	0	0	0	0	0	0	0	0	0	0	0														
家具	0					0	0	0	0	0	0	0	0	0	0	0	0	0	0	0	0														
パルプ・紙																																			
印刷																																			
化学																																			
石油・石炭	0					0	0	0	0	0	0	0	0	0	0	0	0	0	0	0	0														
プラスチック																																			
ゴム																																			
皮革																																			
窯業・土石	6	0	0	0		6	6	6	0	6	6	1	6	1	6	1	6	1	6	1	6														
鉄鋼	0					0	0	0	0	0	0	0	0	0	0	0	0	0	0	0	0														
非鉄金属	0					0	0	0	0	0	0	0	0	0	0	0	0	0	0	0	0														
金属	0					0	0	0	0	0	0	0	0	0	0	0	0	0	0	0	0														
はん用機器	0					0	0	0	0	0	0	0	0	0	0	0	0	0	0	0	0														
生産用機器	0					0	0	0	0	0	0	0	0	0	0	0	0	0	0	0	0														
業務用機器																																			
電子部品																																			
電気機器	0					0	0	0	0	0	0	0	0	0	0	0	0	0	0	0	0														
情報通信機器																																			
輸送機器	0					0	0	0	0	0	0	0	0	0	0	0	0	0	0	0	0														
その他	0					0	0	0	0	0	0	0	0	0	0	0	0	0	0	0	0														
電気・水道業	1					1	1	1	1	1	1	1	1	1	1	1	1	1	1	1	1														
電気業	1					1	1	1	1	1	1	1	1	1	1	1	1	1	1	1	1														
ガス業	0					0	0	0	0	0	0	0	0	0	0	0	0	0	0	0	0														
上水道業	0					0	0	0	0	0	0	0	0	0	0	0	0	0	0	0	0														
下水道業																																			
運輸業	1					1	1	1	1	1	1	1	1	1	1	1	1	1	1	1	1														
卸・小売業	0					0	0	0	0	0	0	0	0	0	0	0	0	0	0	0	0														
サービス業	0					0	0	0	0	0	0	0	0	0	0	0	0	0	0	0	0														
解体・破砕前処理業																																			
その他の業種	0					0	0	0	0	0	0	0	0	0	0	0	0	0	0	0	0														

表6-17 発生量及び処理・処分量（動物のふん尿 業種別）＜平成28年度＞
 (その1)

区分 業種	発生量 (A) (B-C)	有償物量 (B)	排出量 (C) (D+G)	自己中間処理量				自己未処理量				自己最終処分量				
				自己中間処理後量		(自己中間処理後の処理内訳)		自己未処理の処理内訳		自己最終処分量		搬出量		(処理先地域の内訳)		
				再生利用量 (E1)	自己最終 処分量 (E2)	委託中間 処理量 (E3)	委託直接 最終処分量 (E4)	その他量 (E5)	再生利用量 (G1)	自己最終 処分量 (G2)	委託中間 処理量 (G3)	委託直接 最終処分量 (G4)	その他量 (G5)	(H) (I+K+J)	(I) (E2+G2)	県内
合計	185		185	145	107	107	107				40	40	40	40		
農業・林業	185		185	145	107	107	107				40	40	40			
鉱業																
建設業																
製造業																
食品																
飲料・飼料																
繊維																
木材																
家具																
パルプ・紙																
印刷																
化学																
石油・石炭																
プラスチック																
ゴム																
皮革																
窯業・土石																
鉄鋼																
非鉄金属																
金属																
はん用機器																
生産用機器																
業務用機器																
電子部品																
電気機器																
情報通信機器																
輸送機器																
その他																
電気・水道業																
電気業																
ガス業																
上水道業																
下水道業																
運輸業																
卸・小売業																
サービス業																
解体・破砕前処理業																
その他の業種																

表6-17 発生量及び処理・処分量（動物のふん尿 業種別）＜平成28年度＞
 (その2)

(単位：千t/年)

業種	委託処理量		委託直接最終処分量				委託中間処理量				委託中間処理後量				再生利用量 (E1+G1+H1) 147	最終処分量		その他量 (J) (E5+G5) 147	資源化量 (S) (B+R) 147	
	(K) (0+L)	(0)	(処理主体の内訳)		(処理先地域の内訳)		(L)	(M)	(委託処理後の処理内訳)		(R)	(0)	(01)	(02)						
			業者	自治体	県内	県外			再生利用量	最終処分量										
																(M1)	(M2)			
(0)	自治体	県内	県外	業者	自治体	県内	県外	(M)	(M1)	(M2)	(R)	(0)	(01)	(02)						
合計	40				40	40	40	40	40	40	147							147		
農業・林業	40					40	40	40	40	40	147							147		
鉱業																				
建設業																				
製造業																				
食品																				
飲料・飼料																				
繊維																				
木材																				
家具																				
パルプ・紙																				
印刷																				
化学																				
石油・石炭																				
プラスチック																				
ゴム																				
皮革																				
窯業・土石																				
鉄鋼																				
非鉄金属																				
金属																				
はん用機器																				
生産用機器																				
業務用機器																				
電子部品																				
電気機器																				
情報通信機器																				
輸送機器																				
その他																				
電気・水道業																				
電気業																				
ガス業																				
上水道業																				
下水道業																				
運輸業																				
卸・小売業																				
サービス業																				
解体・破砕前処理業																				
その他の業種																				

表6-18 発生量及び処理・処分量（ばいじん 業種別）＜平成28年度＞
 (その1)

(単位：千t/年)

区分 業種	発生量		有償物量		排出量		自己中間処理量				自己未処理量				自己最終処分量			
	(A) (B+C)	(B)	(C) (D+G)	(D)	(E)	(自己中間処理後の処理内訳)		(自己未処理の処理内訳)		(G1)	(G2)	(G3)	(G4)	(G5)	(H) (I+K+J)	(処理先地域の内訳)		
						再生利用量 (E1)	自己最終 処分量 (E2)	委託中間 処理量 (E3)	委託直接 最終処分量 (E4)							その他量 (E5)	再生利用量 (G1)	自己最終 処分量 (G2)
合計	270	16	254	41	50	50	213	212	1	262								
農業・林業																		
鉱業																		
建設業																		
製造業	2		2				2	1	1	2								
食品品																		
飲料・飼料	0		0				0		0	0								
繊維	1		1				1	1		1								
木材																		
家具																		
パルプ・紙	1		1				1	1	1	1								
印刷																		
化学																		
石油・石炭																		
プラスチック																		
ゴム																		
皮革																		
窯業・土石																		
鉄鋼	0		0				0	0	0	0				0				
非鉄金属																		
金属	0		0				0	0	0	0				0				
はん用機器																		
生産用機器																		
業務用機器																		
電子部品																		
電気機器																		
情報通信機器																		
輸送機器																		
その他																		
電気・水道業	268	16	252	41	50	50	210	210	210	260				260				
電気業	268	16	252	41	50	50	210	210	210	260				260				
ガス業																		
上水道業																		
下水道業																		
運輸業																		
卸・小売業																		
サービス業																		
解体・破砕前処理業																		
その他の業種																		

表6-18 発生量及び処理・処分量（ばいじん 業種別）＜平成28年度＞
 (その2)

(単位：千t/年)

業種	委託処理量										委託中間処理量			委託先地域の内訳			委託中間処理後量			最終処分量			再生利用量		その他量		資源化量 (B+R)
	(K) (0+L)	委託直接最終処分量 (処理主体の内訳)		(処理先地域の内訳)		委託中間処理量		(処理主体の内訳)		(処理先地域の内訳)		(M)	再生利用後の処理内訳 再生利用量 最終処分量		(R) (E1+G1+H1)	処理主体の内訳		(J) (E5+G5)	(S)								
		(0)	業者	自治体	県内	県外	(L)	業者	自治体	県内	県外		(M1)	(M2)		(0)	(01)			(02)							
			1	1	1	0		262	262	12	250										262	262	1	1			
合計	262	1	1	1	0	262	262	262	12	250	262	262	262	262	1	1	1	262	1	278							
農業・林業																											
鉱業																											
建設業																											
製造業	2	1	1	1	0	1	1	1	1	1	1	1	1	1	1	1	1	1	1	1	1						
食品品																											
飲料・飼料	0	0	0	0	0	0	0	0	0	0	0	0	0	0	0	0	0	0	0	0	0						
繊維	1	1	1	1	0	1	1	1	1	1	1	1	1	1	1	1	1	1	1	1	1						
木材																											
家具																											
パルプ・紙	1	1	1	1	1	1	1	1	1	1	1	1	1	1	1	1	1	1	1	1	1						
印刷																											
化学																											
石油・石炭																											
プラスチック																											
ゴム																											
皮革																											
窯業・土石																											
鉄鋼	0	0	0	0	0	0	0	0	0	0	0	0	0	0	0	0	0	0	0	0	0						
非鉄金属																											
金属	0	0	0	0	0	0	0	0	0	0	0	0	0	0	0	0	0	0	0	0	0						
はん用機器																											
生産用機器																											
業務用機器																											
電子部品																											
電気機器																											
情報通信機器																											
輸送機器																											
その他																											
電気・水道業	260	260	260	260	260	260	260	260	12	248	260	260	260	260	260	260	260	260	260	260	260						
電気業	260	260	260	260	260	260	260	260	12	248	260	260	260	260	260	260	260	260	260	260	260						
ガス業																											
上水道業																											
下水道業																											
運輸業																											
卸・小売業																											
サービス業																											
解体・破砕前処理業																											
その他の業種																											

表7-1 種類別の中間処理・最終処分量(石川県全体)

(単位:t)

	平成26年度			平成27年度			平成28年度			増減(H28-H27)		
	処分量計		最終処分	処分量計		最終処分	処分量計		最終処分	処分量計		最終処分
	中間処理	最終処分	中間処理	最終処分	中間処理	最終処分	中間処理	最終処分	中間処理	最終処分	最終処分	
総計	1,606,093	97,754	1,802,489	142,999	1,723,498	127,285	1,694,150	127,285	-78,991	-63,277	-15,714	
産業廃棄物計	1,578,417	97,754	1,777,257	142,999	1,694,150	127,285	1,566,865	127,285	-83,107	-67,393	-15,714	
燃え殻	754	253	8,692	7,771	6,636	5,626	1,010	5,626	-2,056	89	-2,145	
汚泥	73,852	415	146,953	15,084	112,232	19,640	92,592	19,640	-34,721	39,277	4,556	
廃油	23,073	--	23,938	--	21,961	--	21,961	--	-1,977	-1,977	--	
廃酸	10,733	--	8,420	--	9,228	--	9,228	--	808	808	--	
廃アルカリ	30,442	--	25,686	--	26,641	--	26,641	--	955	955	--	
廃プラスチック類	69,352	9,495	79,709	9,339	77,297	2,783	74,514	2,783	-2,413	4,143	-6,556	
紙くず	4,832	--	5,528	288	5,848	370	5,478	370	320	238	82	
木くず	69,967	288	94,415	603	94,886	476	94,410	476	471	598	-127	
繊維くず	668	--	1,662	212	1,899	265	1,634	265	237	184	53	
動物性残さ	4,574	--	5,092	3	5,355	2	5,353	2	263	264	-1	
動物系固形不燃物	175	--	166	--	163	--	163	--	-3	-3	--	
ゴムくず	14	14	17	2	17	2	15	2	--	--	--	
金属くず	15,301	88	24,240	1,353	24,397	911	23,486	911	156	598	-442	
ガラス陶磁器くず	72,419	6,891	41,848	15,285	40,526	14,216	26,310	14,216	-1,321	-252	-1,069	
鉱さい	153	--	13,785	13,504	11,386	11,372	14	11,372	-2,399	267	-2,132	
がれき類	1,137,647	68,957	1,216,123	71,876	1,176,631	65,042	1,111,589	65,042	-39,491	-32,657	-6,834	
動物のふん尿	36,622	--	40,630	--	40,318	--	40,318	--	-312	-312	--	
動物の死体	--	--	--	--	--	--	--	--	--	--	--	
ばいじん	9,951	78	28,039	2,036	26,055	1,727	24,328	1,727	-1,984	-1,675	-309	
13号廃棄物	--	--	--	--	--	--	--	--	--	--	--	
混合廃棄物	17,888	11,289	12,314	5,643	12,675	4,853	7,822	4,853	361	1,151	-790	
特別管理産業廃棄物計	27,676	27,676	25,232	25,232	29,348	29,348	29,348	29,348	4,116	4,116	--	
引火性廃油	9,082	--	9,015	--	9,682	--	9,682	--	667	667	--	
腐食性廃酸	6,482	--	6,128	--	6,442	--	6,442	--	314	314	--	
腐食性廃アルカリ	3,160	--	2,439	--	4,077	--	4,077	--	1,638	1,638	--	
感染性産業廃棄物	3,385	--	3,505	--	3,647	--	3,647	--	142	142	--	
特定有害鉱さい	--	--	--	--	--	--	--	--	--	--	--	
特定有害炭素質等	--	--	--	--	--	--	--	--	--	--	--	
特定有害ばいじん	316	316	313	313	331	331	331	18	18	18		
特定有害燃え殻	--	--	16	16	194	194	194	178	178	178		
特定有害廃油	1,696	--	1,507	--	2,666	--	2,666	--	1,159	1,159	--	
特定有害汚泥	386	--	71	--	94	--	94	--	23	23	--	
特定有害廃酸	1,809	--	1,006	--	1,155	--	1,155	--	149	149	--	
特定有害廃アルカリ	1,184	--	1,232	--	1,060	--	1,060	--	-172	-172	--	
13号特定有害廃棄物	176	176	--	--	--	--	--	--	--	--	--	
混合廃棄物	--	--	--	--	--	--	--	--	--	--	--	

注1)石川県知事許可及び金沢市長許可に係る処分業者の実績を示す。

表7-2 種類別、処理方法別の中間処理量(石川県全体)

(単位:t)

	中間処理量 計												
	総計	破砕・切断	中和	選別	堆肥化	焼却	混練	油水分離	圧縮	脱水・乾燥	混合	安定処理	その他
産業廃棄物 計	1,596,213	1,253,892	47,303	58,359	46,416	38,388	19,082	15,720	21,400	18,528	12,738	21,102	43,285
燃え殻	1,010					148	862		21,400	18,528		21,102	43,285
汚泥	92,592	19			4,350	4,028	15,236	73		18,298		21,102	29,486
廃油	21,961					2,761	47	15,643		3,449			61
廃酸	9,228	16	8,808			404							
廃アルカリ	26,641		25,961			243				437			
廃プラスチック類	74,514	39,018		11,650		11,758	490		10,938				660
紙くず	5,478	1,045		785		696			2,952				
木くず	94,410	81,492		5,080		7,684	1						153
繊維くず	1,634	427		312		895							
動植物性残さ	5,353	101			1,748	2,303	290			228	58		625
動物系固形不要物	163					163							
ゴムくず	15					15							
金属くず	23,486	13,209		5,732		62	42		4,441				
ガラス陶磁器くず	26,310	12,136		13,877		32	174	92					
鉱さい	14						14						
がれき類	1,111,589	1,094,960		16,599		3	27						11,812
動物のふん尿	40,318				40,318								
動物の死体													
ばいじん	24,328	11,201					1,315						
13号廃棄物													
混合廃棄物	7,822	269		4,323		253			2,977				
特別管理産業廃棄物 計	29,348		12,535			6,941	584	4		2	8,794		488
引火性廃油	9,682					3,368		4			6,310		
腐食性廃酸	6,442		6,410			32							
腐食性廃アルカリ	4,077		3,974			103							488
感染性産業廃棄物	3,647					3,159							
特定有害鉱さい													
特定有害廃石綿等													
特定有害ばいじん	331						331						
特定有害燃え殻	194						194						
特定有害廃油	2,666					182					2,484		
特定有害汚泥	94					33	59			2			
特定有害廃酸	1,155		1,154			1							
特定有害廃アルカリ	1,060		997			63							
13号特定有害廃棄物													
混合廃棄物													

注1)石川県知事許可及び金沢市長許可に係る処分業者の実績を示す。

表7-3 産業廃棄物の処理状況(種類別、県内地域及び県外からの処分量)(石川県全体)

(単位:t)

	合計	県内→県内		県所管地域→県内		県外→県内
		金沢市→県内	568,497	1,581,284	1,012,787	
総計	1,723,498	568,497	1,581,284	1,012,787	142,214	
産業廃棄物 計	1,694,150	566,581	1,571,532	1,004,951	122,618	
燃え殻	6,636	1,895	3,941	2,046	2,695	
汚泥	112,232	25,978	88,017	62,039	24,215	
廃油	21,961	1,993	5,993	4,000	15,968	
廃酸	9,228	66	2,269	2,203	6,959	
廃アルカリ	26,641	136	2,461	2,325	24,180	
廃プラスチック類	77,297	32,096	62,637	30,541	14,659	
紙くず	5,848	2,095	5,131	3,036	717	
木くず	94,886	35,483	93,852	58,370	1,033	
繊維くず	1,899	957	1,702	745	197	
動植物性残さ	5,355	1,154	4,049	2,895	1,306	
動物系固形不要物	163	163				
ゴムくず	17	15	15	15	2	
金属くず	24,397	9,161	23,493	14,333	903	
ガラス陶磁器くず	40,526	17,439	34,901	17,462	5,625	
鉱さい	11,386	107	410	303	10,976	
がれき類	1,176,631	432,355	1,167,285	734,930	9,347	
動物のふん尿	40,318	100	40,318	40,218		
動物の死体						
ばいじん	26,055	702	23,869	23,167	2,186	
13号廃棄物						
混合廃棄物	12,675	4,702	11,026	6,325	1,649	
特別管理産業廃棄物 計	29,348	1,916	9,752	7,836	19,596	
引火性廃油	9,682	98	2,536	2,438	7,146	
腐食性廃酸	6,442	15	1,793	1,778	4,649	
腐食性廃アルカリ	4,077	124	371	247	3,706	
感染性産業廃棄物	3,647	1,649	3,082	1,433	565	
特定有害鉱さい						
特定有害廃石綿等						
特定有害ばいじん	331				331	
特定有害燃え殻	194		194	194		
特定有害廃油	2,666	2	1,606	1,604	1,060	
特定有害汚泥	94	19	44	25	50	
特定有害廃酸	1,155	6	87	81	1,068	
特定有害廃アルカリ	1,060	3	39	36	1,021	
13号特定有害廃棄物						
混合廃棄物						

注1)石川県知事許可及び金沢市長許可に係る処分業者の実績を示す。

表7-4 産業廃棄物の処理状況(種類別、県内地域及び県外からの中間処理量)(石川県全体)

(単位:t)

	合計	県内→県内		県所管地域→県内		県外→県内
		金沢市→県内	499,377	985,180	977,344	
総計	1,596,213	1,484,557	985,180	977,344	111,656	
産業廃棄物計	1,566,865	1,474,805	977,344	977,344	92,060	
燃え殻	1,010	476	133	343	534	
汚泥	92,592	73,272	21,167	52,105	19,320	
廃油	21,961	5,993	1,993	4,000	15,968	
廃酸	9,228	2,269	66	2,203	6,959	
廃アルカリ	26,641	2,461	136	2,325	24,180	
廃プラスチック類	74,514	60,419	30,626	29,793	14,094	
紙くず	5,478	4,857	1,832	3,025	621	
木くず	94,410	93,469	35,115	58,355	940	
繊維くず	1,634	1,537	799	738	97	
動植物性残さ	5,353	4,047	1,154	2,893	1,306	
動物系固形不要物	163	163	163			
ゴムくず	15	15		15		
金属くず	23,486	22,726	8,569	14,158	759	
ガラス陶磁器くず	26,310	25,518	10,570	14,948	792	
鉱さい	14	14		14		
がれき類	1,111,589	1,106,693	383,595	723,098	4,897	
動物のふん尿	40,318	40,318	100	40,218		
動物の死体						
ばいじん	24,328	23,166		23,166	1,162	
13号廃棄物						
混合廃棄物	7,822	7,392	1,444	5,949	430	
特別管理産業廃棄物計	29,348	9,752	1,916	7,836	19,596	
引火性廃油	9,682	2,536	98	2,438	7,146	
腐食性廃酸	6,442	1,793	15	1,778	4,649	
腐食性廃アルカリ	4,077	371	124	247	3,706	
感染性産業廃棄物	3,647	3,082	1,649	1,433	565	
特定有害鉱さい						
特定有害廃石綿等						
特定有害ばいじん	331				331	
特定有害燃え殻	194	194		194		
特定有害廃油	2,666	1,606	2	1,604	1,060	
特定有害汚泥	94	44	19	25	50	
特定有害廃酸	1,155	87	6	81	1,068	
特定有害廃アルカリ	1,060	39	3	36	1,021	
13号特定有害廃棄物						
混合廃棄物						

注1)石川県知事許可及び金沢市長許可に係る処分業者の実績を示す。

表7-5 産業廃棄物の処理状況(種類別、県内地域及び県外からの最終処分量)(石川県全体)

(単位:t)

	合計	県内→県内		県外→県内	
		金沢市→県内	県所管地域→県内	金沢市→県内	県外→県内
総計	127,285	69,120	27,607	69,120	30,558
産業廃棄物計	127,285	69,120	27,607	69,120	30,558
燃え殻	5,626	1,762	1,703	1,762	2,161
汚泥	19,640	4,811	9,934	4,811	4,895
廃油					
廃酸					
廃アルカリ					
廃プラスチック類	2,783	1,470	748	1,470	565
紙くず	370	263	11	263	96
木くず	476	368	15	368	93
繊維くず	265	158	7	158	100
動植物性残さ	2	2	2	2	
動物系固形不要物					
ゴムくず	2				2
金属くず	911	592	175	592	144
ガラス陶磁器くず	14,216	6,869	2,514	6,869	4,833
鉱さい	11,372	107	289	107	10,976
がれき類	65,042	48,760	11,832	48,760	4,450
動物のふん尿					
動物の死体					
ばいじん	1,727	702	1	702	1,024
13号廃棄物					
混合廃棄物	4,853	3,258	376	3,258	1,219
特別管理産業廃棄物計					
引火性廃油					
腐食性廃酸					
腐食性廃アルカリ					
感染性産業廃棄物					
特定有害鉱さい					
特定有害廃石綿等					
特定有害ばいじん					
特定有害燃え殻					
特定有害廃油					
特定有害汚泥					
特定有害廃酸					
特定有害廃アルカリ					
13号特定有害廃棄物					
混合廃棄物					

注1)石川県知事許可及び金沢市長許可に係る処分業者の実績を示す。

表7-6 産業廃棄物の県内搬入状況(種類別、都道府県別の処分量)(石川県全体)(その2)

(単位:t)

	千葉県	東京都	神奈川県	新潟県	富山県	石川県	福井県	山梨県	長野県	岐阜県	静岡県	愛知県
総計	85	1,224	1,224	10,765	38,174	--	28,536		4,303	5,224	195	1,502
産業廃棄物 計	85	1,224	1,224	10,765	31,975	--	25,523		4,269	4,664	190	1,465
燃え殻				11	348	--	2,039			261		27
汚泥	44	402	402	1,702	7,954	--	6,976		177	582		34
廃油				1,545	5,018	--	1,788		1,046	14		
廃酸				1,011	3,656	--	1,233		2	111		
廃アルカリ				2,052	2,980	--	1,823		49	1		
廃プラスチック類				1,728	6,114	--	4,801		856	556	78	67
紙くず				49	61	--	528			63		16
木くず				10	697	--	245			65		16
繊維くず				11	11	--	89			71		16
動植物性残さ					406	--	27					638
動物系固形不要物						--						
ゴムくず				2		--						
金属くず				41	542	--	225		10	1		42
ガラス陶磁器くず			402	1,071	780	--	442		1,746	1,084		100
鉱さい					656	--				274		112
かれき類			408	1,483	2,214	--	2,824		86	1,580		169
動物のふん尿						--						
動物の死体					454	--	1,711					6
ばいじん						--						
13号廃棄物						--						
混合廃棄物	41	12	12	48	83	--	773		297	1		334
特別管理産業廃棄物 計				1,742	6,199	--	3,013		34	560	5	37
引火性廃油				548	4,626	--	1,340		23	153		
腐食性廃酸				205	772	--	479		1		2	
腐食性廃アルカリ				476	262	--	86		10			
感染性産業廃棄物					269	--	220			12	3	37
特定有害鉱さい						--						
特定有害廃石綿等						--						
特定有害ばいじん						--						
特定有害燃え殻						--				331		
特定有害廃油				483	184	--	393					
特定有害汚泥					32	--	6					
特定有害廃酸				30	53	--	143			1		
特定有害廃アルカリ					1	--	346			63		
13号特定有害廃棄物						--						
混合廃棄物						--						

注1) 石川県知事許可及び金沢市長許可に係る処分業者の実績のみを示す。

表7-6 産業廃棄物の県内搬入状況(種類別、都道府県別の処分量)(石川県全体)(その3)

(単位:t)

	三重県	滋賀県	京都府	大阪府	兵庫県	奈良県	和歌山県	鳥取県	島根県	岡山県	広島県	山口県
総計	1,651	29,570	6,998	255	11	34	113	34				
産業廃棄物 計	1,647	22,932	5,735	214	11	34	53					
燃え殻		9										
汚泥	2	2,654	1,308	12	1	22	23					
廃油	24	3,860	2,546	85		12	30					
廃酸		886	46	1								
廃アルカリ	1,621	15,056	598									
廃プラスチック類		223	213	18								
紙くず												
木くず												
繊維くず												
動植物性残さ		227		8								
動物系固形不要物												
ゴムくず												
金属くず	0	1		39	2							
ガラス陶磁器くず	0											
鉱さい			1,024									
かれき類												
動物のふん尿												
動物の死体												
ばいじん		15										
13号廃棄物												
混合廃棄物		1		51	8							
特別管理産業廃棄物 計	4	6,638	1,263	41			60					
引火性廃油		342	40	14			60					
腐食性廃酸		3,115	75									
腐食性廃アルカリ	4	2,861	4	3								
感染性産業廃棄物				24								
特定有害鉱さい												
特定有害廃石綿等												
特定有害ばいじん												
特定有害燃え殻												
特定有害廃油		12										
特定有害汚泥		307	534									
特定有害廃酸												
特定有害廃アルカリ		1	610									
13号特定有害廃棄物												
混合廃棄物												

注1) 石川県知事許可及び金沢市長許可に係る処分業者の実績のみを示す。

表7-6 産業廃棄物の県内搬入状況(種類別、都道府県別の処分量)(石川県全体)(その4)

(単位:t)

	徳島県	香川県	愛媛県	高知県	福岡県	佐賀県	長崎県	熊本県	大分県	宮崎県	鹿児島県	沖縄県
総計												
産業廃棄物 計												
燃え殻												
汚泥												
廃油												
廃酸												
廃アルカリ												
廃プラスチック類												
紙くず												
木くず												
繊維くず												
動植物性残さ												
動物系固形不要物												
ゴムくず												
金属くず												
ガラス陶磁器くず												
鉱さい												
かれき類												
動物のふん尿												
動物の死体												
ばいじん												
13号廃棄物												
混合廃棄物												
特別管理産業廃棄物 計												
引火性廃油												
腐食性廃酸												
腐食性廃アルカリ												
感染性産業廃棄物												
特定有害鉱さい												
特定有害廃石綿等												
特定有害ばいじん												
特定有害燃え殻												
特定有害廃油												
特定有害汚泥												
特定有害廃酸												
特定有害廃アルカリ												
13号特定有害廃棄物												
混合廃棄物												

注1) 石川県知事許可及び金沢市長許可に係る処分業者の実績のみを示す。

表7-7 産業廃棄物の県内搬入状況(種類別、都道府県別の中間処理量)(石川県全体)(その1)

(単位:t)

	合計	北海道	青森県	岩手県	宮城県	秋田県	山形県	福島県	茨城県	栃木県	群馬県	埼玉県
総計	111,656										18	18
産業廃棄物計	92,060											
燃え殻	534											
汚泥	19,320											
廃油	15,968											
廃酸	6,959										13	
廃アルカリ	24,180											
廃プラスチック類	14,094											5
紙くず	621											
木くず	940											
繊維くず	97											
動植物性残さ	1,306											
動物系固形不要物												
ゴムくず												
金属くず	759											
ガラス陶磁器くず	792											
鉱さい												
かれき類	4,897											
動物のふん尿												
動物の死体												
ばいじん	1,162											
13号廃棄物												
混合廃棄物	430											
特別管理産業廃棄物計	19,596											
引火性廃油	7,146											
腐食性廃酸	4,649											
腐食性廃アルカリ	3,706											
感染性産業廃棄物	565											
特定有害鉱さい												
特定有害廃石綿等												
特定有害ばいじん	331											
特定有害燃え殻												
特定有害廃油	1,060											
特定有害汚泥	50											
特定有害廃酸	1,068											
特定有害廃アルカリ	1,021											
13号特定有害廃棄物												
混合廃棄物												

注1) 石川県知事許可及び金沢市長許可に係る処分業者の実績のみを示す。

表7-7 産業廃棄物の県内搬入状況(種類別、都道府県別の中間処理量)(石川県全体)(その2)

(単位:t)

	千葉県	東京都	神奈川県	新潟県	富山県	石川県	福井県	山梨県	長野県	岐阜県	静岡県	愛知県
総計	41	41	12	9,582	35,188	--	24,673		2,330	1,396	83	774
産業廃棄物 計												
燃え殻				9	308	--	60			148		
汚泥				1,608	6,572	--	6,866		177	75		
廃油				1,545	5,018	--	1,788		1,046	14		
廃酸				1,011	3,656	--	1,233		2	111		
廃アルカリ				2,052	2,980	--	1,823		49	1		
廃プラスチック類				1,374	6,040	--	4,782		856	485	78	29
紙くず				34	59	--	528					
木くず					695	--	245					
繊維くず					9	--	89					
動植物性残さ					406	--	27					638
動物系固形不要物						--						
ゴムくず						--						
金属くず				6	530	--	197		10			13
ガラス陶磁器くず				152	172	--	399		67	1		1
鉱さい						--						
かれき類					2,190	--	2,641		66			
動物のふん尿						--						
動物の死体					270	--	877					
ばいじん						--						
13号廃棄物						--						
混合廃棄物	41		12	48	83	--	106		23	1		56
特別管理産業廃棄物 計				1,742	6,199	--	3,013		34	560	5	37
引火性廃油				548	4,626	--	1,340		23	153		
腐食性廃酸				205	772	--	479		1		2	
腐食性廃アルカリ				476	262	--	86		10			
感染性産業廃棄物					269	--	220			12	3	37
特定有害鉱さい						--						
特定有害廃石綿等						--						
特定有害ばいじん						--						
特定有害燃え殻						--				331		
特定有害廃油				483	184	--	393					
特定有害汚泥					32	--	6					
特定有害廃酸				30	53	--	143			1		
特定有害廃アルカリ					1	--	346			63		
13号特定有害廃棄物						--						
混合廃棄物						--						

注1) 石川県知事許可及び金沢市長許可に係る処分業者の実績のみを示す。

表7-7 産業廃棄物の県内搬入状況(種類別、都道府県別の中間処理量)(石川県全体)(その3)

(単位:t)

	三重県	滋賀県	京都府	大阪府	兵庫県	奈良県	和歌山県	鳥取県	島根県	岡山県	広島県	山口県
総計	1,651	29,570	5,974	207	11	34	113					
産業廃棄物 計	1,647	22,932	4,711	166	11	34	53					
燃え殻		9										
汚泥	2	2,654	1,308	12	1	22	23					
廃油	24	3,860	2,546	85		12	30					
廃酸		886	46	1								
廃アルカリ	1,621	15,056	598									
廃プラスチック類		223	213	9								
紙くず												
木くず												
繊維くず												
動植物性残さ		227		8								
動物系固形不要物												
ゴムくず												
金属くず	0	1			2							
ガラス陶磁器くず	0											
鉱さい												
かれき類												
動物のふん尿												
動物の死体												
ばいじん		15										
13号廃棄物												
混合廃棄物		1		51	8							
特別管理産業廃棄物 計	4	6,638	1,263	41			60					
引火性廃油		342	40	14			60					
腐食性廃酸		3,115	75									
腐食性廃アルカリ	4	2,861	4	3								
感染性産業廃棄物				24								
特定有害鉱さい												
特定有害廃石綿等												
特定有害ばいじん												
特定有害燃え殻												
特定有害廃油		12										
特定有害汚泥		307	534									
特定有害廃酸												
特定有害廃アルカリ		1	610									
13号特定有害廃棄物												
混合廃棄物												

注1) 石川県知事許可及び金沢市長許可に係る処分業者の実績のみを示す。

表7-7 産業廃棄物の県内搬入状況(種類別、都道府県別の中間処理量)(石川県全体)(その4)

(単位:t)

	徳島県	香川県	愛媛県	高知県	福岡県	佐賀県	長崎県	熊本県	大分県	宮崎県	鹿児島県	沖縄県
総計												
産業廃棄物 計												
燃え殻												
汚泥												
廃油												
廃酸												
廃アルカリ												
廃プラスチック類												
紙くず												
木くず												
繊維くず												
動植物性残さ												
動物系固形不要物												
ゴムくず												
金属くず												
ガラス陶磁器くず												
鉱さい												
かれき類												
動物のふん尿												
動物の死体												
ばいじん												
13号廃棄物												
混合廃棄物												
特別管理産業廃棄物 計												
引火性廃油												
腐食性廃酸												
腐食性廃アルカリ												
感染性産業廃棄物												
特定有害鉱さい												
特定有害廃石綿等												
特定有害ばいじん												
特定有害燃え殻												
特定有害廃油												
特定有害汚泥												
特定有害廃酸												
特定有害廃アルカリ												
13号特定有害廃棄物												
混合廃棄物												

注1) 石川県知事許可及び金沢市長許可に係る処分業者の実績のみを示す。

表7-8 産業廃棄物の県内搬入状況(種類別、都道府県別の最終処分量)(石川県全体)(その2)

(単位:t)

	千葉県	東京都	神奈川県	新潟県	富山県	石川県	福井県	山梨県	長野県	岐阜県	静岡県	愛知県
総計	44	44	1,212	2,925	2,986	--	3,863		1,973	3,828	112	728
産業廃棄物 計												
燃え殻				2	40	--	1,979			113		27
汚泥	44	44	402	94	1,382	--	110			507		34
廃油												
廃酸												
廃アルカリ												
廃プラスチック類				354	74	--	19			71		38
紙くず				15	2	--				63		16
木くず				10	2	--				65		16
繊維くず				11	2	--				71		16
動植物性残さ												
動物系固形不要物												
ゴムくず				2		--						
金属くず				35	12	--	28			1		29
ガラス陶磁器くず				919	608	--	43		1,679	1,083		99
鉱さい					656	--				274		112
かれき類				408	24	--	183		20	1,580		169
動物のふん尿												
動物の死体												
ばいじん					184	--	834					6
13号廃棄物												
混合廃棄物							667		274			278
特別管理産業廃棄物 計												
引火性廃油												
腐食性廃酸												
腐食性廃アルカリ												
感染性産業廃棄物												
特定有害鉱さい												
特定有害廃石綿等												
特定有害ばいじん												
特定有害燃え殻												
特定有害廃油												
特定有害汚泥												
特定有害廃酸												
特定有害廃アルカリ												
13号特定有害廃棄物												
混合廃棄物												

注1) 石川県知事許可及び金沢市長許可に係る処分業者の実績のみを示す。

表7-8 産業廃棄物の県内搬入状況(種類別、都道府県別の最終処分量)(石川県全体)(その3)

(単位:t)

	三重県	滋賀県	京都府	大阪府	兵庫県	奈良県	和歌山県	鳥取県	島根県	岡山県	広島県	山口県
総計			1,024	48								
産業廃棄物 計			1,024	48								
燃え殻												
汚泥												
廃油												
廃酸												
廃アルカリ												
廃プラスチック類				9								
紙くず												
木くず												
繊維くず												
動植物性残さ												
動物系固形不要物												
ゴムくず												
金属くず					39							
ガラス陶磁器くず												
鉱さい			1,024									
かれき類												
動物のふん尿												
動物の死体												
ばいじん												
13号廃棄物												
混合廃棄物												
特別管理産業廃棄物 計												
引火性廃油												
腐食性廃酸												
腐食性廃アルカリ												
感染性産業廃棄物												
特定有害鉱さい												
特定有害廃石綿等												
特定有害ばいじん												
特定有害燃え殻												
特定有害廃油												
特定有害汚泥												
特定有害廃酸												
特定有害廃アルカリ												
13号特定有害廃棄物												
混合廃棄物												

注1) 石川県知事許可及び金沢市長許可に係る処分業者の実績のみを示す。

表7-8 産業廃棄物の県内搬入状況(種類別、都道府県別の最終処分量)(石川県全体)(その4)

(単位:t)

	徳島県	香川県	愛媛県	高知県	福岡県	佐賀県	長崎県	熊本県	大分県	宮崎県	鹿児島県	沖縄県
総計												
産業廃棄物 計												
燃え殻												
汚泥												
廃油												
廃酸												
廃アルカリ												
廃プラスチック類												
紙くず												
木くず												
繊維くず												
動植物性残さ												
動物系固形不要物												
ゴムくず												
金属くず												
ガラス陶磁器くず												
鉱さい												
かれき類												
動物のふん尿												
動物の死体												
ばいじん												
13号廃棄物												
混合廃棄物												
特別管理産業廃棄物 計												
引火性廃油												
腐食性廃酸												
腐食性廃アルカリ												
感染性産業廃棄物												
特定有害鉱さい												
特定有害廃石綿等												
特定有害ばいじん												
特定有害燃え殻												
特定有害廃油												
特定有害汚泥												
特定有害廃酸												
特定有害廃アルカリ												
13号特定有害廃棄物												
混合廃棄物												

注1) 石川県知事許可及び金沢市長許可に係る処分業者の実績のみを示す。

調查票一式

廃 対 第 3 5 8 1 号
平成 2 9 年 1 0 月 2 7 日

調査対象事業者 各位

石川県生活環境部長

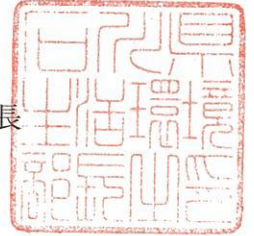

廃棄物排出量実態調査（平成 2 8 年度分）について（依頼）

日頃から、廃棄物の適正処理の推進につきまして、格別のご理解とご協力を賜り、厚くお礼申し上げます。

さて、我が国では、これまでの大量生産、大量消費、大量廃棄型の社会から、天然資源の消費を抑制し、環境への負荷をできる限り少なくした循環型社会への転換が求められています。

このため、県ではこのたび、廃棄物の排出、処理等の現状を的確に把握し、廃棄物に関する施策等の基礎資料とすることを目的に、アンケート調査を実施することとし、その業務を一般財団法人日本環境衛生センターに委託いたしました。

つきましては、誠に勝手ながらその調査対象に貴事業所を選定させていただきましたので、ご多忙の折り恐縮ではありますが、本調査の趣旨をご理解いただき、別紙記入要領に基づいて調査票にご記入の上、同封の返信用封筒により、平成 2 9 年 1 1 月 2 2 日（水）までにご返送くださいますようお願い申し上げます。

ご回答いただきました内容につきましては、会社名や個人名を公表したり、この調査の目的以外に利用することはありませんので、念のため申し添えます。

（追伸）調査票は、以下の（一財）日本環境衛生センターのホームページからダウンロードすることも可能です。

記

調査機関 一般財団法人日本環境衛生センター 環境工学部計画課 上野、伊勢戸
〒816-0943 福岡県大野城市白木原3丁目5番11号
TEL：(0120)381-330（専用フリーダイヤル）又は (092)593-8240
<http://www.jesc.or.jp/work/tabid/222/Default.aspx>

調査主体 石川県生活環境部廃棄物対策課 審査グループ 相川
〒920-8580 金沢市鞍月1丁目1番地
TEL：(076)225-1472

産業廃棄物実態調査票(平成28年度実績)【その1】

調査票番号

右記の<記入注意事項>をご確認の上、調査票に記入して下さい

事業所名	(業種)		
所在地	事業内容		
代表者(事業所長)氏名	記入者(部課、氏名)	(主要製品又は商品)	
記入年月日	平成 年 月 日	電話番号	-
従業員数		製造品出荷額等(製造業のみ記入)	
貴事業所の平成29年3月31日現在の従業員数(パート等の臨時職員及び役員等を含む)を記入して下さい。		貴事業所の形態に対する番号に○を付けて下さい。	
千	百	十	百
億	億	万	万
円	円	円	円
人	人	万円/年	万円/年
事業所の形態			
1. 工場・作業所・鉱業所			
2. 開発研究			
3. 事務所			
4. その他()			

次へ

平成28年度の1年間に廃棄物等は発生しましたか。該当する番号に○を付けて下さい。
 ※再生利用された物、有償等で引き渡している副産物も対象として下さい。

1. 発生した。 2. 発生しなかった。

次へ

上記の「事業所の概要」を記入し、ご返送下さい。

平成28年度に貴事業所から発生した廃棄物等は平成27年度と比較して、どの様に变化しましたか。該当する番号に○を付けて下さい。

1. 大きく増加した。 2. やや増加した。 3. 変化していない。

4. やや減少した。 5. 大きく減少した。 6. その他・不明。

上記で1又は5と回答された方は、その理由をご記入下さい

貴事業所から発生した廃棄物を事業所内で焼却していますか。該当する番号に○を付けて下さい。

1. 焼却している(熱利用していない) 2. 焼却している(熱利用していない) 3. 焼却していない

貴事業所から発生した産業廃棄物等(汚泥)を事業所内で脱水していますか。該当する番号に○を付けて下さい。

1. 脱水している 2. 脱水していない

裏面の調査票(その2)に貴事業所から発生する産業廃棄物等の状況について記入してください。

<記入注意事項>

1. 全般的事項
 - 本調査は、事業活動によって発生する産業廃棄物、特別管理産業廃棄物、有償あるいは無償で引渡している副産物が対象となります。
 - 本調査の対象期間は平成28年度(平成28年4月1日～平成29年3月31日)です。
 - 本調査は事業所単位で行いますので、調査票が送付された事業所に関して以下の質問にお答え下さい。そのため、貴事業所以外に貴社の本社、工場等があってもそれは調査の対象となりません。
 - 調査票(その2)に貴事業所から発生する廃棄物等の状況について、記入して下さい。
 - 廃棄物等が調査の対象期間中に何とも発生しなかった場合は、本調査票(その1)の「事業所の概要」欄をご回答の上、ご返送下さい。
 - 調査票の電子データは、(一財)日本環境衛生センターのホームページからダウンロードできます。
<http://www.jesc.or.jp/work/tabid/222/Default.aspx>
 2. 調査票(その1)
 - 従業員数は平成29年3月31日現在としていますが、この時期での集計が難しい場合は、なるべく近い時期の従業員数を記入してください。
 - 製造品出荷額等とは、「製造品出荷額」、「加工費収入額」、「修理料収入額」、「製造工程から出たくず及び廃物」の出荷額と「その他の収入額」の合計で、消費税等の内国消費税を含んだ額です。ただし、調査票が送付された事業所の形態が本事業所のみ、事務所、営業所、配送センター及び販売所等であって、実際に製造、加工及び修理等を行っていない場合は、「0(ゼロ)」を記入して下さい。
 - 製造品出荷額等は、平成28年度(平成28年4月1日～平成29年3月31日)としていますが、この時期での集計が難しい場合は、なるべく近い時期の一年間の金額を記入してください。
 3. 調査票(その2・裏面)
 - 自ら再生利用したもの、他者に売却したもの、無償で引渡しているものも対象となります。
 - 一般廃棄物は、記入不要です。
 - 別紙「調査票の記入要領・記入例」を参考に、産業廃棄物等の発生及び処理状況について記入して下さい。
 - 同じ廃棄物等でも、中間処理方法や処分先が違えば、行を分けて記入して下さい。
 - 発生量には、脱水や焼却など中間処理を行う前の量を記入して下さい。
 4. 電子データ(回答調査票)の返信先
 - 電子データで回答された調査票は、下記のメールアドレスに直接送信することができます。
- E-mail : w-keikaku@jesc.or.jp

裏面へ

産業廃棄物実態調査票(平成28年度実績)【その1】

形式2
石川県
建設業

調査票番号

右記の<記入注意事項>をご確認の上、調査票に記入して下さい

事業所名					
所在地					
代表者(事業所長)氏名	記入者 (都課、氏名)				
記入年月日	平成	年	月	日	電話番号

次へ

石川県内元請工事の有無 貴社が元請施工者として請負い平成28年度に完成した県内の工事はありますか(出来高工事を含む)。該当する番号に○を付けて下さい。	1. 元請工事あり	2. 元請工事なし
	次へ	次へ

上記の「事業所の概要」を記入し、ご返送下さい。

事業実績	石川県内の元請完成工事高 (平成28年度、消費税を含む)				
貴社が元請施工者として請負い平成28年度に完成した県内工事の年間元請完成工事高(出来高工事を含む)を記入して下さい。					
千億	百十	千	百	十	万
億	億	億	億	億	万
					万円/年

次へ

平成28年度の1年間に産業廃棄物等は発生しましたが、該当する番号に○を付けて下さい。 ※再生利用された物、有償等で引き渡している副産物も対象として下さい。	1. 発生した。	2. 発生しなかった。
	次へ	次へ

上記の「事業所の概要」「工事実績」を記入し、ご返送下さい。

裏面の調査票(その2)に貴事業所から発生する産業廃棄物等の状況について記入してください。

<記入注意事項>

1. 全般的事項

- 本調査は、事業活動によって発生する産業廃棄物・特別管理産業廃棄物、有償あるいは無償で引渡している副産物が対象となります。
- 本調査の対象期間は平成28年度(平成28年4月1日～平成29年3月31日)です。

- 調査票(その2)には、貴社が石川県で施工した全ての元請工事(出来高工事含む)から発生する産業廃棄物、副産物について記入してください。共同企業体(JV)による工事については、分担施工方式では各社持ち分の元請工事高と発生廃棄物を記入し、共同施工方式では貴社が代表会社の場合のみ、元請完成工事高と発生廃棄物を一括記入して下さい。

- 調査票の電子データは、(一財)日本環境衛生センターのホームページからダウンロードできます。

<http://www.jesc.or.jp/work/tabid/222/Default.aspx>

2. 調査票(その1)

- 元請完成工事高は、平成28年度(平成28年4月1日～平成29年3月31日)としていますが、この時期での集計が難しい場合は、なるべく近い時期の一年間の金額を記入してください。

3. 調査票(その2・裏面)

- 自ら再生利用したもの、他者に売却したもの、無償で引渡しているものも対象となります。
- 別紙「調査票の記入要領・記入例」を参考に、産業廃棄物等の発生及び処理状況について記入して下さい。
- 同じ産業廃棄物等でも、中間処理方法や処分先が違えば、行を分けて記入して下さい。
- 発生量には、脱水や焼却など中間処理を行う前の量を記入して下さい。

4. 電子データ(回答調査票)の返信先

- 電子データで回答された調査票は、下記のメールアドレスに直接送信することができます。

E-mail : wr-keikaku@jesc.or.jp

裏面へ

産業廃棄物実態調査票(平成28年度実績)【その2】

形式2

- 別紙、「調査票の記入要領・記入例」、「廃棄物分類表」を参考に記入して下さい。
- 自社で発生した副産物(産業廃棄物、有価・無償引渡物)全てが対象となります。再生利用、売却をしている場合も記入して下さい。

①事業所で発生した廃棄物の名称
 貴事業所で日常使用している名称を記入して下さい。(別紙、「廃棄物分類表」に示した具体例を参照)
 同じ種類の廃棄物等でも、中間処理方法や処分先が違えば、行を分けて記入して下さい。

②廃棄物の分類番号
 別紙、「廃棄物分類表」をみて該当する4桁の番号を記入して下さい。

③年間の発生量(中間処理する前の量)
 各行ごとに1年間の発生量を、焼却や脱水などの中間処理をする前の量で記入して下さい。なお、単位は該当するものを選び、○で囲んで下さい。

④自社での中間処理方法
 自社での中間処理された場合は、該当する処理方法の記号を下の欄「中間処理方法コード表」から選んで、中間処理の過程順に記入して下さい。

⑤中間処理後の量
 中間処理後の焼却量を記入して下さい。なお、単位は該当するものを選び、○で囲んで下さい。

⑥処理・処分方法
 発生(自社での中間処理)した場合は、中間処理後の廃棄物(中間処理された副産物)の「処理・処分方法コード表」から選んで、その記号を記入して下さい。

⑦処理・処分先又は再生利用先の名称等
 処理・処分(⑥に該当する)等を行った先の名称を記入して下さい。

⑧処理・処分先又は再生利用先の所在地
 処理・処分(⑦に該当する)等を行った処理・処分施設のある所在地を記入して下さい。

⑨委託中間処理の方法
 ⑥の「処理・処分方法」で「U」と回答された場合(中間処理委託)は、委託先で中間処理された内容に該当する処理方法の番号を下の欄「委託中間処理方法コード表」から選んで、中間処理の過程順に記入して下さい。

⑩委託中間処理後の再生利用・処分方法
 委託先で中間処理された後の廃棄物の処理方法に該当する番号を下記から選んで、その記号を○で囲んで下さい。

- 再生利用・リサイクルしている。
- 埋立処分している。

⑪資源化の用途
 ⑥の「処理・処分方法」で「V1,V2,W1,X1,R6」又は前問⑩で「1」と回答された場合、下の欄「資源化用途コード表」から該当する番号を記入して下さい。

区分 F2 行番	①廃棄物の名称		②分類番号		③年間発生量		④方法番号		⑤中間処理後量		⑥ 処理・処分方法	⑦処理・処分先又は再生利用先の名称	⑧処理・処分先又は再生利用先の所在地	⑨方法番号	⑩ 処理後の 処理方法	⑪資源化用途
	単位	百 万 kg	十 万 kg	千 kg	百 kg	十 kg	kg	単位	百 万 kg	十 万 kg						
1																
2																
3																
4																
5																
6																
7																
8																
9																
10																
11																
12																
13																
14																
15																

区分 F2 行番	①廃棄物の名称		②分類番号		③年間発生量		④方法番号		⑤中間処理後量		⑥ 処理・処分方法	⑦処理・処分先又は再生利用先の名称	⑧処理・処分先又は再生利用先の所在地	⑨方法番号	⑩ 処理後の 処理方法	⑪資源化用途
	単位	百 万 kg	十 万 kg	千 kg	百 kg	十 kg	kg	単位	百 万 kg	十 万 kg						
1																
2																
3																
4																
5																
6																
7																
8																
9																
10																
11																
12																
13																
14																
15																

区分 F2 行番	①廃棄物の名称		②分類番号		③年間発生量		④方法番号		⑤中間処理後量		⑥ 処理・処分方法	⑦処理・処分先又は再生利用先の名称	⑧処理・処分先又は再生利用先の所在地	⑨方法番号	⑩ 処理後の 処理方法	⑪資源化用途
	単位	百 万 kg	十 万 kg	千 kg	百 kg	十 kg	kg	単位	百 万 kg	十 万 kg						
1																
2																
3																
4																
5																
6																
7																
8																
9																
10																
11																
12																
13																
14																
15																

④中間処理方法コード表
 A: 焼却 J: 溶解 R: トーリング
 B: 脱水 K: 切断 S: 薬物消毒
 C: 天日乾燥 L: 焼成 T: 金属(鉄)回収
 D: 機械乾燥 化(外原材料) U: 非鉄金属回収
 E: 油水分離 M: 堆肥化(発酵) V: 濃縮
 F: 中和 N: 顔料回収 W: 油化
 G: 破砕 O: トーリング型化 X: 粒度調整・混合
 H: 分級 P: 乾熱減湿 Y: 分別・選別
 I: 圧縮 Q: 煮沸 Z: その他

↑
 具体的に

⑥処理・処分方法コード表
 <自己処理>
 V1: 自社で再利用した。
 V2: 売却できないものを自社で再利用した。
 W1: 売却(利益があった)した。
 Q1: 自社の処分場で埋立処分した。
 <産業廃棄物処理業者等へ委託処理>
 U1: 処理業者に中間処理(資源化・リサイクル)を委託した。
 X1: 廃品回収(資源)業者、納入業者、関連企業等で再生処理をした。
 S1: 処理業者の処分場で直接埋立処理した。
 T1: 処理業者で直接埋立処理した。

↑
 具体的に

⑨委託中間処理方法コード表
 J: 溶解 R: トーリング
 K: 切断 S: 薬物消毒
 L: 焼成 T: 金属(鉄)回収
 M: 堆肥化(発酵) U: 非鉄金属回収
 N: 顔料回収 V: 濃縮
 O: トーリング型化 W: 油化
 P: 乾熱減湿 X: 粒度調整・混合
 Q: 煮沸 Y: 分別・選別
 Z: その他

↑
 具体的に

⑩委託中間処理方法コード表
 J: 溶解 R: トーリング
 K: 切断 S: 薬物消毒
 L: 焼成 T: 金属(鉄)回収
 M: 堆肥化(発酵) U: 非鉄金属回収
 N: 顔料回収 V: 濃縮
 O: トーリング型化 W: 油化
 P: 乾熱減湿 X: 粒度調整・混合
 Q: 煮沸 Y: 分別・選別
 Z: その他

↑
 具体的に

⑪資源化用途コード表
 10: 鉄屑原料 R: トーリング
 20: 非鉄金属等原料 S: 薬物消毒
 30: 燃料 T: 金属(鉄)回収
 41: 肥料 U: 非鉄金属回収
 42: 肥料 V: 濃縮
 43: 土壌改良材 W: 油化
 50: 主木・建設資材 X: 粒度調整・混合
 51: 再生木材 Y: 分別・選別
 60: ハルワ・紙原料 Z: その他

↑
 10~99に該当するものがない場合、
 ⑩の枠中に具体的な用途を直接記入して下さい。

産業廃棄物処理実績調査票（その1）

形式3

調査票番号

事業所の概要	事業所名	金沢市から許可を受けている事業内容に○を付けてください。	
	所在地	事業の内容	
	施設所在地	1. 収集運搬 2. 中間処理 3. 最終処分	
	代表者氏名	記入者 <small>お名前</small> (部署・氏名)	平成28年度の処理実績について○を付けてください (金沢市内の施設)
	記入年月日	平成 年 月 日	電話番号

1. 本調査の対象期間は平成28年度（平成28年4月1日～平成29年3月31日）の1年間です。
2. 貴事業所が金沢市内に保有する施設で中間処理、最終処分した産業廃棄物・特別管理産業廃棄物についてご記入ください。
3. 処分を自社で行わず他の業者に再委託したものは、集計から除いてください。
4. 調査の対象期間中に産業廃棄物を何も受託しなかった場合は、上記の「事業所の概要」「事業の内容」を記入して返送して下さい。
5. 調査票の電子データは、（一財）日本環境衛生センターのホームページからダウンロードできます。
<http://www.jescor.jp/work/tabid/222/Default.aspx>
6. 石川県及び金沢市の両方から許可を受けている事業所につきましては、金沢市内の施設で中間処理、最終処分した産業廃棄物・特別管理産業廃棄物の実績についてのみご記入ください。
7. 電子データで回答された調査票は、下記のメールアドレスに直接送信することができます。
E-mail : w-keikaku@jescor.jp

○廃棄物の量は、トンで記入してください。容量（m³やリットル）で把握しているときは、下記の参考表又は実測値等によりトンに換算してください。

<参考>

廃棄物の種類	換算比重 (t/m ³)	廃棄物の種類	換算比重 (t/m ³)
燃え殻	1.14	木くず	0.55
汚泥	1.10	繊維くず	0.12
廃油	0.90	ゴムくず	0.52
廃酸	1.25	金属くず	1.13
廃アルカリ	1.13	紙くず	1.93
廃プラスチック類	0.35	がれき類	1.48
紙くず	0.30	ばいじん	1.26

感染性廃棄物の専用容器1リットル当たり	0.0003
---------------------	--------

金沢市：産業廃棄物処分量

産業廃棄物処理実績調査票（その2）

形式 3

○下記記入例を参考に、平成28年度に貴処理施設で受託処理した産業廃棄物・特別管理産業廃棄物について、都道府県ごと・廃棄物の種類ごとの処理状況を記入してください。

【記入例】

排出地域 (都道府県)	産業廃棄物・特別管理産業 廃棄物の種類	処分方法	処理量 (トン換算)
1 金沢市	汚泥	脱水	7 5 0
2 県内(金沢市以外)	がれき類	破砕	2 5 2 0
3 福井県	廃プラスチック類	埋立	2 2 3
4 富山県	引火性廃油(特管)	焼却	1 3 6

※排出地域は、排出事業者の本社・事務所の所在地ではなく、廃棄物が実際に排出された所在地の都道府県を記入してください。

※排出地域が石川県内の場合は、金沢市と県内（金沢市以外）と区分して記入してください。

【記入欄】

排出地域 (都道府県)	産業廃棄物・特別管理産業 廃棄物の種類	処分方法	処理量 (トン換算)
1			
2			
3			
4			
5			
6			
7			
8			
9			
10			
11			
12			
13			
14			
15			

【記入欄】

記入欄が足りない場合は、コピーして使用してください。

排出地域 (都道府県)	産業廃棄物・特別管理産業 廃棄物の種類	処分方法	処理量 (トン換算)
16			
17			
18			
19			
20			
21			
22			
23			
24			
25			
26			
27			
28			
29			
30			
31			
32			
33			
34			
35			
36			
37			
38			
39			
40			
41			
42			

※排出地域は、排出事業者の本社・事務所の所在地ではなく、廃棄物が実際に排出された所在地の都道府県を記入してください。

※排出地域が石川県内の場合は、金沢市と県内（金沢市以外）と区分して記入してください。

産業廃棄物処理実績調査票（その3）

形式 3

○下記記入例を参考に、平成28年度に貴処理施設で受託処理した産業廃棄物・特別管理産業廃棄物について、処理施設の種類ごとの処分状況を記入してください。

【記入例】

処理施設の種類	廃棄物の種類	年間処理量 (トン換算)	処理後の産業廃棄物・特別管理産業廃棄物				
			種類	排出量 (トン換算)	委託先地域 (都道府県)	処理方法	委託量 (トン換算)
1 破碎施設	がれき類	3 5 2 2		3 5 1 7	再生合材として商品化(自社)		
				5	金沢市	埋立	5
2 焼却施設	廃プラスチック	4 2 4	燃え殻	3 8	富山県	埋立	3 0
	木くず	2 3 1			県内(金沢市以外)	埋立	8
3 埋立処分場	がれき類	1 8 3	埋立処分(自社)				
	廃プラスチック	3 1 6					
4 熔融施設	シュレッダーダスト	5 2 0	スラグ	3 6	土木資材として商品化(自社)		
	汚泥	2 1 7					
	廃プラスチック	8 8					
5 脱水施設	汚泥	1 2 5 0	汚泥	7 2 2	福井県	固化処理	7 2 2

※委託先地域は、委託処理業者の本社・事務所の所在地ではなく、廃棄物が実際に処理された所在地の都道府県を記入してください。
 ※委託先地域が石川県内の場合は、金沢市と県内（金沢市以外）と区分して記入してください。

【記入欄】

記入欄が足りない場合は、コピーして使用してください。

処理施設の種類	廃棄物の種類	年間処理量 (トン換算)	処理後の産業廃棄物・特別管理産業廃棄物				
			種類	排出量 (トン換算)	委託先地域 (都道府県)	処理方法	委託量 (トン換算)
1							
2							
3							
4							
5							

※委託先地域は、委託処理業者の本社・事務所の所在地ではなく、廃棄物が実際に処理された所在地の都道府県を記入してください。
 ※委託先地域が石川県内の場合は、金沢市と県内（金沢市以外）と区分して記入してください。

<調査票の記入要領・記入例>

形式 1

調査対象期間

- この調査の対象期間は、平成28年度（平成28年4月1日～平成29年3月31日）の1年間です。この期間中の廃棄物の発生と処理・処分の状況を質問①～④までの流れに従って記入して下さい。

調査対象とする事業所と廃棄物

- この調査では、調査票が送付された事業所内で発生した廃棄物等だけが記入の対象となります。
- 廃棄物がどのように分類されているかを示すために、裏面に「廃棄物分類表」を掲げてありますので参考にして下さい。

発生量について

- 発生した廃棄物の「名称」と「数量」の回答欄には、「焼却」、「脱水」等の処理を行う前の「名称」と「数量」をお答え下さい。
- 自社で焼却している場合、発生した廃棄物とは焼却前のものです。（記入例Dを参考にしてください）
- 木くず、紙くず、廃プラスチック等を焼却している場合は「③年間発生量」は、焼却前の量です。従って「①廃棄物の名称」、「②分類番号」は、焼却やその前の名称とその分類番号となります。なお、焼却後の灰の量が「⑤中間処理後量」となります。
- 自社で脱水している場合は発生した廃棄物とは脱水前のものです。（記入例Eを参考にしてください）
- 汚泥の発生量は、脱水、乾燥等の中間処理を行う前の量であり、脱水機等に投入された1年間の量が「③年間発生量」となります。なお、脱水前の重量を把握していない場合は、下記の式で計算して下さい。

$$\text{<式>} : (\text{脱水前の汚泥発生量}) = (\text{脱水後の汚泥発生量}) \times (100\% - \text{脱水後の含水率}\%) \div (100\% - \text{脱水前の含水率}\%)$$
- ただし、以下のものについては、中間処理後のものを発生量としてお答え下さい。
- 麻酔、廃アルカリを公共水域（河川、公共下水道等）へ放流するために中和処理した場合。 → 中和処理後の「汚泥」を発生量とします。
- 含油排水を油水分離した場合。 → 油水分離後の「原油」と「油でい」等を個別に（それぞれ1行ずつ）発生量とします。

調査票(その2)の記入例

太字の部分が、記入事例箇所を示しています。記入例を参考に調査票(その2)を記入して下さい。

本紙の裏面の「廃棄物分類表」を参照して下さい。

該当する単位に、必ず〇をつけて下さい。

微量又は液状廃棄物を焼却し、焼却灰が1kg未満の場合は、「0」(ゼロ)を記入し、単位はkgを付けて下さい。

区分	F 行 番	①廃棄物の名称	②分類番号		③年間発生量		④方法番号		⑤中間処理後	
			1次 処理	2次 処理	10万 kg	1千 kg	10万 kg	1千 kg	1次 処理	2次 処理
記入例：A	1	鉄板くず	1	2	10	6	1	1	1	1
記入例：B	2	機械油	0	3	1	10	8	0	0	0
記入例：C	3	プラスチック製品くず	0	6	1	7	5	0	0	0
記入例：D	4	木くず	0	8	1	1	0	0	0	0
記入例：E	5	排水処理汚泥	0	2	1	5	0	0	0	0
記入例：F	6	特定有害汚泥	0	2	9	1	0	0	0	0
	7									

記入例：A

- 鉄板の加工の際に鉄板くずが年間6t発生した。
- これは、白山市にある㈱〇〇に売却した。
- 相手先では鉄鋼材料として利用している。

記入例：B

- 月平均で一斗缶5本ぐらいの機械油が発生した。
- 重量換算すると年間に1,080kgである。
- これは、白山市にある㈱〇〇に売却した。
- これは、富山県富山市の再生業者××商店に処理を有料で依頼した。
- 相手先では、油水分離後、燃料として再利用している。

記入例：C

- プラスチック製品くずが年間750kg発生した。
- これは、志賀町にある▼〇㈱に処理を委託した。
- 委託先では、焼却処理し、埋立処分している。

記入例：D

- 木くずが年間10t発生した。
- 自社の焼却炉で全て焼却した。
- 焼却灰は、500kg程度で自社の処分場（輪島市）で埋立処分した。

記入例：E

- 排水処理汚泥が発生した。
- 自社の施設で脱水を行い、脱水後の残さが10t（含水率85%）であった。
- 脱水前の量は、計量していないので正確ではないが、脱水前の含水率が97%であるため計算すると、50t程度となる。
- 処理後の汚泥は、△△㈱に運搬を委託し、岐阜県高山市に処分場を保有する〇〇㈱で直接埋立処分した。
- 計算式 $10 \times (100 - 85) \div (100 - 97) = 50 \text{ t}$

記入例：F

- 特定有害汚泥が年間10t発生し、自社での中間処理は行わず、金沢市に処理施設を保有する△△産業に収集・運搬及び中間処理を委託した。
- 業者では、中和及び無害化処理後、埋立処分している。

記入について

- 記入対象は、事業活動によって発生する産業廃棄物、有償あるいは無償で引渡している副産物です。
- 同じ種類の廃棄物でも中間処理方法や処分方法、委託処理先等が異なる場合は、質問①の欄から行を分けて記入して下さい。
- 処理業者へ処理・処分を委託している場合は、マニフェスト伝票等を参考に記入して下さい。不明な点は、具体的な内容を処理業者に確認したうえで記入して下さい。

④中間処理方法コード表	⑥処理・処分方法コード表	⑧処理・処分先又は再生利用先の所在地	⑩資源化用途
A：焼却 B：脱水 C：天日乾燥 D：自然乾燥 E：油水分離 F：中和 G：中和 H：分級 I：圧縮 J：溶融 K：溶融 L：焼却 M：焼却 N：焼却 O：焼却 P：焼却 Q：焼却 R：焼却 S：焼却 T：焼却 U：焼却 V：焼却 W：焼却 X：焼却 Y：焼却 Z：その他	A：焼却 B：脱水 C：天日乾燥 D：自然乾燥 E：油水分離 F：中和 G：中和 H：分級 I：圧縮 J：溶融 K：溶融 L：焼却 M：焼却 N：焼却 O：焼却 P：焼却 Q：焼却 R：焼却 S：焼却 T：焼却 U：焼却 V：焼却 W：焼却 X：焼却 Y：焼却 Z：その他	⑦処理・処分先又は再生利用先の所在地 白山市 富山県 志賀町 輪島市 岐阜県 金沢市	⑪資源化用途 10：鉄屑原料 20：非鉄金属等原料 30：燃料 31：木炭 41：肥料 42：肥料 43：土壌改良材 50：土木・建設原料 51：再生・再生活原料 60：ガラス等原料 70：ガラス等原料 80：プラスチック原料 90：セメント原料 91：再生油・再生溶剤 92：中油類 93：高純度油 98：その他

⑩処理後の処分方法
 1 再利用・再生利用している
 2 埋立処分している

⑧処理・処分先又は再生利用先の所在地
 廃棄物を委託している場合で、委託後の具体的な処理・処分を把握していない場合は、委託先へ確認して記入して下さい。また、不定期の回収業者等で、住所などの詳細が不明な場合は、わかる範囲で記入して下さい。

⑤中間処理後
 微量又は液状廃棄物を焼却し、焼却灰が1kg未満の場合は、「0」(ゼロ)を記入し、単位はkgを付けて下さい。

該当する単位に、必ず〇をつけて下さい。

本紙の裏面の「廃棄物分類表」を参照して下さい。

<調査票の記入要領・記入例>

調査対象期間

- この期間の対象期間は、平成28年度（平成28年4月1日～平成29年3月31日）の1年間です。この期間中の廃棄物の発生と処理・処分の状況を質問①～④までの流れに従って記入して下さい。

調査対象と廃棄物

- 調査対象とは、豊田で施工した元請工事から発生した廃棄物並びに記入の対象となり得ます。
- 廃棄物がどのように分類されているかを示すために、裏面に「廃棄物分類表」を掲げてありますので参考にしてください。

発生量について

- 発生した廃棄物の「名称」と「数量」の回答欄には、「焼却」、「脱水」、「焼却」等の処理を行う前の「名称」と「数量」をお答え下さい。
○自社で焼却している場合、発生した廃棄物とは焼却前のものです。（記入例Cを参考にしてください）
木くず、紙くず、廃プラスチック等名焼却している場合の「③年間発生量」は、焼却前の量です。従って「①廃棄物の名称」、「②分類番号」は、焼却やその前の名称と分類番号となります。なお、焼却後の灰の量が「⑤中間処理量」となります。
- 自社で脱水している場合は発生した廃棄物とは脱水前のものです。（記入例Eを参考にしてください）
汚泥の発生量は、脱水、乾燥等の中間処理を行う前の量であり、脱水機等に投入された1年間の量が「③年間発生量」となります。なお、脱水前の重量を把握していない場合は、下記の式より計算して下さい。
式： $(\text{脱水前の汚泥発生量}) \times (100\% - \text{脱水後の含水率}) \div (100\% - \text{脱水前の含水率})$
- ただし、以下のものについては、中間処理後のものを発生量としてお答え下さい。
○廃酸、廃アルカリを公共水渠（河川、公共下水道等）へ放流するために中間処理した場合、→ 中和処理後の「汚泥」を発生量とします。
○含油排水を油水分離した際、→ 油水分離後の「廃油」と「油でいい」等を個別に（それぞれ1行ずつを）発生量とします。

調査票(その2)の記入例

太字の部分が、記入事例箇所を示しています。記入例を参考に記入して下さい。

本紙の裏面の「廃棄物分類表」を参照して下さい。

該当する単位に、必ず○をつけて下さい。

区分	①廃棄物の名称	②分類番号	③年間発生量		④方法番号		⑤中間処理後量		⑥処理・処分先又は再生利用先の所在地	⑦処理・処分先又は再生利用先の方法	⑧処理後の処分方法	⑨資源化用途
			百十kg	kg	百十kg	kg	1次処理	2次処理				
記入例：A	鉄筋くず	1210	1	210	1	210	1	210	金沢市	市	1・2	10
記入例：B	木くず	0801	0	801	1	801	1	801	羽咋市	市	1	30
記入例：C	廃プラスチック	0610	0	610	1	610	1	610	志賀町	町	1・2	
記入例：D	廃プラスチック	0610	0	610	1	610	1	610	珠洲市	市	1(2)	
記入例：E	ペントナイト汚泥	0222	0	222	1	222	1	222	岐阜県飛騨市	市	1・2	
記入例：F	コンクリートのがれき	1510	1	510	1	510	1	510	川北町	町	1	50
欄												

ここでは、中間処理、再生利用や最終処分先の名称を記入して下さい。委託した廃棄物が中間処理後に最終処分されている場合は、中間処理業者の名称を記入して下さい。

記入例：A

- 工事現場から鉄筋くずが年間9 t発生したが、すべて、金沢市の㈱△△産業に売却した。
- 相手先では、鉄鋼材料として再生利用している。

記入例：B

- 工事現場から建設木くずが年間に2 t車で30 t分（すべて満杯）発生した。
- 1台当たりの重量が1 t程度であるため、重量に換算すると、30 tである。
- これは、羽咋市にある〇〇商店に料金を払って処理を委託した。
- 相手先では、破碎チップ化し、燃料として再生利用している。

記入例：C

- 工事現場から廃プラスチックが年間10 t発生した。
- すべて自社の焼却炉で焼却した。その灰の量は年間1 t程度であり、志賀町にある㈱×〇〇の処分場で埋立処分した。

記入例：D

- 工事現場から廃プラスチックが年間5 m³発生した。
- これは、珠洲市にある■▼㈱に中間処理を委託した。
- 委託先では焼却処理し埋立処分している。

記入例：E

- 工事現場からペントナイト汚泥が発生したが、すべて工事現場内で脱水した。
- 脱水後の汚泥量は、100 t（含水率70%）であった。
- 脱水前の量は、計量していないので正確でないが、脱水前の含水率が95%であるため計算すると600 tとなる。
- 処理後の汚泥は、焼却口に運搬を委託し、岐阜県飛騨市に管理型処分地を保有する〇〇㈱で埋立処分した。
- 計算式 100 t × (100 - 70) ÷ (100 - 95) = 600 t

記入例：F

- 工事現場からコンクリートのがれき等が10 tダンブで12台発生した。重量に換算すると120 t程度である。
- これは、川北町に破碎プラントを保有する△△㈱に中間処理を委託した。△△㈱では破碎後、骨材として再生利用している。

記入について

- 記入対象は、事業活動によって発生する産業廃棄物、有償あるいは無償で引渡している副産物です。
- 同じ種類の廃棄物でも中間処理方法や処分方法は、委託処理先等が異なる場合は、質問①の欄から行を分けて記入して下さい。
- 処理業者へ処理・処分を委託している場合は、マニフェスト伝票等を参考に記入して下さい。不明な点は、具体的な内容を処理業者に確認したうえで記入して下さい。

④中間処理方法コード表

- ＜自己処理＞
 V1：自社で利用した。
 V2：自社現場内で焼却した。
 V3：自社（焼却炉）で焼却した。
 V4：自社（焼却炉）で焼却し、灰を別の施設で埋立処分した。
 G1：自社の処分場で埋立処分した。
 <産業廃棄物処理業者等へ委託処理＞
 U1：処理業者へ委託処理（焼却・リサイクルを含む）を委託した。
 U2：埋立処分業者、あるいは納入業者、関連企業等で埋立処分した。
 S1：処理業者の処分場で埋立処分した。
 T1：処理業者で焼却処理した。
 <中部府、一宮事務所へ委託処理＞（ごみ収集を含む）
 P1：中部府が保有する一般廃棄物処分場で埋立した。
 P2：中部府の廃棄物工場等での中間処理をした。
 P3：中部府の焼却炉でリサイクルした。
 P4：中部府の焼却炉でリサイクルした。
 <その他＞
 Z9：その他

⑨委託中間処理方法コード表

- A：焼却
 B：脱水
 C：天日乾燥
 D：機械乾燥
 E：油水分離
 F：圧縮
 G：粉砕
 H：分級
 I：圧縮
 J：溶融
 K：溶解
 L：溶融（セメント原料材）
 M：焼却（セメント原料材）
 N：焼却
 O：リサイクル
 P：リサイクル
 Q：リサイクル
 R：オートクレーブ
 S：薬物消費
 T：金属回収
 U：非鉄金属回収
 V：埋立
 W：埋立
 X：粒度調整・混合
 Y：分別・選別
 Z：その他

⑩資源化用途コード表

- 10：鉄鋼原料
 20：非鉄金属原料
 30：木材
 40：紙
 41：肥料
 42：燃料・堆肥
 43：土壌改良材
 50：土、建設資材
 51：再生木材、合板
 60：パルプ原料材
 70：ガラス原料材
 80：セメント原料材
 90：セメント原料材
 91：再生油、再生樹脂
 92：中核剤
 93：高炉還元
 98：その他
 コークス炉化学原料

⑩処理後の処分方法

- 1 再利用・再生利用している
 2 埋立処分している

廃棄物を委託している場合で、委託後の具体的な処理・処分を把握していない場合は、委託先へ確認して記入して下さい。また、不定期の回収業者等で、住所などの詳細が不明な場合は、わかる範囲で記入して下さい。

廃棄物等分類表

産業廃棄物

種類	分類番号	具 体 例	
汚泥 (泥状のもの)	0211	排水処理汚泥、ビルビッド汚泥 (し尿を含むものは除く)	
	0222	建設高含水率汚泥、ペントナイト汚泥、道路舗装汚泥<建設残土は除く>	
	一般廃棄物	0311	重機等の潤滑油、エンジンオイル、機油、グリス、切削油、絶縁油
		0320	アルコール類、ケトン、洗剤油
	油	0330	アスファルト、タービッチ類
		0340	タンクスラッジ、オイルスラッジ、オイルラップ汚泥、油性スカム
		0350	油のしみたワニス、油紙くず、廃油材、フレオノート廃油、アンダーコートがけ、廃塗料 (液状)、インクがけ、廃ワニス
	酸	0401	廃液で酸性を呈するもの
	廃アルカリ	0501	廃液でアルカリ性を呈するもの
	プラスチック類	プラスチック類	【熱可塑性】ポリエチレン樹脂、ポリスチレン樹脂、ポリプロピレン樹脂
【熱硬化性】フェノール樹脂 (ベークライト)、ウリア樹脂、エポキシ樹脂、メラニオン樹脂、ウレタン樹脂			
【合成繊維】ナイロン繊維、ポリエステル繊維、アクリル繊維、混紡繊維、化繊ロープ、化学繊維			
【その他】プラスチック製ばね、プラスチック管、発泡スチロール、ビニールシート、フィルム、プラスチックタイヤ、セルロイド、繊維強化プラスチック (FRP)、塗料がけ (固形)、接着剤がけ、合成ゴムくず、塩ビ管			
廃タイヤ		0620	廃タイヤ
石 含 有 産 業 廃 棄 物 (非 飛 散 性)		0630	工作物の新築、改築又は除去に伴って生じた産業廃棄物であって、石綿をその重量の0.1%を超えて含有するもの。
紙		0701	建材の包装紙、建設現場から排出される紙くず
木		0801	木くず、おがくず、かんなくず、ハーク類、竹、ハニヤ、ヘニヤボート類、伐採木、伐採材、伐根材
織		0802	ハレット、ハレットへの貨物の積付けのために使用したこん包用の木材
ゴムくず (天然ゴム)		0900	羊毛、綿、絹、麻等の天然繊維、レーヨン、アセテート混紡繊維 (天然繊維が主体のもの)
金属くず	鉄くず	1100	天然ゴムくず
	非鉄くず	1210	鉄くず、スクラップ (主体が鉄製の場合)、ブリキくず、トタンくず、空き缶 (鉄製のもの)
	混合金属くず	1220	銅線、銅くず、アルミくず、アルミ缶
	ガラスくず	1230	自社にて分別を行わなかったものや分別不可能なもの
	陶磁器くず	1310	白熱電球、窓ガラス、びん類、ガラスウール
	石膏ボードくず	1320	かわら、土管、陶管、タイル
	石膏含有産業廃棄物 (非飛散性)	1330	石膏ボードくず
	コンクリート片	1350	工作物の新築、改築又は除去に伴って生じた産業廃棄物であって、石綿をその重量の0.1%を超えて含有するもの。
	コンクリート片	1510	コンクリート破片、コンクリートブロック破片
	アスファルト	1520	アスファルトコンクリートの破片
混合物	レンガ破片など	1530	鉄道用線路の砂利、骨材、石材、れんが、スレート、タイル、断熱材
	石綿含有産業廃棄物 (非飛散性)	1540	工作物の新築、改築又は除去に伴って生じた産業廃棄物であって、石綿をその重量の0.1%を超えて含有するもの。
	安定型混合廃棄物	2100	廃プラスチック類、ゴムくず、缶類くず、ガラスくず・コンクリートくず及び陶磁器くず、がれき類のみを含む混合物で分別ができない廃棄物
	管理型混合廃棄物	2200	廃プラスチック類、ゴムくず、缶類くず、ガラスくず・コンクリートくず及び陶磁器くず、がれき類以外の廃棄物を含む混合物で分別ができない廃棄物
	廃自動車	3000	廃自動車、廃二輪車
	廃電気機械器具	3100	プリント配線板、テレビ、エアコン、冷蔵庫、洗濯機、電子レンジ、パソコン、電話機、自動販売機、蛍光灯など
	廃電池類	3500	鉛蓄電池 (バッテリー)、乾電池
	複合材	3600	2つ以上の異なる素材が一体的に組み合わされている製品の廃棄物

廃棄物等分類表

特別管理産業廃棄物

種類	分類番号	具 体 例
引火性廃油	0318	揮発油類 (燃えやすい軽油、カソリン、灯油、軽油、シンナー、トルエン、キシレン、エーテルなど)
腐食性廃液	0408	水素イオン濃度指数 (pH) が2.0以下の廃液
腐食性廃アルカリ	0508	水素イオン濃度指数 (pH) が12.5以上の廃液
特定有害廃棄物汚泥	0229	特定有害物質を含む汚泥
	0319	特定有害物質を含む廃油
	0409	特定有害物質を含む酸性廃液
	0509	特定有害物質を含むアルカリ性廃液
	1538	吹き付け石綿 (アスベスト)、石綿含有保温材
	7419	廃PCB等、PCB汚染物、PCB処理物
	7449	廃水銀等 (処分するために処理したものを含む)

※爆発性、毒性、感染性、腐食性などの有害な性状を有している廃棄物は特別管理産業廃棄物として分類されます。