

令和7年度
石川県産業廃棄物排出量実態調査報告書
(令和6年度実績)

令和8年3月
石川県生活環境部

はじめに

石川県は、廃棄物の処理及び清掃に関する法律第5条の5第1項の「廃棄物処理計画」を、ふるさと石川の環境を守り育てる条例第21条第2項第2号により、令和2年3月策定の「石川県環境総合計画」（第2編第2章）に定め、循環型社会の形成に向けた行動目標を制定している。

本県では、本計画に基づき、排出者や処理業者に対する支援や指導を行うほか、県内の産業廃棄物の発生、処理、減量化、再生利用等の状況を把握し、本計画の点検・対処を行うため、毎年、「石川県産業廃棄物排出量実態調査」を行っており、本書は令和7年度調査（令和6年度実績）の結果をとりまとめたものである。

本県における令和6年度の状況は、前年度に比べ発生量で209千トン、排出量で152千トン増加しており、再生利用率は2.8ポイント下降した。また、最終処分率は2.8ポイント上昇し、181千トンであった。

引き続き循環型社会の形成のため、産業廃棄物の発生量の削減、減量化及び再生利用の拡大に向け、主体ごとに取り組みを進めていく必要がある。

発生量、排出量、再生利用量及び最終処分量の推移

(単位：千t/年)

	発生量	排出量	再生利用量	最終処分量
平成20年度	3,291	3,110 (100%)	1,508 (49.0%)	235 (7.6%)
平成21年度	3,221	3,069 (100%)	1,503 (49.0%)	208 (6.8%)
平成22年度	3,153	2,981 (100%)	1,385 (46.5%)	263 (8.8%)
平成23年度	3,291	3,115 (100%)	1,595 (51.2%)	146 (4.7%)
平成24年度	3,283	3,073 (100%)	1,586 (51.6%)	88 (2.9%)
平成25年度	3,501	3,327 (100%)	1,801 (54.1%)	89 (2.7%)
平成26年度	3,491	3,269 (100%)	1,865 (57.0%)	69 (2.1%)
平成27年度	3,528	3,329 (100%)	1,887 (56.7%)	77 (2.3%)
平成28年度	3,566	3,386 (100%)	1,912 (56.5%)	75 (2.2%)
平成29年度	3,408	3,223 (100%)	1,766 (54.8%)	73 (2.3%)
平成30年度	3,372	3,171 (100%)	1,766 (55.7%)	81 (2.6%)
令和元年度	3,340	3,129 (100%)	1,759 (56.2%)	74 (2.4%)
令和2年度	3,021	2,863 (100%)	1,593 (55.6%)	70 (2.5%)
令和3年度	3,310	3,141 (100%)	1,791 (57.0%)	122 (3.9%)
令和4年度	3,307	3,134 (100%)	1,745 (55.7%)	125 (4.0%)
令和5年度	2,897	2,819 (100%)	1,500 (52.9%)	94 (3.3%)
令和6年度	3,107	2,970 (100%)	1,487 (50.1%)	181 (6.1%)
増減	209	152	-13 (-2.8ポイント)	87 (2.8ポイント)

注1)増減は令和5年度から令和6年度の差分を示す。

注2)四捨五入を行っているため、合計と個々の計が一致しないものがある。

排出量、再生利用量及び最終処分量の比較（種類別）

（単位：千 t/年）

種類	項目	排出量			再生利用量			最終処分量		
		R5	R6	増減	R5	R6	増減	R5	R6	増減
	合計	2,819	2,970	152	1,500	1,487	△ 13	94	181	87
	汚泥	1,280	1,257	△ 24	149	88	△ 61	14	18	4
	がれき類	820	899	79	801	887	85	18	8	△ 10
	ばいじん	151	243	92	134	143	9	16	99	83
	動物のふん尿	133	129	△ 5	111	100	△ 11	0	0	0
	木くず	85	101	16	61	72	11	0	2	2
	ガラス陶磁器くず	127	53	△ 74	115	46	△ 69	7	6	△ 1
	廃プラスチック類	48	81	33	26	53	27	5	5	△ 0
	その他	175	209	34	103	98	△ 5	33	42	9

注 1)増減は令和5年度から令和6年度の差分を示す。

注 2)四捨五入を行っているため、合計と個々の計が一致しないものがある。

排出量、再生利用量及び最終処分量の比較（業種別）

（単位：千 t/年）

業種	項目	排出量			再生利用量			最終処分量		
		R5	R6	増減	R5	R6	増減	R5	R6	増減
	合計	2,819	2,970	152	1,500	1,487	△ 13	94	181	87
	農業	134	129	△ 5	111	100	△ 12	0	0	0
	鉱業	49	59	10	13	16	3	0	0	0
	建設業	1,135	1,135	0	1,057	1,027	△ 31	36	21	△ 15
	製造業	344	388	43	122	157	35	14	17	3
	電気・水道業	1,091	1,204	113	151	153	2	38	133	95
	その他	65	55	△ 10	46	35	△ 11	6	10	4

注 1)増減は令和5年度から令和6年度の差分を示す。

注 2)四捨五入を行っているため、合計と個々の計が一致しないものがある。

目次

第1章 調査の概要	1
第1節 調査に関する基本的事項	1
第2節 調査方法及び推計方法の概要	4
第2章 集計の概要	10
第1節 集計の概要	10
第2節 集計結果の利用上の留意事項	12
第3章 調査結果	14
第1節 調査結果の概要	14
第2節 廃棄物の種類別の結果	15
第3節 業種別の結果	20
第4節 業種別の結果の詳細	23
第5節 地域別の結果	37
第4章 経年変化	38
第1節 排出量の推移	38
第2節 再生利用量の推移	39
第3節 最終処分量の推移	40
第5章 目標達成状況の点検・評価	41
参考資料1 将来予測	43
参考資料2 特別管理産業廃棄物の排出・処理状況	49
参考資料3 広域移動状況	52
参考資料4 産業廃棄物処分業者の実績	56
統計表	
表1 業種別・種類別の結果表	1
表2 発生量及び処理・処分量（種類別：変換）（業種別）	26
表3 発生量及び処理・処分量（種類別：無変換）	48
表4 発生量及び処理・処分量（種類別：変換）（地域別）	51
表5 発生量及び処理・処分量（業種別）（地域別）	63
表6 発生量及び処理・処分量（業種別）（種類別）	75
表7 産業廃棄物処分業者の実績集計結果	113

調査票一式

第1章 調査の概要

第1節 調査に関する基本的事項

本調査は、産業廃棄物の排出・処理の実態を把握するための標準的な調査方法や基礎的かつ共通的に把握すべき事項が示された「産業廃棄物排出・処理実態調査指針（平成 22 年 4 月、環境省大臣官房廃棄物・リサイクル対策部産業廃棄物課）」及び環境省委託調査「廃棄物統計の精度向上及び迅速化のための検討調査報告書（令和 2 年 3 月、環境省環境再生・資源循環局）」を踏まえ実施したものであり、その詳細は、次のとおりである。

1. 調査対象の産業廃棄物

調査対象とした産業廃棄物は、令和 6 年度（令和 6 年 4 月 1 日から令和 7 年 3 月 31 日まで）に石川県内で発生した廃棄物処理法及び同法施行令に定める産業廃棄物である。なお、②汚泥、③廃油、⑥廃プラスチック類、⑯がれき類の 4 種類については、廃棄物の性状に応じて、更に区分して調査を実施した（表 1-1-1）。

表 1-1-1 調査対象の産業廃棄物

調査対象の産業廃棄物	
① 燃え殻	⑬ 金属くず
② 汚 泥（有機性汚泥、無機性汚泥）	⑭ ガラスくず、コンクリートくず及び陶磁器くず (注)図表では、「ガラス陶磁器くず」と略した。
③ 廃 油（一般廃油、廃溶剤、固形油、油でい、油付着物）	⑮ 鉍さい
④ 廃 酸	⑯ がれき類 (コンクリート片、廃アスファルト、その他)
⑤ 廃アルカリ	⑰ 動物のふん尿
⑥ 廃プラスチック類 (廃プラスチック、廃タイヤ)	⑱ 動物の死体
⑦ 紙くず	⑲ ばいじん(水銀含有ばいじん等を含む)
⑧ 木くず	⑳ 産業廃棄物を処分するために処理したもの
⑨ 繊維くず	㉑ 水銀使用製品産業廃棄物
⑩ 動植物性残さ	㉒ 使用済自動車
⑪ 動物系固形不要物	
⑫ ゴムくず	

なお、特別管理産業廃棄物は、表 1-1-2 の「集計での種類」に示す産業廃棄物の種類に当てはめ、通常の産業廃棄物として集計した。

表 1-1-2 特別管理産業廃棄物

特別管理産業廃棄物	集計での種類
ア 引火性廃油（揮発油類、灯油類、軽油類）	廃油
イ 腐食性廃酸（pH が 2.0 以下の廃酸）	廃酸
ウ 腐食性廃アルカリ（pH が 12.5 以上の廃アルカリ）	廃アルカリ
エ 感染性産業廃棄物	その他の産業廃棄物（感染性廃棄物）
オ 特定有害産業廃棄物 (特定有害燃え殻、特定有害汚泥、特定有害廃油、特定有害廃酸、特定有害廃アルカリ、特定有害廃石綿等、特定有害鉍さい、特定有害ばいじん、廃水銀等、廃 PCB)	燃え殻、汚泥、廃油、廃酸、廃アルカリ、ガラス陶磁器くず、鉍さい、ばいじん

2. 調査対象事業所の業種及び調査方法

調査対象とした事業所は、「日本標準産業分類（総務省）」（令和5年7月改訂版）の業種区分を基本とし、調査方法とあわせて表1-1-3に示す。

表1-1-3 調査対象業種及び調査方法

大分類	調査方法	中小分類	
A 農業，林業	資料	011 耕種農業	012 畜産農業
B 漁業	標本	03 漁業	04 水産養殖業
C 鉱業，採石業，砂利採取業	標本	054 採石業、砂・砂利・玉石採取業	
D 建設業	標本	06 総合工事業 07 職別工事業	08 設備工事業
E 製造業	標本	09 食料品製造業 10 飲料・たばこ・飼料製造業 11 繊維工業 12 木材・木製品製造業 13 家具・装備品製造業 14 パルプ・紙・紙加工品製造業 15 印刷・同関連業 16 化学工業 17 石油製品・石炭製品製造業 18 プラスチック製品製造業 19 ゴム製品製造業 20 なめし革、同製品、毛皮製造業 21 窯業・土石製品製造業	22 鉄鋼業 23 非鉄金属製造業 24 金属製品製造業 25 はん用機械器具製造業 26 生産用機械器具製造業 27 業務用機械器具製造業 28 電子部品・デバイス・電子回路製造業 29 電気機械器具製造業 30 情報通信機械器具製造業 31 輸送用機械器具製造業 32 その他の製造業
F 電気・ガス・熱供給・水道業	全数	331 電気業（発電所） 361 上水道業（浄水場）	363 下水道業（下水処理場）
G 情報通信業	標本	413 新聞業	414 出版業
H 運輸業，郵便業	標本	42 鉄道業 43 道路旅客運送業	44 道路貨物運送業
I 卸売業，小売業	標本	50 各種商品卸売業 56 各種商品小売業 542 自動車解体・破砕前処理業	591 自動車小売業 605 燃料小売業
L 学術研究，専門・技術サービス業	標本	71 学術・開発研究機関	746 写真業
M 宿泊業，飲食サービス	標本	75 宿泊業	76 飲食店
N 生活関連サービス業，娯楽業	標本	781 洗濯業	
O 教育，学習支援業	標本	81 学校教育	
P 医療，福祉	標本	831 医療業	832 一般診療所
R サービス業	標本	891 自動車整備業 882 産業廃棄物処理業	952 と畜場

注1 産業廃棄物処分業、解体業・破砕前処理業とは、石川県知事又は金沢市長が許可した中間処理業及び最終処分業、解体業・破砕前処理業を示す。

注2 報告書内で「サービス業等」と記載している場合は、サービス業以外に学術研究，専門・専門・技術サービス業と生活関連サービス業，娯楽業を含む。

《調査方法》

・ 標本

標本調査とは、標本調査対象業種に分類される事業所から調査事業所を抽出し、当該調査事業所からのアンケート（標本）調査や報告の徴収結果に基づき、排出量および処理状況の実態を把握する方法。

・ 全数

全数調査とは、産業廃棄物の排出量及び処理状況の実態をより正確に把握するために特定の業種及び事業者の全てに対してアンケート調査を行い、その排出量及び処理状況の実績量を把握する方法。

・ 資料

資料調査とは、行政機関等の統計調査結果から排出量等を把握する方法。

3. 調査対象地域

調査対象地域は、石川県全域とした。なお、本調査では産業廃棄物の発生等の地域特性を把握するため、県内を表 1-1-4 に示す6地域に区分した。

表 1-1-4 調査対象地域区分

地域名		市町名
南加賀地域		小松市、加賀市、能美市、川北町
石川中央地域	南部区	白山市、野々市市
	北部区	かほく市、津幡町、内灘町
金沢市		金沢市
能登中部地域		七尾市、羽咋市、志賀町、宝達志水町、中能登町
能登北部地域		輪島市、珠洲市、穴水町、能登町

第2節 調査方法及び推計方法の概要

1. アンケート調査について

(1) 全数調査

全数調査は、対象業種に属する全ての事業所に対して、郵便配布(回収)によるアンケート調査を行い、その発生量及び処理状況の実績量を把握した。

(2) 標本調査

標本調査は、標本調査対象業種に分類される事業所から調査事業所を抽出し、郵便配布(回収)によるアンケート調査を実施した。

回答を得た産業廃棄物の発生量及び処理状況に関する内容と産業廃棄物の発生量を説明する活動量指標(製造品出荷額等)を基に、県内の産業廃棄物の発生量等を推定した。

(3) 標本抽出方法

標本調査の抽出は、「事業所母集団データ(令和5年度フレーム)」に登録された県内の事業所を対象として、業種別、従業者規模別、地域別等に事業所を層別区分し、これらの各層ごとに実施した(表1-2-1参照)。

表 1-2-1 標本調査抽出方法

業種	抽出方法
漁業	事業所集団データベースから抽出 ・従業者数30人以上を全数抽出 ・従業者数5人以上30人未満は無作為抽出 ただし、令和5年度多量排出事業者は全数抽出
鉱業	
建設業	事業所集団データベースから抽出 ・資本金3,000万円以上を全数抽出 ・資本金1,000万円以上3,000万円未満は無作為抽出 ただし、令和5年度多量排出事業者は全数抽出
製造業	事業所集団データベースから抽出 ・従業者数30人以上を全数抽出 ・従業者数5人以上30人未満は無作為抽出 ただし、令和5年度多量排出事業者は全数抽出
電気・水道業	(電気業、ガス業) 事業所母集団データベースから、電気業は発電所、ガス業はガス製造所を対象として全数抽出 (上水道、下水道業) 既存の資料から全数抽出
情報通信業	事業所集団データベースから抽出 ・従業者数30人以上を全数抽出 ・従業者数5人以上30人未満は無作為抽出 ただし、令和5年度多量排出事業者及び病院、保健所については全数抽出 ・医療業のうち、病院は既存資料から全数抽出
運輸業	
卸・小売業	
学術研究・専門	
宿泊・飲食	
生活関連サービス	
教育	
医療・福祉	
サービス業	
処理業	

2. 推計方法の考え方

調査対象全体の発生量は、全数調査、標本調査及び資料調査による発生量の合計により算出した。

全数調査及び資料調査は実績値の集計により求めるが、標本調査は標本以外の発生量について推計を行う必要がある。

その際、事業所によっては多量に産業廃棄物を排出するなど同業他社と比較し排出状況が大きく異なる等特殊な標本を特異値とし、特異値以外の標本データのみを用いて原単位を作成しアンケート調査以外の部分を推計した。

こうして得られた発生量の実績値と推計値を足し合わせ、調査対象全体の発生量を推計した（図 1-2-1 参照）。



図 1-2-1 産業廃棄物の推計方法の概要図

(1) 発生原単位の算出

発生原単位は、図 1-2-1 に示すとおり特異値以外の標本を用いて算出した。

発生原単位は、特異値以外の標本の業種別・種類別の集計産業廃棄物排出量と集計活動量指標値から図 1-2-2A式により業種別・種類別にそれぞれ算出した。

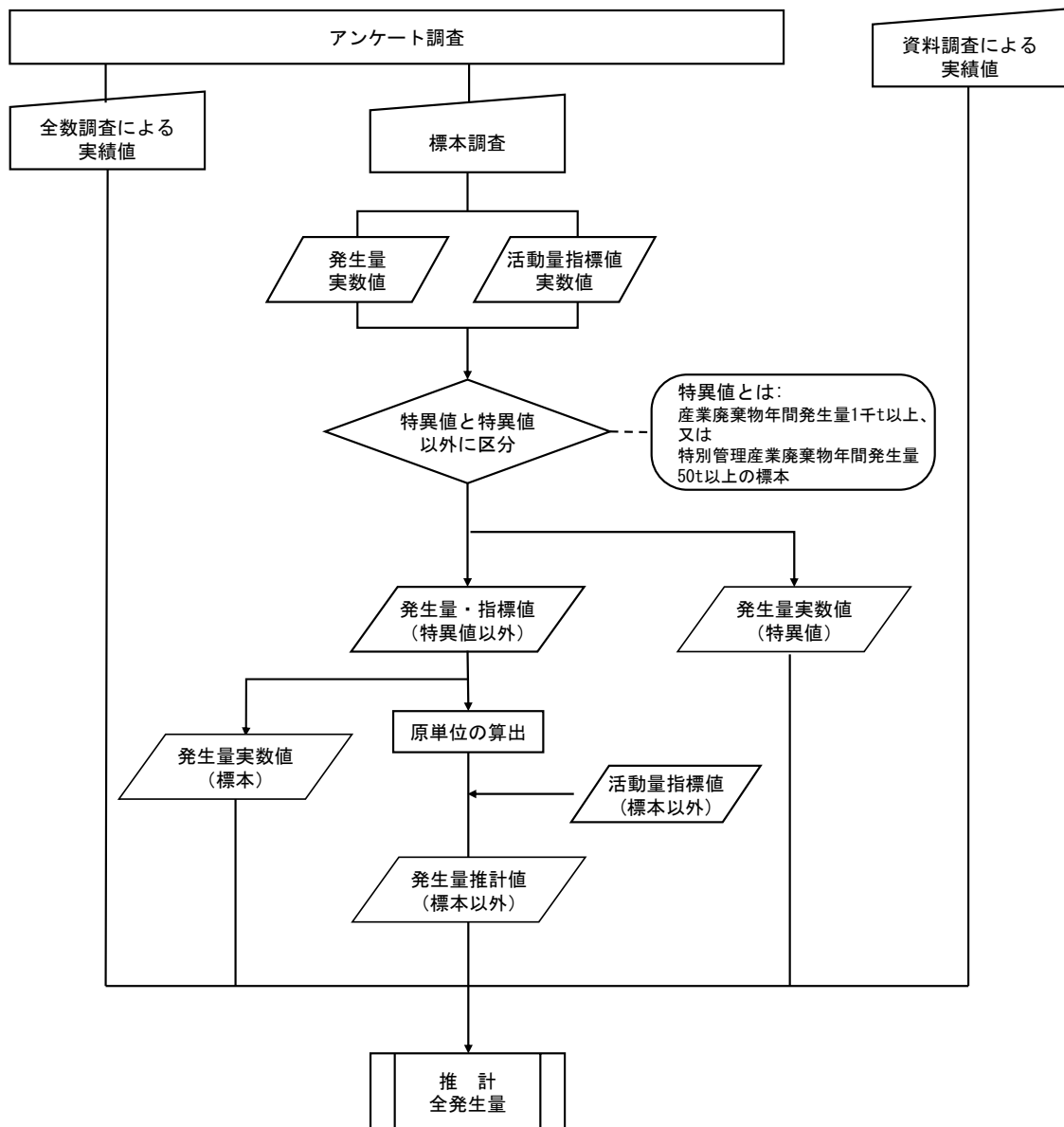
特異値とは、産業廃棄物の年間排出量 1 千トン以上又は特別管理産業廃棄物の年間排出量 50 トン以上の標本のことを示す。

(2) 標本以外の排出量の推定方法

標本以外の排出量は、(1)で算出された発生原単位と、業種別の調査対象全体（母集団）における調査当該年度の標本による把握分以外の活動量指標を用いて推計した（図 1-2-2 B式参照）。

(3) 調査対象全体の排出量の推計

調査対象全体の排出量は、標本以外の排出量推計値、標本調査の排出量実績値（特異値を含む）、全数調査の排出量実績値及び資料調査の排出量実績値を積算し推計した（図 1-2-2 C式参照）。

①発生原単位の算出

$$A式 \quad \alpha = W_a \div O_a$$

α : 産業廃棄物の発生原単位

W_a : 特異値以外の集計産業廃棄物排出量

O_a : 特異値以外の集計活動量指標値

②標本以外の排出量の推定方法

$$B式 \quad W_1 = \alpha \times O$$

W_1 : 特異値以外の排出量推計値

α : 産業廃棄物の発生原単位

O : 標本以外の活動量指標値

(母集団指標値より標本で捕捉した指標値を除いた残り)

③調査対象全体の排出量の推計

$$C式 \quad W = W_1 + W_2 + W_3 + W_4$$

W : 調査対象全体の排出量推計値

W_1 : 標本以外の排出量推計値

W_2 : 標本の排出量実績値(特異値を含む)

W_3 : 全数調査の排出量実績値

W_4 : 資料調査の排出量実績値

図 1-2-2 排出原単位と排出量の推定計算

(4) 活動量指標

標本調査対象業種の推計に用いた活動量指標は、次のとおりである。

表 1-2-2 業種別の活動量指標

産業分類	活動量指標等	出典
漁業	従業者数	令和3年度経済センサス-活動調査（総務省統計局）
鉱業		
建設業	元請完成工事高	建設工事施工統計調査報告(令和5年度実績)(国土交通省)
製造業	製造品出荷額等	2024年経済構造実態調査（経済産業省）
情報通信業	従業者数	令和3年度経済センサス-活動調査（総務省統計局）
運輸業		
卸・小売業		
学術・専門		
宿泊・飲食		
生活関連サービス		
教育・		
医療・福祉	病床数	令和6年度医療施設(動態)調査（厚生労働省）
	従業者数	令和3年度経済センサス-活動調査（総務省統計局）
サービス業	従業者数	令和3年度経済センサス-活動調査（総務省統計局）

3. アンケート調査の概要

(1) アンケート調査の対象事業所

令和7年度調査は、石川県内に所在する事業所 56,437 件（令和5年度事業所母集団データ）のうち、調査対象事業所として、表 1-1-3 に示す業種（事業所数 39,814 件）のうち、表 1-2-4 に示す 4,027 件を抽出（抽出率 10.1%）する標本調査とし、アンケート形式（郵便で調査票の配布・回収）で調査を実施した。

なお、調査票は、各業種の発生廃棄物や処理状況の特性を考慮して、製造業等（製造業、電気・ガス・熱供給・水道業）、建設業、産業廃棄物処分業の3種類の調査票を用い、廃棄物の発生量及び処理状況に関する事項のほか、活動量指標（製造品出荷額等）を調査した（様式は巻末に掲載）。

(2) アンケート調査の結果

標本抽出と回収結果は、表 1-2-4 に示すとおりである。また、表中の用語は表 1-2-3 に示すとおりである。

アンケート調査を行った 4,027 件のうち 2,449 件から回答が得られた（回収率 60.8%）。

この 2,449 事業所のうち、転出・廃業等があった事業所及び建設業で元請工事実績の無い事業所や回答内容に不備のあった事業所を除外した 2,260 件（有効回答率 56.1%）を有効調査票とした。

表 1-2-3 アンケート調査（標本調査）で用いる用語の定義

区 分		用語の定義
調査対象事業所数	A	調査の対象とした業種の県内全体の事業所数
抽出事業所数	B	調査対象事業所より標本調査の対象として抽出した事業所数
抽出率	C	$B \div A \times 100$
回収事業所数	D	調査票が回収（返送）された事業所数
回収率	E	$D \div B \times 100$
有効調査票数	F	事業所の転・廃業、又は建設業において「県内元請工事の実績無し」等の理由により無効となった調査票を除いた数
集計活動量指標値	G	有効調査票より入力した各業種の活動量指標値（従業者数、元請完成工事高、製造品出荷額等）集計値
母集団活動量指標値	H	統計資料で把握した各業種の県全体（母集団）の活動量指標値（従業者数、元請完成工事高、製造品出荷額等）集計値
指標カバー率	I	県全体（母集団）の活動量指標値（H）に対する、有効調査票で得られた集計活動量指標値（G）の割合 $G \div H \times 100$
集計廃棄物量	J	有効調査票より入力した各業種の廃棄物の発生量の集計値
推計廃棄物量	K	原単位法に基づき推定した各業種の廃棄物の発生量の推定値
捕捉率	L	推定廃棄物量（K）に対する集計廃棄物計量（J）の割合 $J \div K \times 100$

表 1-2-4 標本抽出と回収結果

業種名	対象業種 事業所 総数 (件)	抽出数 (件)	抽出率 (%)	回収事業所数		有効 調査票数 (件)	集計 活動量 指標値 (H)	母集団 活動量 指標値 (G)	集計 廃棄物量 (千 t) (J)	推計 廃棄物量 (千 t) (K)	補足率 (%) (L)	
				(件)	回収率 (%) (E)							
	A	B	C	D	E	F	H	G	I	J	K	L
農業、林業	—	—	—	—	—	—	—	—	—	129	129	100.0%
漁業	57	29	50.9%	16	55.2%	12	298	895	33.3%	0	0	25.8%
鉱業	26	12	46.2%	8	66.7%	8	62	158	39.2%	50	59	83.5%
建設業	5,850	989	16.9%	679	68.7%	623	700,300	1,634,051	42.9%	953	1,150	82.8%
製造業	6,351	1,529	24.1%	859	56.2%	827	1,724,293	3,258,843	52.9%	347	455	76.4%
食料品	609	219	36.0%	110	50.2%	104	85,903	171,967	50.0%	41	21	192.0%
飲料・飼料	72	21	29.2%	11	52.4%	11	5,243	12,425	42.2%	0	0	70.1%
繊維	1,191	211	17.7%	111	52.6%	103	116,996	163,489	71.6%	13	16	83.7%
木材	164	20	12.2%	12	60.0%	10	19,370	45,839	42.3%	15	20	74.1%
家具	292	21	7.2%	12	57.1%	11	36,819	83,622	44.0%	2	2	90.1%
パルプ・紙	113	31	27.4%	19	61.3%	17	15,270	24,457	62.4%	61	63	96.6%
印刷	292	59	20.2%	31	52.5%	30	35,543	69,798	50.9%	7	10	67.9%
化学	55	23	41.8%	17	73.9%	17	188,585	218,766	86.2%	67	67	99.7%
石油・石炭	15	4	26.7%	3	75.0%	3	2,841	2,841	100.0%	0	0	100.0%
プラスチック	197	67	34.0%	41	61.2%	38	29,226	78,112	37.4%	5	22	24.0%
ゴム	30	9	30.0%	6	66.7%	6	4,587	6,948	66.0%	0	0	64.6%
皮革	5	2	40.0%	2	100.0%	2	320	320	100.0%	0	0	100.0%
窯業・土石	400	69	17.3%	43	62.3%	45	46,446	51,121	90.9%	32	42	75.8%
鉄鋼	99	43	43.4%	24	55.8%	25	52,149	83,074	62.8%	14	21	65.5%
非鉄金属	34	11	32.4%	6	54.5%	6	30,071	54,942	54.7%	11	11	94.3%
金属	649	154	23.7%	83	53.9%	81	67,063	164,550	40.8%	12	19	61.8%
はん用機器	214	72	33.6%	44	61.1%	43	49,807	132,033	37.7%	8	13	57.3%
生産用機器	767	260	33.9%	150	57.7%	150	402,590	1,074,406	37.5%	31	46	67.8%
業務用機器	54	23	42.6%	19	82.6%	19	53,900	150,094	35.9%	3	6	53.3%
電子部品	71	48	67.6%	29	60.4%	27	318,035	335,791	94.7%	16	53	31.0%
電気機器	193	69	35.8%	37	53.6%	35	47,915	107,419	44.6%	1	8	13.2%
情報機器	18	12	66.7%	7	58.3%	5	11,141	37,831	29.4%	0	1	27.5%
輸送機器	123	50	40.7%	26	52.0%	23	72,748	150,294	48.4%	9	13	70.7%
その他	694	31	4.5%	16	51.6%	16	31,725	34,113	93.0%	0	0	24.7%
電気・水道業	157	157	100.0%	152	96.8%	150	—	—	—	1,254	1,254	100.0%
電気業	40	40	100.0%	35	87.5%	35	—	—	—	324	324	100.0%
ガス業												
上水道業	63	63	100.0%	63	100.0%	61	—	—	—	47	47	100.0%
下水道業	54	54	100.0%	54	100.0%	54	—	—	—	883	883	100.0%
情報通信業	626	32	5.1%	17	53.1%	14	1705	2722	62.6%	0	0	18.1%
新聞業	13	3	23.1%	2	66.7%	1	35	207	16.9%	0	0	10.0%
出版業	18	2	11.1%	1	50.0%	1	5	43	11.6%	0	0	7.7%
その他情報通信業	595	27	4.5%	14	51.9%	12	1,665	2,472	67.4%	0	0	32.7%
運輸業	1,297	407	31.4%	211	51.8%	188	15873	27140	58.5%	2	4	52.8%
鉄道業	49	17	34.7%	13	76.5%	11	1,580	1,921	82.2%	0	0	93.9%
道路旅客運送業	238	73	30.7%	36	49.3%	29	1,403	3,799	36.9%	0	0	31.5%
道路貨物運送業	771	265	34.4%	124	46.8%	113	10,574	17,284	61.2%	1	3	48.2%
その他運輸、郵便業	239	52	21.8%	38	73.1%	35	2,316	4,136	56.0%	0	0	52.1%
卸・小売業	13,840	216	1.6%	114	52.8%	105	5,765	24,858	23.2%	7	35	20.6%
各種商品卸売業	12	4	33.3%	2	50.0%	1	31	189	16.4%	0	0	19.0%
建築資材卸売業	373	31	8.3%	19	61.3%	17	562	6,455	8.7%	2	13	15.8%
各種商品小売業	34	19	55.9%	13	68.4%	8	1,644	2,917	56.4%	0	1	47.1%
自動車小売業	1,043	55	5.3%	25	45.5%	21	778	7,080	11.0%	1	7	12.6%
機械器具小売業	452	31	6.9%	21	67.7%	18	481	2,736	17.6%	1	7	14.4%
家具・建具・畳小売業	205	18	8.8%	8	44.4%	5	113	1,001	11.3%	0	2	6.2%
じゅう器小売業	295	22	7.5%	11	50.0%	8	825	1,002	82.3%	1	1	97.6%
燃料小売業	539	36	6.7%	15	41.7%	10	1,331	3,478	38.3%	2	6	43.5%
学術研究、専門	148	23	15.5%	14	60.9%	13	1,732	2,156	80.3%	0	0	34.4%
学術・研究機関	47	9	19.1%	8	88.9%	7	1,595	1,762	90.5%	0	0	43.4%
写真業	101	14	13.9%	6	42.9%	5	137	394	34.8%	0	0	4.6%
飲食・宿泊業	5,999	251	4.2%	106	42.2%	82	13,506	43,005	31.4%	0	5	8.0%
宿泊業	634	97	15.3%	46	47.4%	42	2,085	9,569	21.8%	0	2	14.2%
飲食店	5,365	154	2.9%	60	39.0%	40	11,421	33,436	34.2%	0	3	5.0%
生活関連サービス	457	49	10.7%	25	51.0%	24	705	2,485	28.4%	1	2	26.1%
洗濯業	457	49	10.7%	25	51.0%	24	705	2,485	28.4%	1	2	26.1%
教育	28	21	75.0%	15	71.4%	14	3,284	4,744	69.2%	0	1	66.3%
高等教育機関	28	21	75.0%	15	71.4%	14	3,284	4,744	69.2%	0	1	66.3%
医療・福祉	4,090	161	3.9%	125	77.6%	124	—	—	—	5	6	77.0%
病院	81	81	100.0%	58	71.6%	58	11,772	16,321	72.1%	4	4	90.5%
一般診療所	692	68	9.8%	55	80.9%	54	1,664	7,960	20.9%	1	2	42.8%
保健所	12	12	100.0%	12	100.0%	12	—	—	—	0	0	42.0%
サービス業	852	115	13.5%	88	76.5%	63	1,280	3,895	32.9%	2	4	57.1%
産業廃棄物処分業	30	30	100.0%	25	83.3%	25	—	—	—	—	—	—
自動車整備業	455	48	10.5%	20	41.7%	19	724	1,995	36.3%	0	2	27.2%
と畜場	1	1	100.0%	1	100.0%	1	18	18	100.0%	2	2	100.0%
その他サービス業	366	36	9.8%	22	61.1%	18	538	1,882	28.6%	0	1	37.8%
解体業・破砕前処理業	36	36	100.0%	20	55.6%	13	—	—	—	1	2	53.9%
合計	39,814	4,027	10.1%	2,449	60.8%	2,260	—	—	—	2,752	3,107	88.6%

注) 農業はアンケート調査を実施していないため、廃棄物発生量のみ示した。

第2章 集計の概要

第1節 集計の概要

集計結果は、図 2-1-1 に示す発生量及び処理状況の流れ図により、項目ごとに年間量をと
りまとめた。

なお、図 2-1-1 に示した各項目の用語の定義は、表 2-1-1 に示すとおりである。



図 2-1-1 発生量及び処理状況の流れ図

表 2-1-1 発生量及び処理状況の流れ図の項目に関する用語の定義

項 目	定 義
(A) 発生量	事業場内等で生じた産業廃棄物量及び有償物量
(B) 有償物量	(A)の発生量のうち、中間処理されることなく、他者に有償で売却した量。(他者に有償売却できるものを自己利用した場合を含む)
(C) 排出量	(A)の発生量のうち、(B)の有償物量を除いた量
(D) 自己中間処理量	(C)の排出量のうち、自ら中間処理した廃棄物量で処理前の量
(E) 自己中間処理後量	(D)で中間処理された後の廃棄物量
(E1) 自己中間処理後再生利用量	(E)の自己中間処理後量のうち、自ら利用し又は他者に有償で売却した量
(F) 自己減量化量	(D)の自己中間処理量から(E)の自己中間処理後量を差し引いた量
(G) 自己未処理量	(C)の排出量のうち、自己中間処理されなかった量
(G1) 自己未処理自己再生利用量	(G)の自己未処理量のうち、他者に有償売却できないものを自ら利用した量
(G2) 自己未処理自己最終処分量	(I)の自己最終処分量のうち、自己未処理で自己最終処分された量
(G3) 自己未処理委託中間処理量	(L)の委託中間処理量のうち、自己未処理で委託中間処理された量
(G4) 自己未処理委託直接最終処分量	(O)の委託直接最終処分量のうち、自己未処理で委託直接最終処分された量
(G5) 自己未処理その他量	(J)のその他量のうち、自己未処理でその他となった量
(H) 搬出量	(I)の自己最終処分量、(J)のその他、(K)の委託処理量の合計
(I) 自己最終処分量	自己の埋立地に処分した量
(J) その他量	保管されている量、又は、それ以外の量
(K) 委託処理量	中間処理及び最終処分を委託した量
(L) 委託中間処理量	(K)の委託処理量のうち、処理業者等で中間処理された量
(O) 委託直接最終処分量	(K)の委託処理量のうち、処理業者等で中間処理されることなく最終処分された量
(M) 委託中間処理後量	(L)で中間処理された後の廃棄物量
(M1) 委託中間処理後再生利用量	(M)の委託中間処理後量のうち、処理業者等で自ら利用し又は他者に有償で売却した量
(M2) 委託中間処理後最終処分量	(M)の委託中間処理後量のうち、最終処分された量
(N) 委託減量化量	(L)の委託中間処理量から(M)の委託中間処理後量を差し引いた量
(P) 委託最終処分量	処理業者等で最終処分された量
(Q) 最終処分量	排出事業者と処理業者等の最終処分量の合計
(R) 再生利用量	排出事業者又は、処理業者等で再生利用された量
(S) 資源化量	(B)の有償物量と(R)の再生利用量の合計
(T) 減量化量	排出事業者又は、処理業者等の中間処理により減量された量

第2節 集計結果の利用上の留意事項

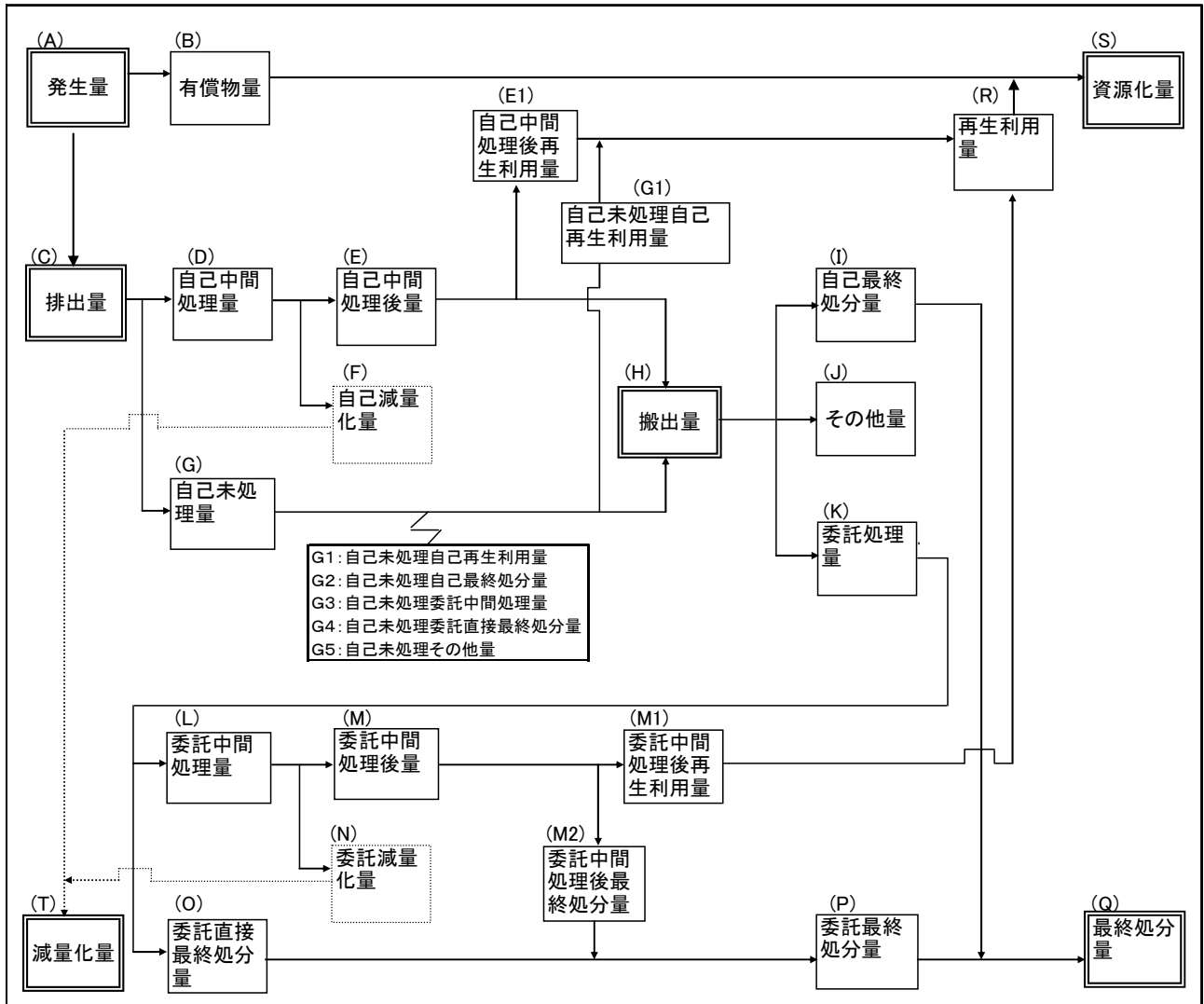
1. 産業廃棄物の種類の区分

中間処理によって産業廃棄物の種類が変化する場合があるため、産業廃棄物の種類は3段階で設定した（表2-2-1参照）。

本報告書では、中間処理によって変化した廃棄物の種類で表す場合は（種類別：変換）とし、中間処理前（発生時）の廃棄物の種類で表す場合は（種類別：無変換）とした。

なお、自らの事業所の施設にて廃棄物を焼却処理し、燃え殻が発生した場合は、焼却処理前の廃棄物量を発生量として集計した。また、酸性又はアルカリ性の排水を公共用水域へ放流するため自らの事業所で中和処理を行った場合は、中和処理後に生じた脱水前の汚泥（沈でん物）量を発生量として集計した。

表2-2-1 中間処理により変化した廃棄物の分類

区分	廃棄物の分類
1段階	発生時点の種類
2段階	排出事業者の中間処理により、変化した処理後の種類 例；木くず→（焼却）→〔燃え殻〕 注）1段階時点の種類と事業者の中間処理方法を用いて推定した。
3段階	委託中間処理により、変化した処理後の種類 注）2段階時点の種類と委託中間処理方法を用いて推定した。

2. 廃棄物の種類別の再生利用量、減量化量、最終処分量の構成比

廃棄物の種類別の再生利用量、減量化量、最終処分量の構成比は、排出量に対する中間処理前（無変換）の量とした。

なお、廃油、廃酸、廃アルカリについては、中間処理前の種類にて最終処分量を示しているが、実際は、中間処理により燃え殻や汚泥として最終処分されている。

3. 建設業の地域別発生量の推計方法

建設業における発生場所は、事業所の所在地ではなく、アンケートで確認した地域別の廃棄物の発生比率により按分した。

4. 単位と数値に関する処理

数量（千トン）及び構成比（％）は、四捨五入を行っているため、総数と個々の計が一致しない場合がある。

また、表中の空欄は1t/年未満を、「0」は1t/年以上から500t/年未満を示す。

5. その他

- (1) 専ら再生利用の目的となる産業廃棄物（古紙、くず鉄、空き瓶類及び古繊維）及び法令上廃棄物に区分されない有償物（以下「有償物」という。）も調査対象に含めている。

(2) ⑦紙くず、⑧木くず、⑨繊維くず、⑩動植物性残さ、⑪動物系固形不要物、⑬動物のふん尿及び⑭動物の死体の7種類は、廃棄物処理法にて産業廃棄物となる業種が指定されているため、指定された業種以外の事業所から発生したこれらの廃棄物は調査対象から除外した。

一方で、貨物の流通のために使用したパレットに係る木くずは、廃棄物処理法施行令の一部改正により平成20年4月から産業廃棄物として取り扱われることになったため、すべての業種で産業廃棄物として集計した。

(3) 産業廃棄物の種類別の集計は、表1-1-1に示す①～⑱の種類と「その他の産業廃棄物」によりとりまとめた。

なお、「その他の産業廃棄物」の発生量等は、感染性廃棄物、使用済自動車、混合廃棄物、「産業廃棄物を処分するために処理したもの」の合計値とした。

(4) 産業廃棄物の業種別の集計は、表1-1-3に示す業種のうち、学術研究・専門、生活関連サービス業、サービス業は「サービス業等」として、漁業、情報通信業、宿泊・飲食業、教育及び医療・福祉は「その他の業種」としてまとめて集計した。

第3章 調査結果

第1節 調査結果の概要

令和6年度に石川県内で発生・排出及び処理・処分した産業廃棄物の状況は、図 3-1-1 に示すとおりである。

産業廃棄物の発生量は3,107千トンで、このうち有償物量は136千トン(発生量の4.4%)、排出量は2,970千トン(同95.6%)となっている。

また、排出量2,970千トンのうち再生利用量は1,487千トン(排出量の50.1%)、減量化量は1,302千トン(同43.8%)、最終処分量は181千トン(同6.1%)となっている。



図 3-1-1 発生及び処理状況の概要

第2節 廃棄物の種類別の結果

1. 廃棄物の種類別の排出量

産業廃棄物の排出量は2,970千トンで、種類別の排出量は、図3-2-1、図3-2-2に示すとおりである。

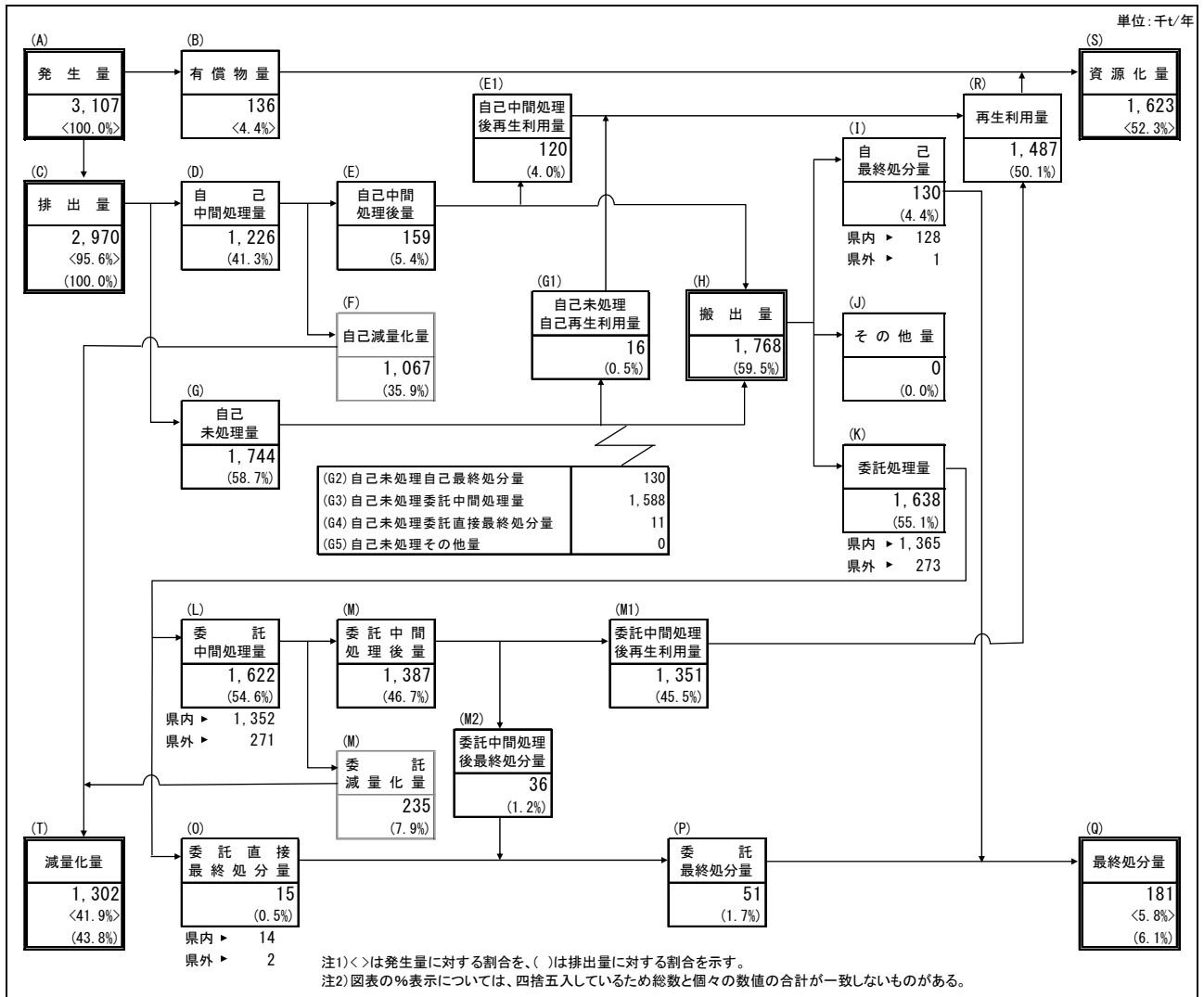
汚泥1,257千トン(排出量の42.3%)が最も多く、次いで、がれき類899千トン(同30.3%)、ばいじん243千トン(同8.2%)、動物のふん尿129千トン(同4.3%)、木くず101千トン(同3.4%)の順となっている(図3-2-1参照)。

このうち汚泥は、排出量に占める比率が42.3%と大きいですが、搬出量に占める比率は12.7%と小さく(図3-2-2参照)、排出事業者自らの脱水乾燥、焼却等の処理による減量化が行われた後、事業場外に搬出されたことを示している。



図3-2-1 種類別排出量

(単位：千t/年)

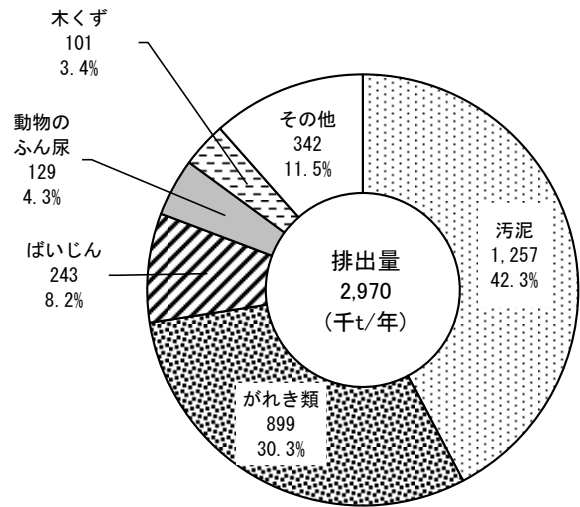

図3-2-2 種類別の発生量、排出量及び搬出量

2. 廃棄物の種類別の再生利用量

再生利用量は 1,487 千トンで、排出量の 50.1%を占めている。

廃棄物の種類別の再生利用量は、図 3-2-3、図 3-2-4 に示すとおりである。

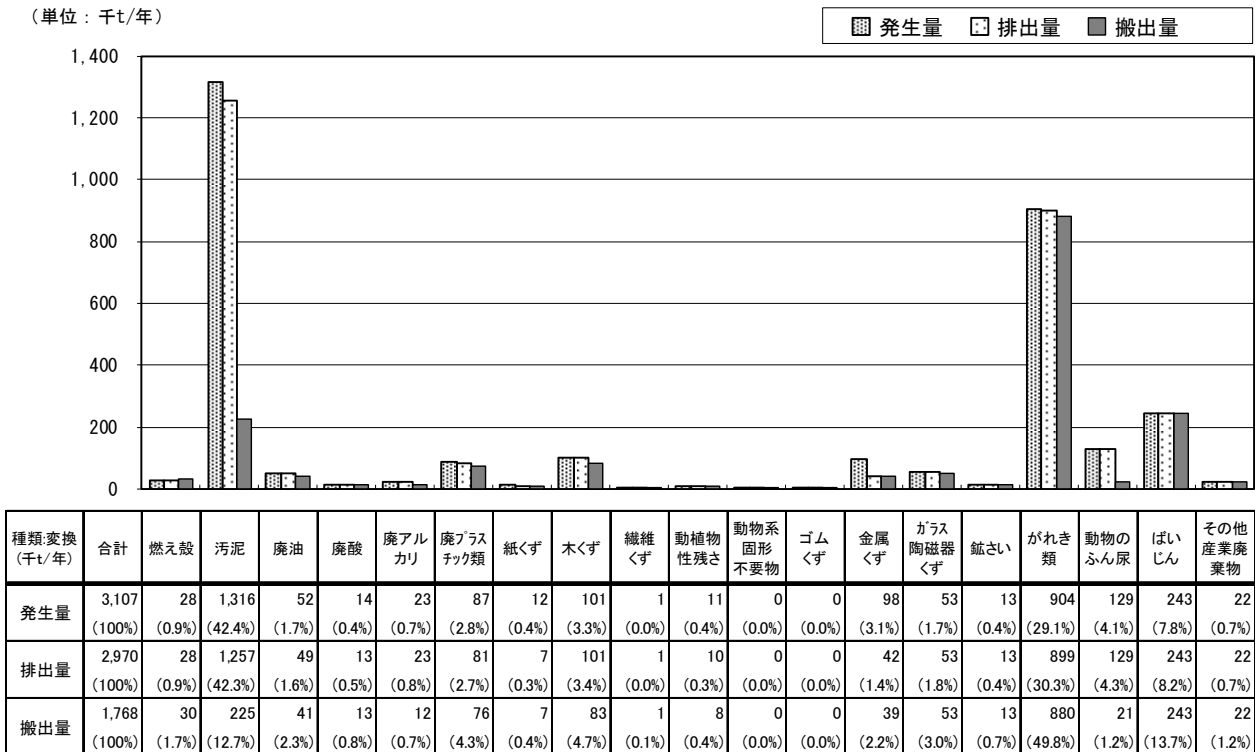
種類別でみると、がれき類 887 千トン（再生利用量の 59.6%）が最も多く、ばいじん 143 千トン（同 9.6%）、動物のふん尿 100 千トン（同 6.7%）、汚泥が 88 千トン（同 5.9%）、木くず 72 千トン（同 4.9%）、廃プラスチック類 53 千トン（同 3.6%）の順となっている。



図 3-2-3 種類別再生利用量



図 3-2-4 廃棄物の種類別の再生利用量

3. 利用用途別の再生利用量

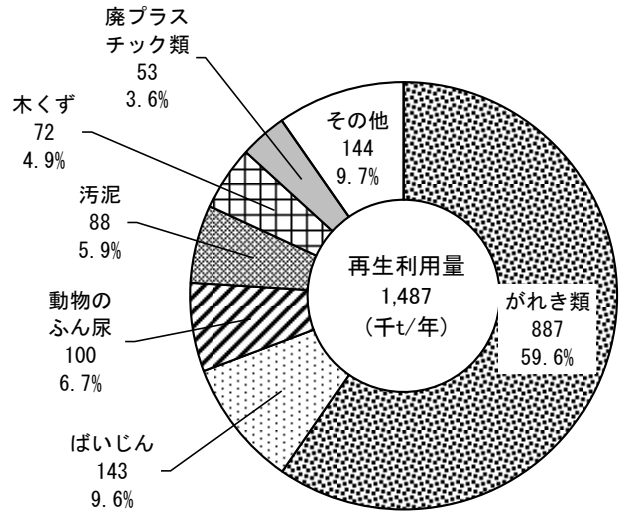
利用用途別の再生利用量は、図 3-2-5、表 3-2-1 に示すとおりである。

再生利用の利用用途別は、土木・建設資材が 968 千トン(再生利用量の 65.1%)、次いで、セメント原料が 168 千トン(同 11.3%)、飼料・肥料・土壌改良材が 146 千トン(同 9.8%)、燃料又はその原(材)料が 93 千トン(同 6.3%)、鉄鋼原(材)料が 38 千トン(同 2.6%)となっている。

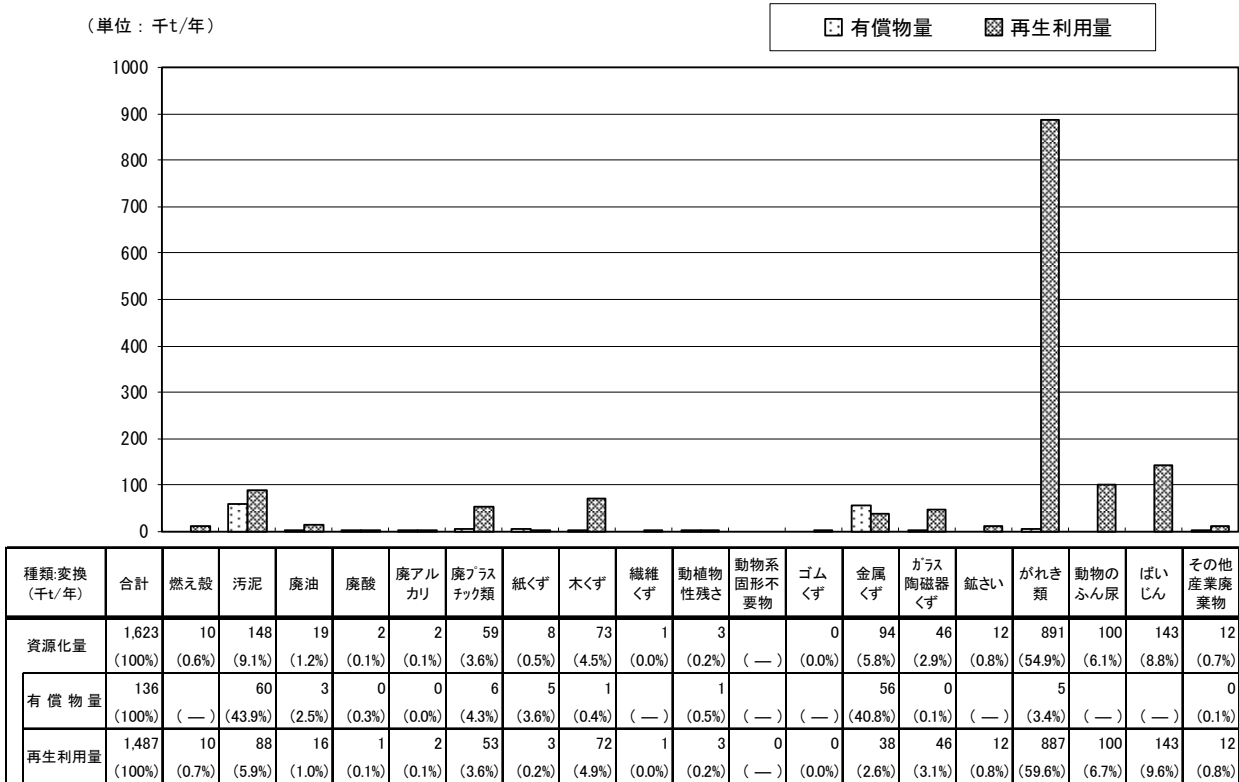

図 3-2-5 用途別再生利用量

表 3-2-1 利用用途別の再生利用量

(単位:千t/年)

	再生利用量	鉄鋼原(材)料	燃料又はその原(材)料	土木・建設資材・再生骨材	セメント原料	飼料・肥料・土壌改良材	パルプ・紙原材料	ガラス原(材)料	プラスチック原(材)料	再生油・再生溶剤	再生タイヤ	高炉還元	その他・不明
合計	1,487	38	93	968	168	146	9	2	10	2	0	1	48
燃え殻	10		0	0	10	0							0
汚泥	88		1	42	10	19	2						14
廃油	16	0	11	0	3	0			0	2		0	0
廃酸	1	0	0		1					0			0
廃アルカリ	2		2	0	0					0			0
廃プラスチック類	53	0	35	4	1	0	0		10		0	1	1
紙くず	3		0	0			3						0
木くず	72	0	38	8	1	16	4					0	5
繊維くず	1		0	0	0	0	0						0
植物性残さ	3		0			3							0
動物系固形不要物													
ゴムくず	0				0								0
金属くず	38	36	0	2	0								0
ガラス陶磁器くず	46	0	1	25	0	7	0	2	0				11
鉱さい	12	0		3	5	2							2
がれき類	887	0	1	858	15	0	0		0				12
動物のふん尿	100					100							
ばいじん	143	0	1	20	122								0
その他の産業廃棄物	12	1	3	5	0	0	1	0	0				2

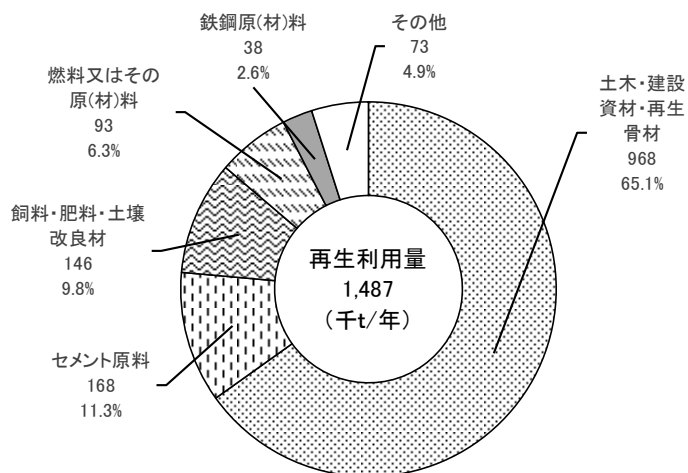
4. 廃棄物の種類別の最終処分量

最終処分量は 181 千トンで、排出量の 6.1%を占めている。

廃棄物の種類別の最終処分量は、図 3-2-6、図 3-2-7 に示すとおりである。

ばいじんが 99 千トン(最終処分量の 54.9%)で最も多く、次いで、燃え殻が 34 千トン(同 19.0%)、汚泥 18 千トン(同 9.9%)となっている。

最終処分先は、自己最終処分量が 130 千トン(同 71.7%)、処分業者等への委託最終処分量が 51 千トン(同 28.3%)となっている。



図 3-2-6 種類別最終処分量



図 3-2-7 最終処分の状況

5. 廃棄物の種類別の再生利用量、減量化量、最終処分量の構成比

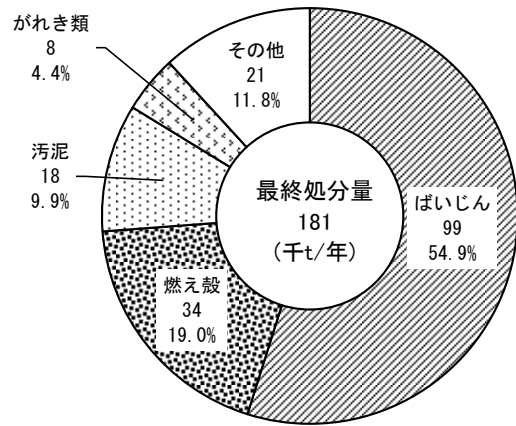
種類別の処理状況（再生利用量、減量化量、最終処分量の構成比）は、図 3-2-8 に示すとおりである。

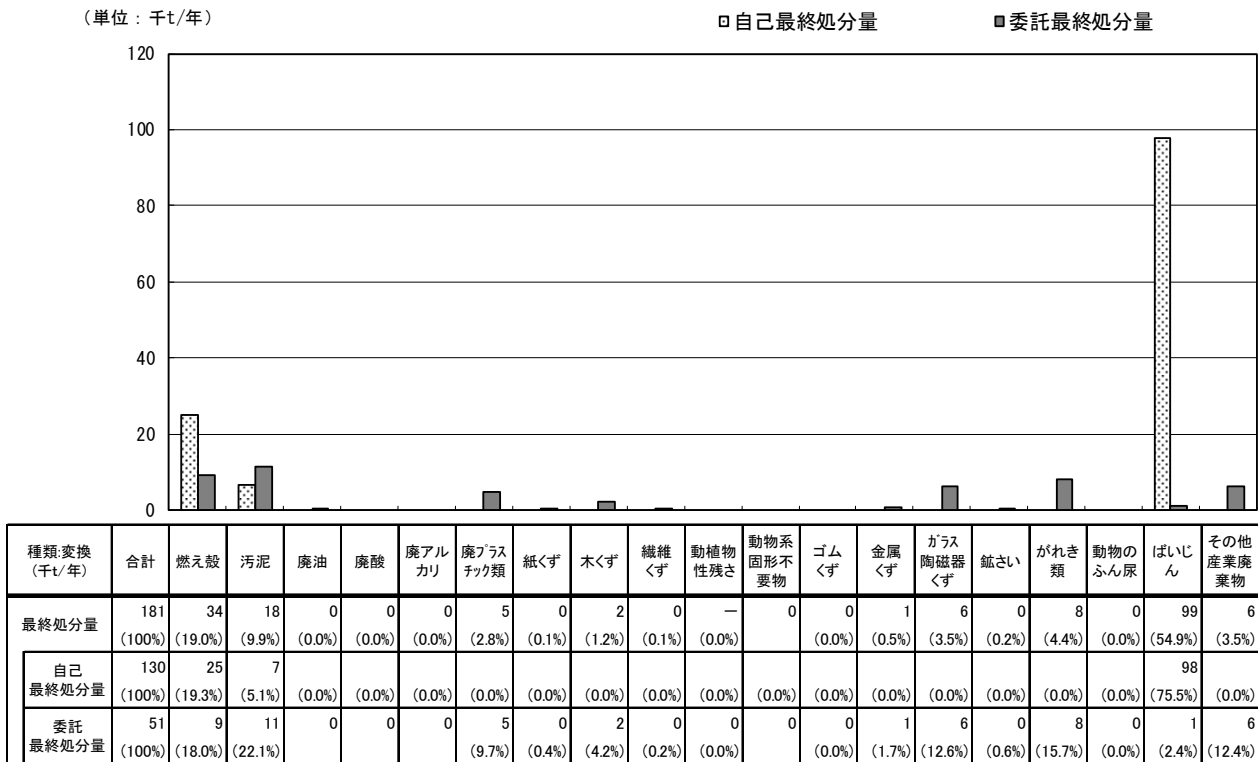
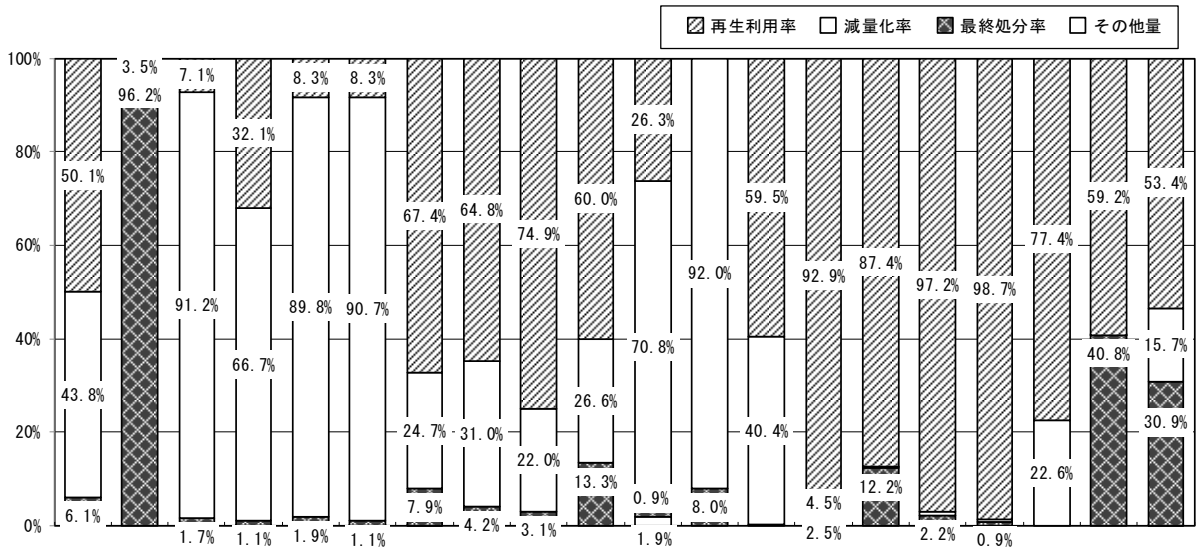

種類:無変換 (千t/年)	合計	燃え殻	汚泥	廃油	廃酸	廃アルカリ	廃プラスチック類	紙くず	木くず	繊維くず	動植物性残さ	動物系固形不要物	ゴムくず	金属くず	ガラス陶磁器くず	鋳さい	がれき類	動物のふん尿	ばいじん	その他産業廃棄物
排出量	2,970 (100%)	28 (100%)	1,257 (100%)	49 (100%)	13 (100%)	23 (100%)	81 (100%)	7 (100%)	101 (100%)	1 (100%)	10 (100%)	0 (100%)	0 (100%)	42 (100%)	53 (100%)	13 (100%)	899 (100%)	129 (100%)	243 (100%)	22 (100%)
再生利用量	1,487 (50.1%)	1 (3.5%)	90 (7.1%)	16 (32.1%)	1 (8.3%)	2 (8.3%)	54 (67.4%)	5 (64.8%)	76 (74.9%)	1 (60.0%)	3 (26.3%)	0 (59.5%)	39 (92.9%)	46 (87.4%)	12 (97.2%)	887 (98.7%)	100 (77.4%)	144 (59.2%)	12 (53.4%)	
減量化量	1,302 (43.8%)	0 (0.3%)	1,146 (91.2%)	32 (66.7%)	12 (89.8%)	21 (90.7%)	20 (24.7%)	2 (31.0%)	22 (22.0%)	0 (26.6%)	7 (70.8%)	0 (92.0%)	0 (40.4%)	2 (4.5%)	0 (0.4%)	0 (0.6%)	4 (0.5%)	29 (22.6%)	0 (0.0%)	3 (15.7%)
最終処分量	181 (6.1%)	27 (96.2%)	21 (1.7%)	1 (1.1%)	0 (1.9%)	0 (1.1%)	6 (7.9%)	0 (4.2%)	3 (3.1%)	0 (13.3%)	0 (0.9%)	0 (8.0%)	0 (0.1%)	1 (2.5%)	6 (12.2%)	0 (2.2%)	8 (0.9%)	0	99 (40.8%)	7 (30.9%)
その他量	0 (0.0%)	0	0 (0.0%)	0 (0.0%)	0	0 (0.0%)	0 (0.0%)	0	0 (0.0%)	0	0 (1.9%)	0	0	0 (0.0%)	0	0	0	0	0	0 (0.0%)

注1) 四捨五入を行っているため、合計と個々の計が一致しないものがある。
 注2) 図表中の産業廃棄物の種類は、排出量に対する処理の割合を示すために、中間処理により種類が変わった場合であっても、発生時の種類で捉えている。【種類別：無変換】

図 3-2-8 廃棄物の種類別の再生利用量、減量化量、最終処分量の構成比

第3節 業種別の結果

1. 業種別の排出量

業種別の排出量は、図 3-3-1、図 3-3-2 に示すとおりである。

電気・水道業が 1,204 千トン(排出量の 40.5%)で最も多く、次いで、建設業が 1,135 千トン(同 38.2%)、製造業が 388 千トン(同 13.1%)で、これら 3 業種で全体の 91.8%を占めている。

なお、図 3-3-2 に示すとおり、農業、林業と製造業、電気・水道業は、自己再生利用量や自己減量化量が多いため、発生・排出量に対して搬出量が少なくなっている。



図 3-3-1 業種別の排出量



図 3-3-2 業種別の発生量、排出量

2. 業種別の廃棄物の種類

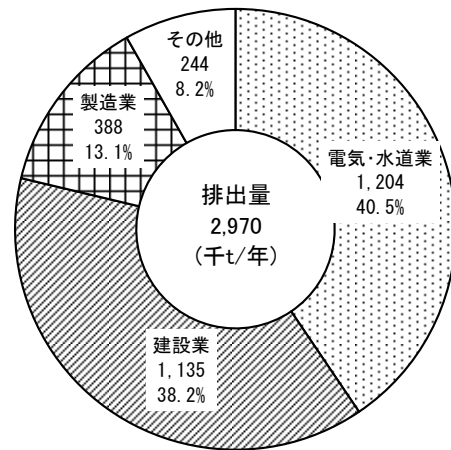
業種別と廃棄物の種類別の排出量は、表 3-3-1 に示すとおりである。

- ①汚泥の排出量は 1,257 千トンで、電気・水道業から 937 千トン（主に下水道業からの有機性汚泥）が排出されている。この他、製造業で 165 千トンが排出されている。
- ②がれき類の排出量は 899 千トンで、このうち建設業から 895 千トン（主に建築物の新築や解体、道路工事の際に発生したコンクリート片や廃アスファルトなど）である。
- ③ばいじんの排出量は 243 千トンで、ほぼ全量が電気・水道業（石炭火力発電所からの石炭灰）からの排出である。
- ④動物のふん尿の排出量は 129 千トンで、全量が農業、林業（畜産業）からの排出である。

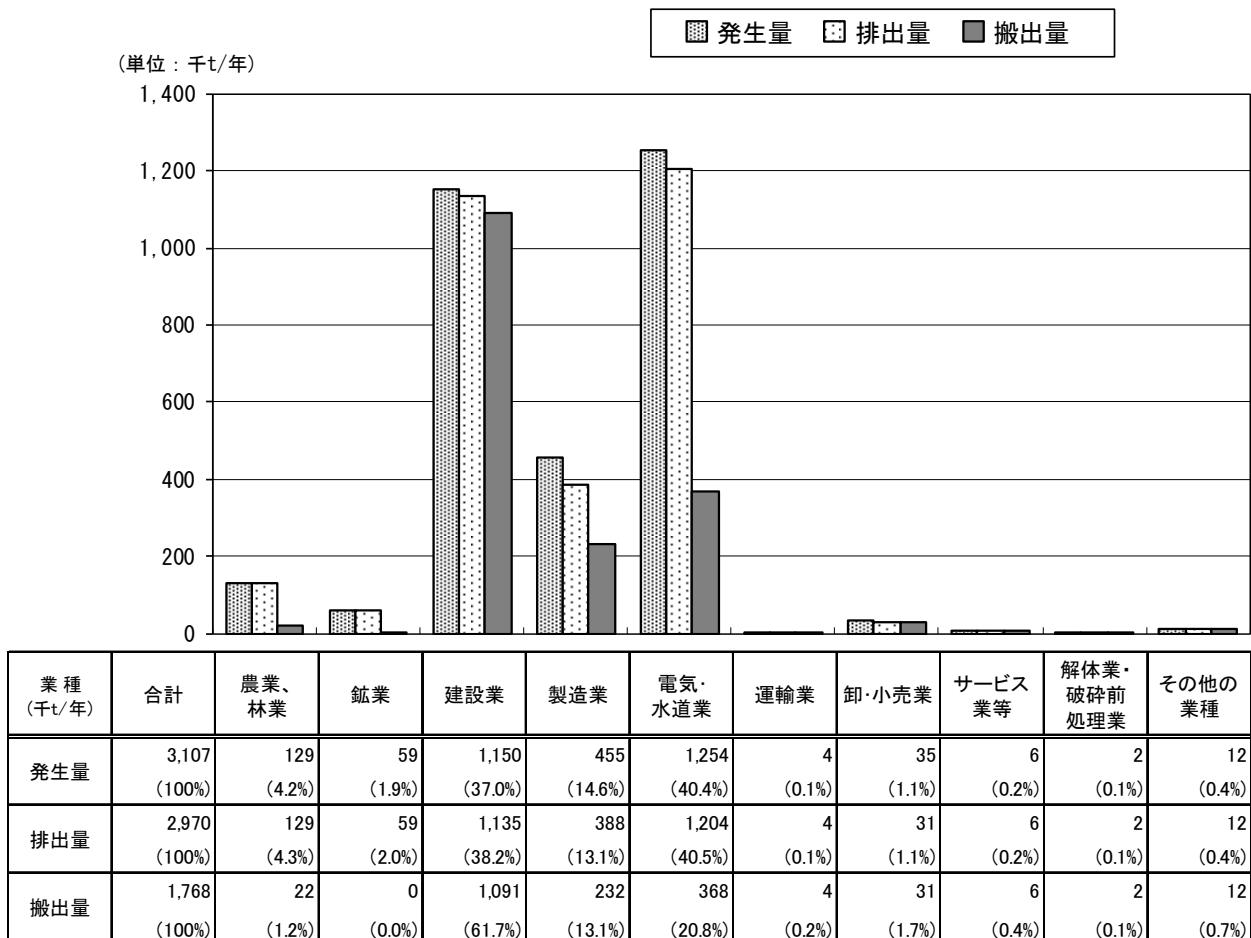
表 3-3-1 業種別・種類別の排出量

業種		(単位:千t/年)									
種類	合計	農業、 林業	鉱業	建設業	製造業	電気・ 水道業	運輸業	卸・ 小売業	サービス 業等	解体業・ 破砕前 処理業	その他の 業種
合計	2970	129	59	1135	388	1204	4	31	6	2	12
燃え殻	28			1	1	26			0	0	
汚泥	1257		59	91	165	937	0	1	3	0	1
廃油	49			18	26	0	0	2	0	0	2
廃酸	13			0	13	0	0		0		0
廃アルカリ	23			0	23	0	0	0	0	0	0
廃プラスチック類	81	0	0	16	48	0	2	10	2	0	2
紙くず	7			3	4						
木くず	101			68	28	0	1	3	0		0
繊維くず	1			0	1						
動植物性残さ	10				10						
動物系固形不要物	0								0		
ゴムくず	0			0	0			0		0	
金属くず	42			15	22	0	0	2	0	1	2
ガラス陶磁器くず	53			23	27	0	0	2	0		0
鉱さい	13			0	13						
がれき類	899			895			0	4	0		0
動物のふん尿	129	129									
ばいじん	243			0	2	241					
その他	22			4	5	0	0	8	0	0	4
水銀使用製品廃棄物	0			0	0	0	0	0	0		0
感染性廃棄物	4				0	0		0	0		4
混合物等	18			4	5	0	0	8	0	0	1

注) 四捨五入を行っているため、合計と個々の計が一致しないものがある。

3. 業種別の再生利用、減量化量、最終処分量の構成比

業種別の排出量に対する再生利用量、減量化量、最終処分量の構成比は、図 3-3-3 に示すとおりである。

電気・水道業では、減量化率が 76.2% と高いが、これは下水道業から排出される下水道汚泥が脱水や焼却により減量化されているためである。

建設業では、再生利用率が高く最終処分量が低くなっているが、排出の大部分を占めるがれき類が土木・建設資材として再生利用されているためである。

鉱業では、発生した汚泥を「埋め戻し土」として、全量自社で再利用している。

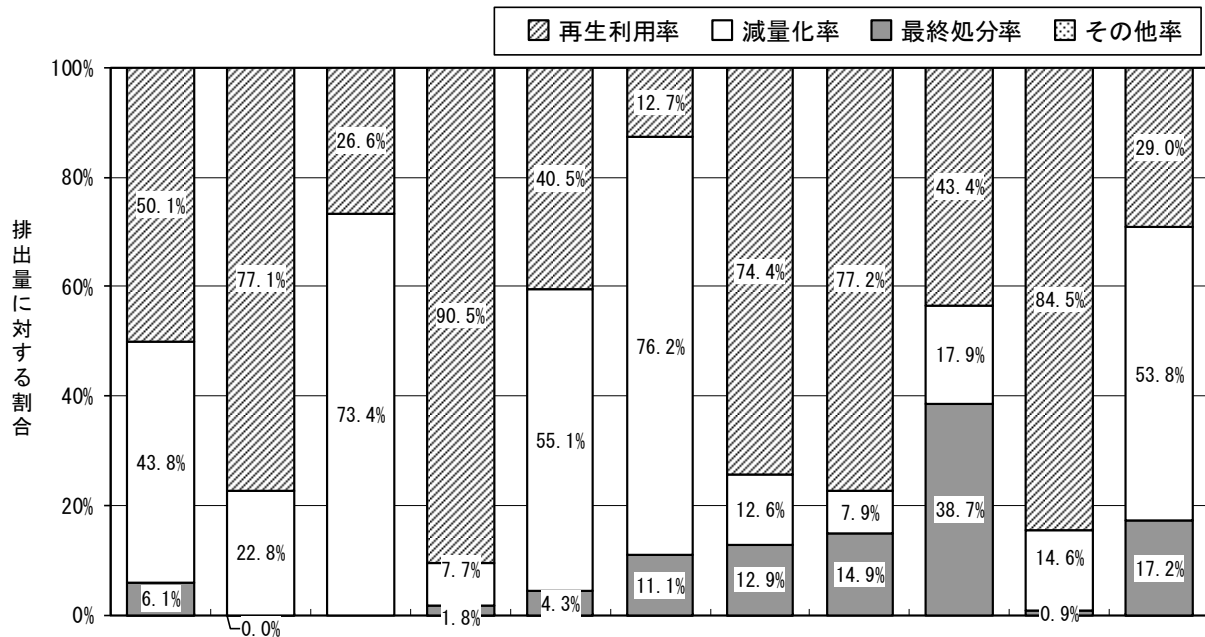

業種 (千t/年)	全体	農業、 林業	鉱業	建設業	製造業	電気・ 水道業	運輸業	卸・小売業	サービス 業等	解体業・ 破砕前 処理業	その他の 業種
排出量	2,970 (100%)	129 (100%)	59 (100%)	1,135 (100%)	388 (100%)	1,204 (100%)	4 (100%)	31 (100%)	6 (100%)	2 (100%)	12 (100%)
再生利用量	1,487 (50.1%)	100 (77.1%)	16 (26.6%)	1,027 (90.5%)	157 (40.5%)	153 (12.7%)	3 (74.4%)	24 (77.2%)	3 (43.4%)	2 (84.5%)	3 (29.0%)
減量化量	1,302 (43.8%)	29 (22.8%)	43 (73.4%)	87 (7.7%)	214 (55.1%)	917 (76.2%)	1 (12.6%)	2 (7.9%)	1 (17.9%)	0 (14.6%)	6 (53.8%)
最終処分量	181 (6.1%)	0 (0.0%)	0 (0.0%)	21 (1.8%)	17 (4.3%)	133 (11.1%)	1 (12.9%)	5 (14.9%)	2 (38.7%)	0 (0.9%)	2 (17.2%)
その他量	0 (0.0%)	0 (0.0%)	0 (0.0%)	0 (0.0%)	0 (0.1%)	0 (0.0%)	0 (0.1%)	0 (0.0%)	0 (0.0%)	0 (0.0%)	0 (0.0%)

注) 四捨五入を行っているため、合計と個々の計が一致しないものがある。

図 3-3-3 業種別の排出量に対する再生利用量、減量化量、最終処分量の構成比

第4節 業種別の結果の詳細

1. 農業、林業

農業、林業からの排出量は129千トンで、総排出量の4.3%を占めていた(図3-3-2参照)。

農業、林業の発生・排出及び処理・処分状況は、図3-4-1~3に示すとおりである。

廃棄物の種類別の排出量は、動物のふん尿の排出量が129千トン(農業、林業からの排出量の99.7%)で、このうち100千トン(同77.4%)は再生利用されていた。



図3-4-1 農業・林業の排出及び処理状況の概要

(単位：千t/年)

■ 排出量 ■ 再生利用量 ■ 最終処分量

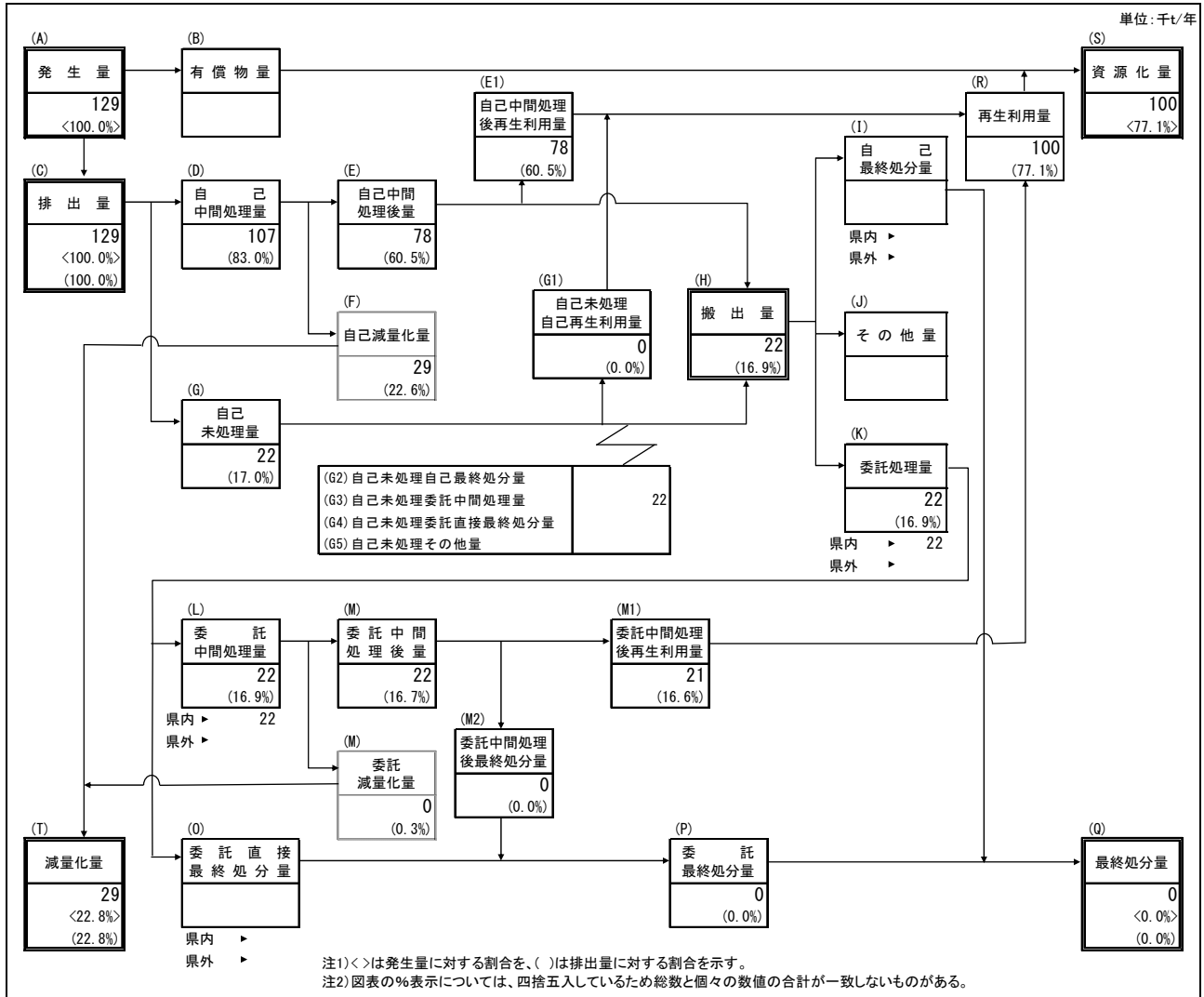
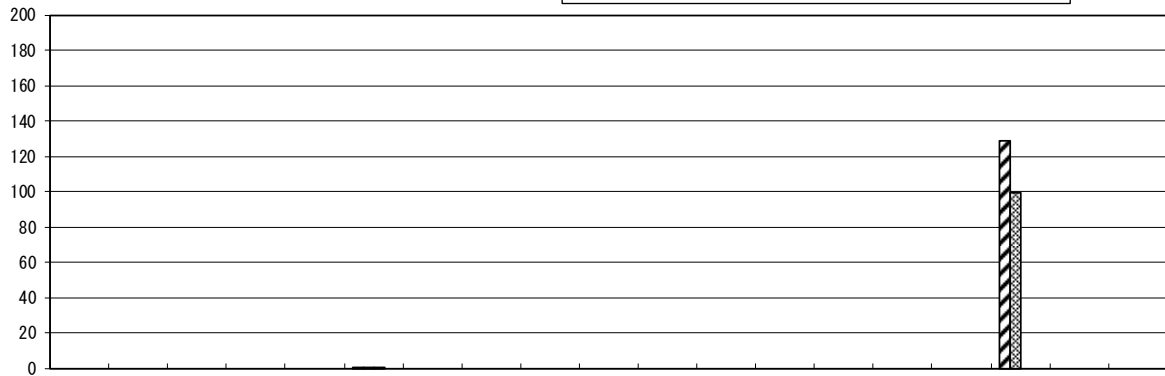

種類変換 (千t/年)	合計	燃え殻	汚泥	廃油	廃酸	廃アルカリ	廃プラスチック類	紙くず	木くず	繊維くず	動植物性残さ	動物系固形不要物	ゴムくず	金属くず	ガラス陶磁器くず	鋳さい	がれき類	動物のふん尿	ばいじん	その他産業廃棄物
排出量	129 (100%)						0 (0.3%)											129 (99.7%)		
再生利用量	100 (100%)						0 (0.0%)											100 (100.0%)		
最終処分量	0 (100%)						0 (100%)													

注) 四捨五入を行っているため、合計と個々の計が一致しないものがある。

図 3-4-2 種類別の排出量、再生利用量、最終処分量

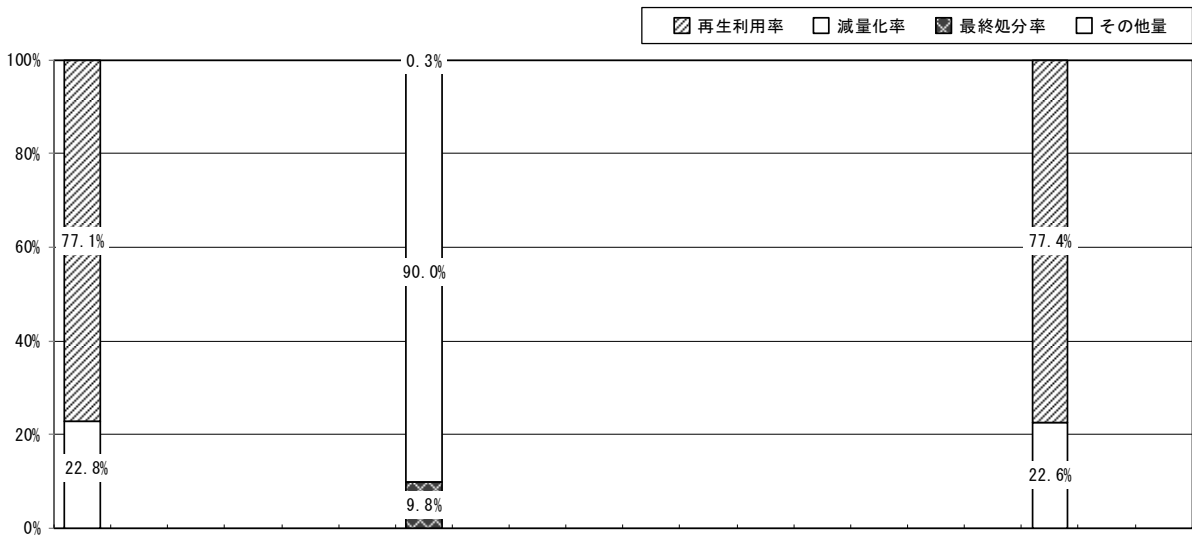

種類無変換 (千t/年)	合計	燃え殻	汚泥	廃油	廃酸	廃アルカリ	廃プラスチック類	紙くず	木くず	繊維くず	動植物性残さ	動物系固形不要物	ゴムくず	金属くず	ガラス陶磁器くず	鋳さい	がれき類	動物のふん尿	ばいじん	その他産業廃棄物
排出量	129 (100%)						0 (100%)											129 (100%)		
再生利用量	100 (77.1%)						0 (0.3%)											100 (77.4%)		
減量化量	29 (22.8%)						0 (90.0%)											29 (22.6%)		
最終処分量	0 (0.0%)						0 (9.8%)													
その他量																				

注1) 四捨五入を行っているため、合計と個々の計が一致しないものがある。

注2) 図表中の産業廃棄物の種類は、排出量に対する処理の割合を示すために、中間処理により種類が変わった場合であっても、発生時の種類で捉えている。【種類別：無変換】

図 3-4-3 種類別の排出量に対する再生利用量、減量化量、最終処分量の構成比

2. 鉱業

鉱業からの排出量は59千トンで、総排出量の2.0%を占めている（図3-3-2参照）。

鉱業の発生・排出及び処理・処分状況は、図3-4-4～6に示すとおりである。

廃棄物の種類別の排出量は、汚泥が59千トン（鉱業からの排出量のほぼ100.0%）となっている。

また排出量のうち、再生利用量は16千トン（同26.6%）で、全量自己再生利用量となっている。



図 3-4-4 鉱業の排出及び処理状況の概要

(単位：千t/年)

■ 排出量 ▨ 再生利用量 ■ 最終処分量

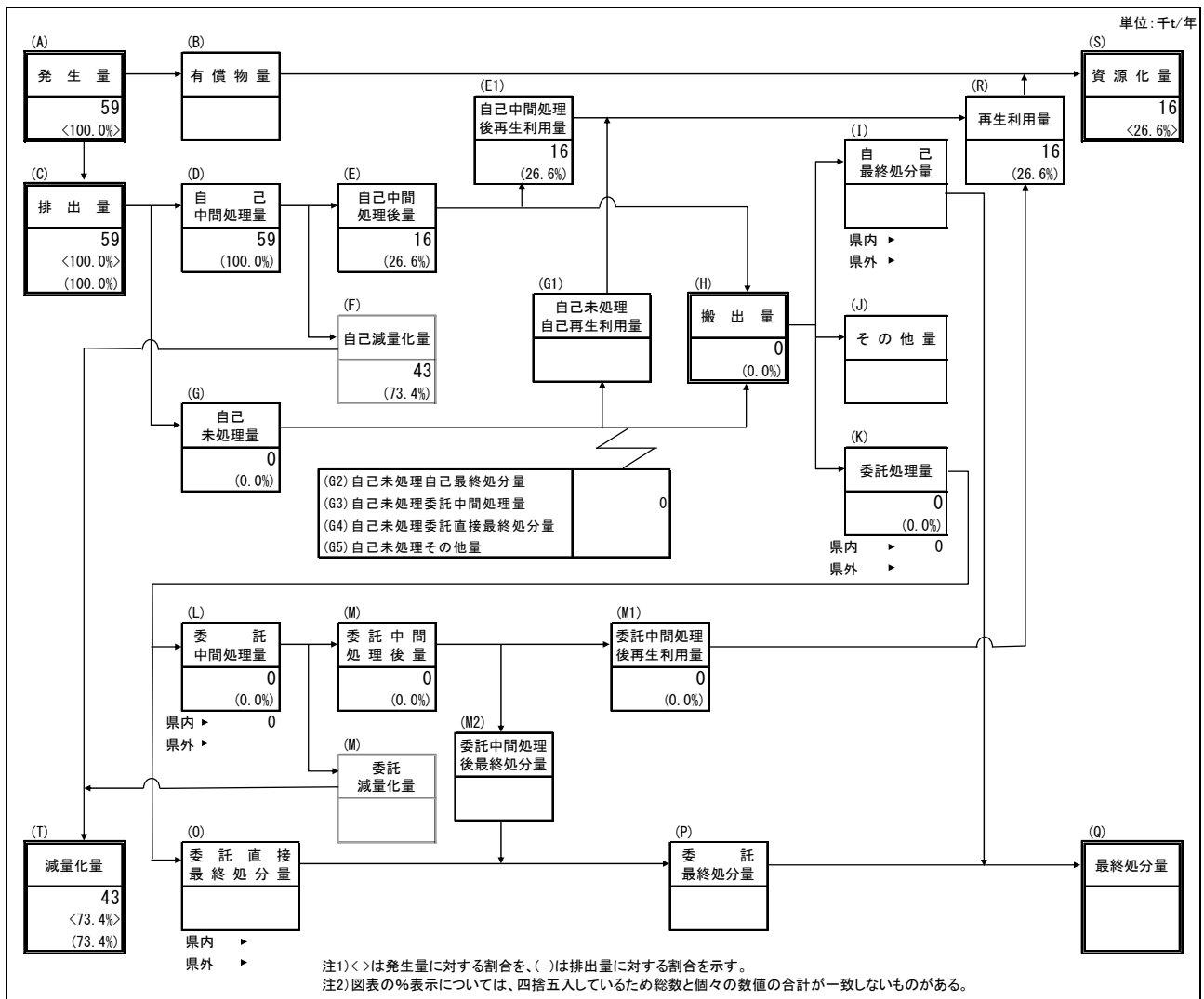
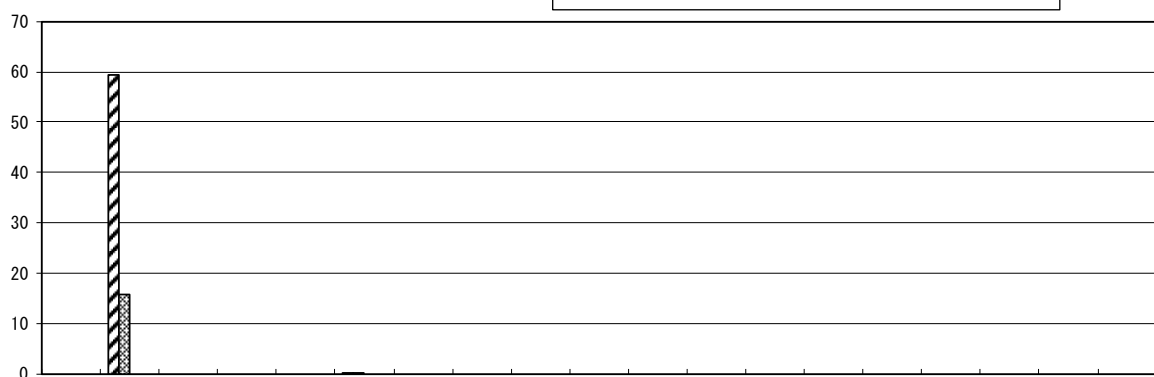

種類変換 (千t/年)	合計	燃え殻	汚泥	廃油	廃酸	廃アルカリ	廃プラスチック類	紙くず	木くず	繊維くず	動植物性残さ	動物系固形不要物	ゴムくず	金属くず	ガラス陶磁器くず	鋳さい	がれき類	動物のふん尿	ばいじん	その他産業廃棄物	
排出量	59 (100%)	59 (100.0%)	59 (100.0%)				0 (0.0%)														
再生利用量	16 (100%)	16 (100.0%)	16 (100.0%)				0 (0.0%)														
最終処分量																					

注) 四捨五入を行っているため、合計と個々の計が一致しないものがある。

図 3-4-5 種類別の排出量、再生利用量、最終処分量

▨ 再生利用率 □ 減量化率 ▨ 最終処分率 □ その他量

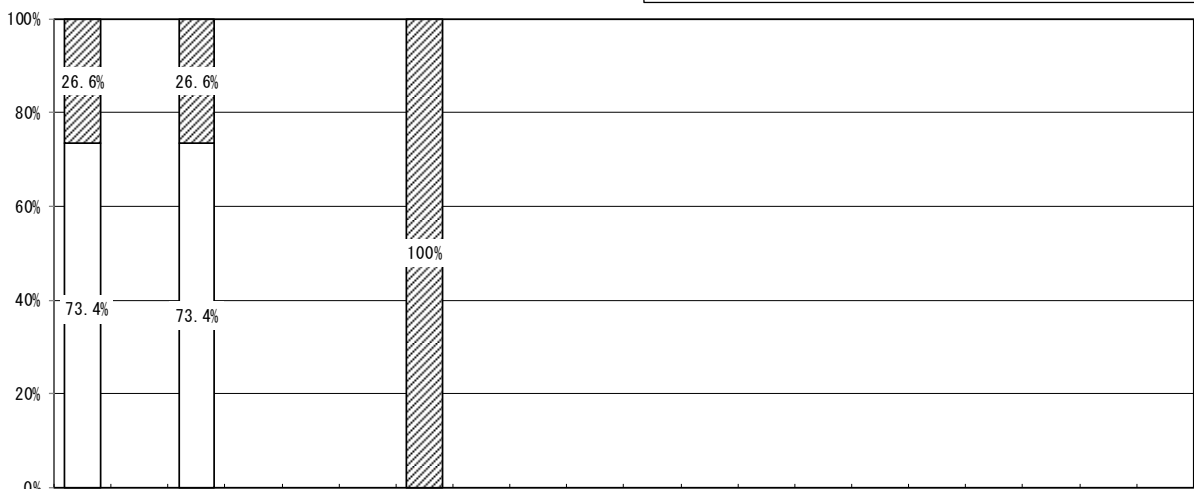

種類無変換 (千t/年)	合計	燃え殻	汚泥	廃油	廃酸	廃アルカリ	廃プラスチック類	紙くず	木くず	繊維くず	動植物性残さ	動物系固形不要物	ゴムくず	金属くず	ガラス陶磁器くず	鋳さい	がれき類	動物のふん尿	ばいじん	その他産業廃棄物	
排出量	59 (100%)	59 (100%)	59 (100%)				0 (100%)														
再生利用量	16 (26.6%)	16 (26.6%)	16 (26.6%)				0 (100.0%)														
減量化量	43 (73.4%)	43 (73.4%)	43 (73.4%)																		
最終処分量																					
その他量																					

注1) 四捨五入を行っているため、合計と個々の計が一致しないものがある。

注2) 図表中の産業廃棄物の種類は、排出量に対する処理の割合を示すために、中間処理により種類が変わった場合であっても、発生時の種類で捉えている。【種類別：無変換】

図 3-4-6 種類別の排出量に対する再生利用量、減量化量、最終処分量の構成比

3. 建設業

建設業からの排出量は1,135千トンで、総排出量の38.2%を占めている(図3-3-2参照)。建設業の発生・処理処分状況は、図3-4-7~9に示すとおりである。

廃棄物の種類別の排出量は、がれき類が895千トン(建設業からの排出量の78.8%)で最も多く、次いで、汚泥が91千トン(同8.0%)、木くずが68千トン(同6.0%)となっている。

また排出量のうち、再生利用量は1,027千トン(同90.5%)、最終処分量は21千トン(同1.8%)となっている。



図 3-4-7 建設業の排出及び処理状況の概要

(単位：千t/年)

▨ 排出量 ▩ 再生利用量 ■ 最終処分量

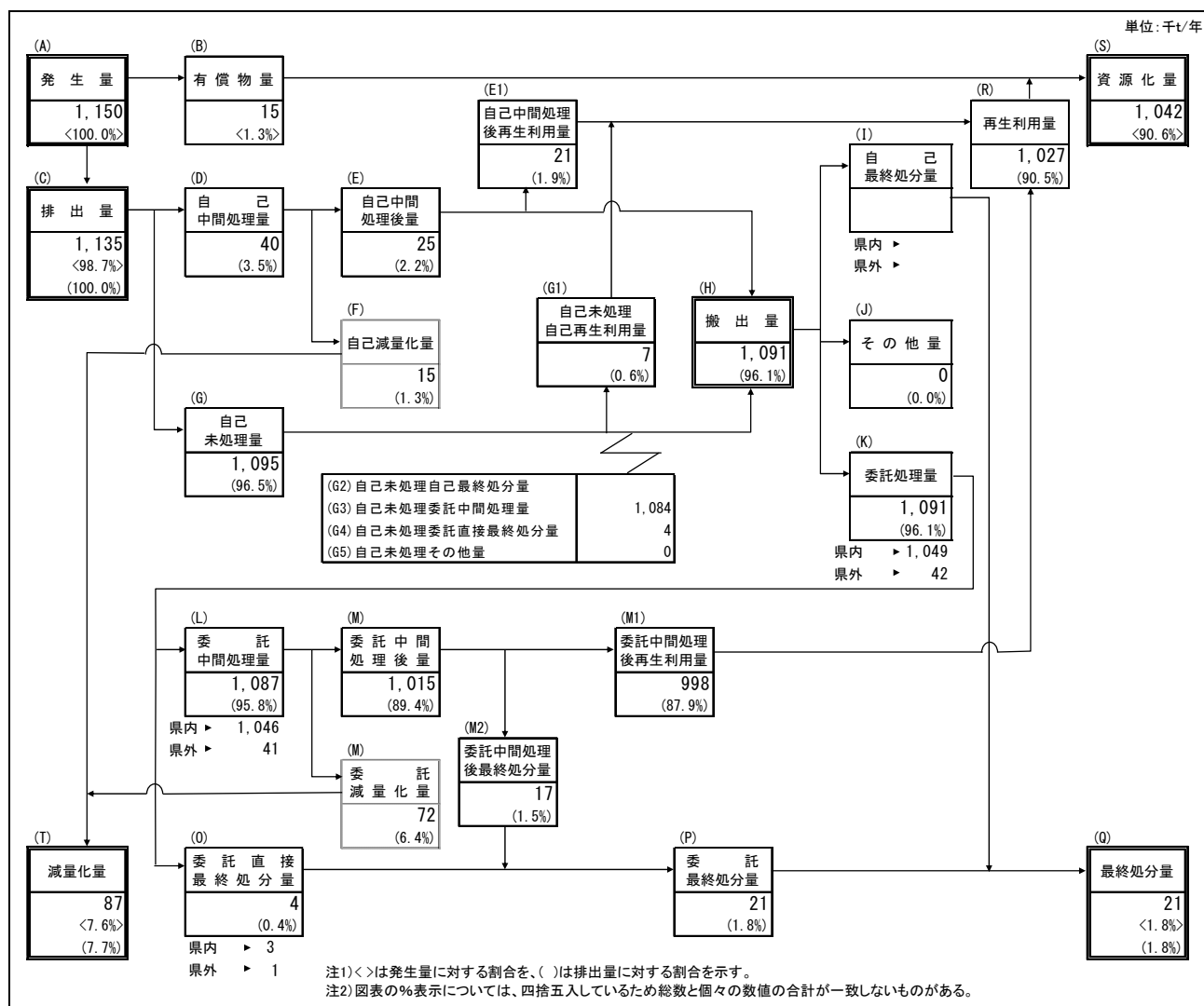
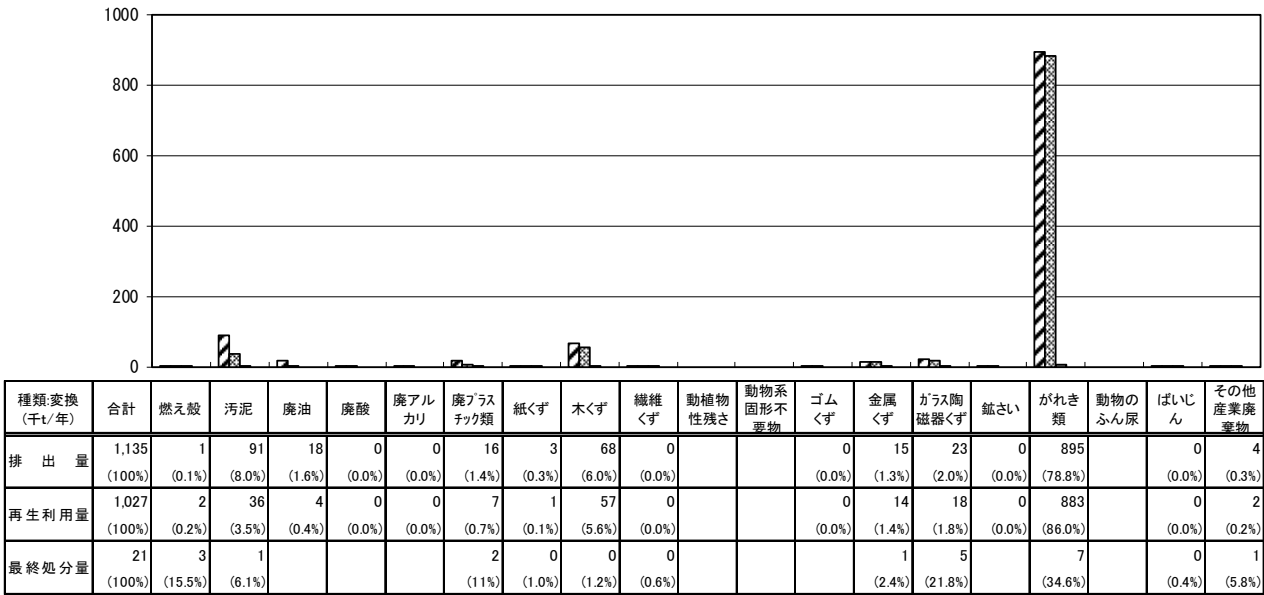

注) 四捨五入を行っているため、合計と個々の計が一致しないものがある。

図 3-4-8 種類別の排出量、再生利用量、最終処分量

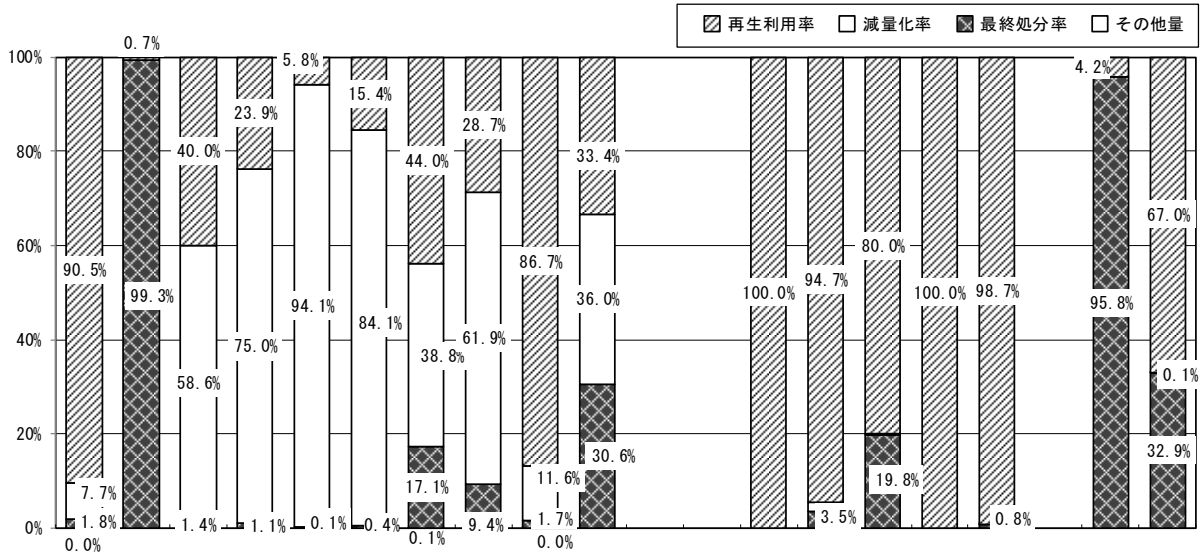

種類・無変換 (千t/年)	合計	燃え殻	汚泥	廃油	廃酸	廃アルカリ	廃プラスチック類	紙くず	木くず	繊維くず	動植物性残さ	動物系固形不要物	ゴムくず	金属くず	ガラス陶磁器くず	鋳さい	がれき類	動物のふん尿	ばいじん	その他産業廃棄物	
排出量	1,135 (100%)	1 (100%)	91 (100%)	18 (100%)	0 (100%)	0 (100%)	16 (100%)	3 (100%)	68 (100%)	0 (100%)			0 (100%)	15 (100%)	23 (100%)	0 (100%)	895 (100%)		0 (100%)	4 (100%)	
再生利用量	1,027 (90.5%)	0 (0.7%)	36 (40.0%)	4 (23.9%)	0 (5.8%)	0 (15.4%)	7 (44.0%)	1 (28.7%)	59 (86.7%)	0 (33.4%)			0 (100.0%)	14 (94.7%)	18 (80.0%)	0 (100.0%)	883 (98.7%)		0 (4.2%)	2 (67.0%)	
減量化量	87 (7.7%)		53 (58.6%)	13 (75.0%)	0 (94.1%)	0 (84.1%)	6 (38.8%)	2 (61.9%)	8 (11.6%)	0 (36.0%)				0 (1.8%)	0 (0.2%)		0 (0.0%)			0 (0.1%)	
最終処分量	21 (1.8%)	1 (99.3%)	1 (1.4%)	0 (1.1%)	0 (0.1%)	0 (0.4%)	3 (17.1%)	0 (9.4%)	1 (1.7%)	0 (30.6%)				1 (3.5%)	5 (19.8%)		7 (0.8%)		0 (95.8%)	1 (32.9%)	
その他量	0 (0.0%)						0 (0.1%)	0 (0.0%)													

注1) 四捨五入を行っているため、合計と個々の計が一致しないものがある。

注2) 図表中の産業廃棄物の種類は、排出量に対する処理の割合を示すために、中間処理により種類が変わった場合であっても、発生時の種類で捉えている。【種類別：無変換】

図 3-4-9 種類別の排出量に対する再生利用量、減量化量、最終処分量の構成比

4. 製造業

製造業からの排出量は 388 千トンで、総排出量の 13.1%を占めている（図 3-3-2 参照）。
製造業の発生・処理処分状況は、図 3-4-10～12 に示すとおりである。

廃棄物の種類別では、汚泥の排出量が 165 千トン（製造業の排出量の 42.6%）と最も多く、
次いで、廃プラスチック類が 48 千トン（同 12.5%）、木くずが 28 千トン（同 7.2%）、ガ
ラス陶磁器くずが 27 千トン（同 7.1%）、廃油が 26 千トン（同 6.6%）となっている。

また排出量のうち、再生利用量が 157 千トン（同 40.5%）、減量化量が 214 千トン（同 55.1%）、
最終処分量が 17 千トン（同 4.3%）となっている。



図 3-4-10 製造業の排出及び処理状況の概要

(単位：千t/年)

▨ 排出量 ▩ 再生利用量 ■ 最終処分量

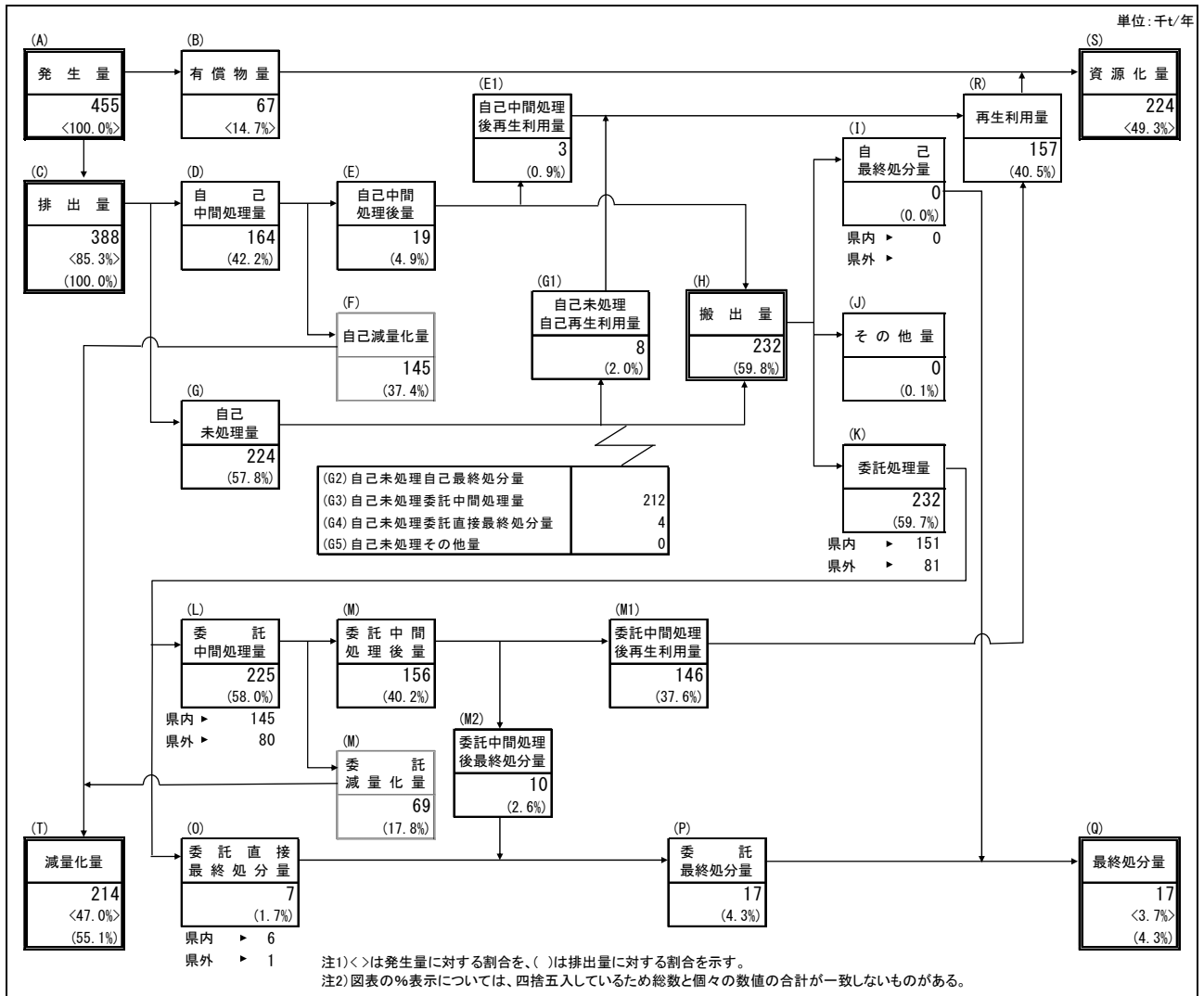
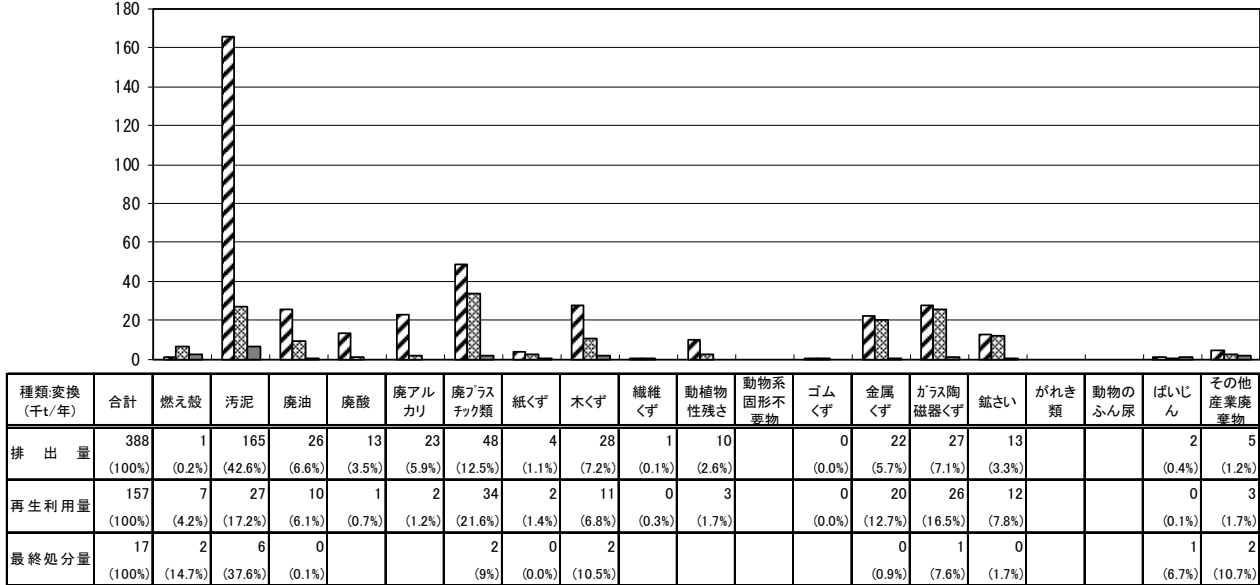

注) 四捨五入を行っているため、合計と個々の計が一致しないものがある。

図 3-4-11 種類別の排出量、再生利用量、最終処分量

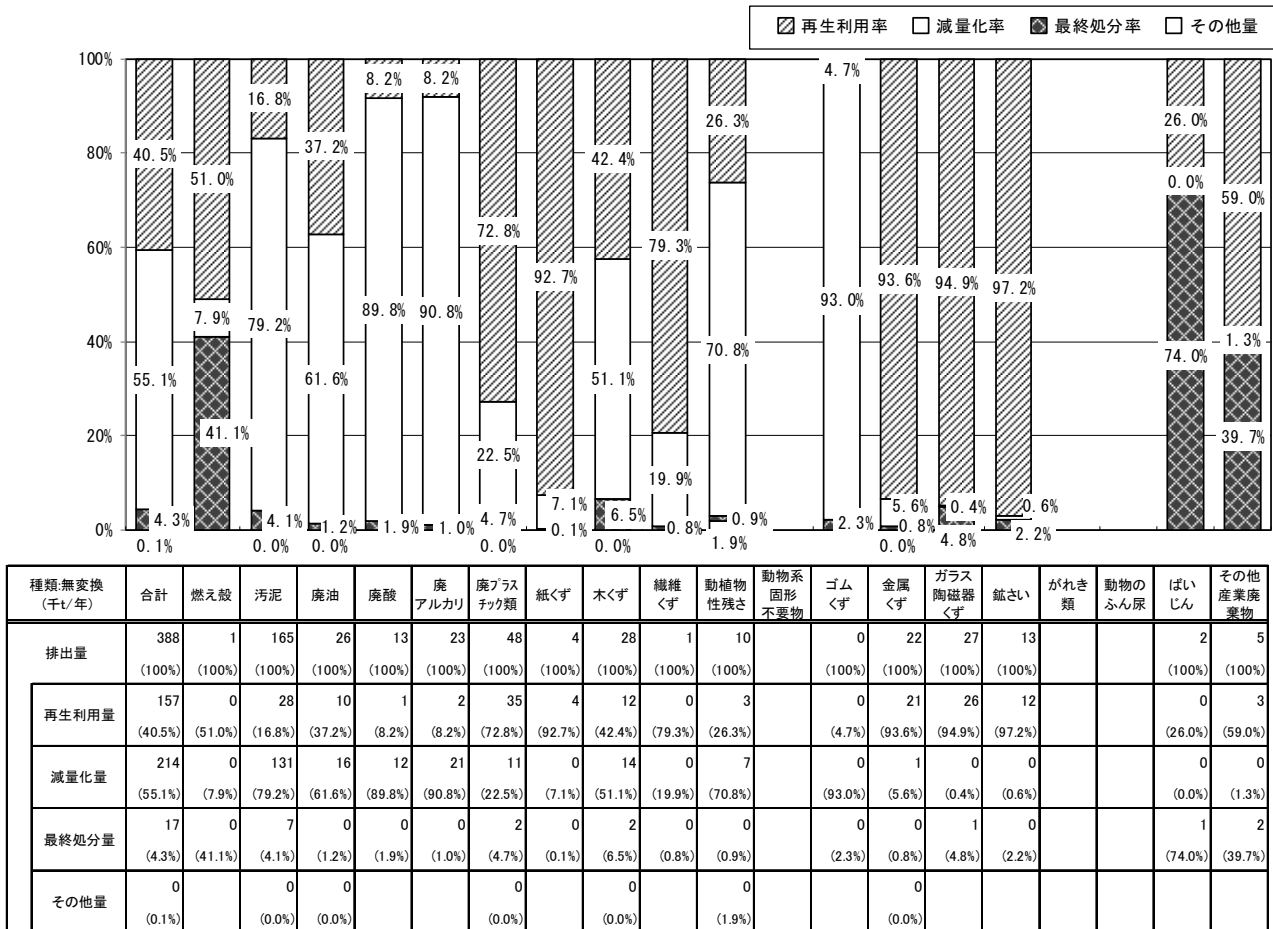

注1) 四捨五入を行っているため、合計と個々の計が一致しないものがある。

注2) 図表中の産業廃棄物の種類は、排出量に対する処理の割合を示すために、中間処理により種類が変わった場合であっても、発生時の種類で捉えている。【種類別：無変換】

図 3-4-12 種類別の排出量に対する再生利用量、減量化量、最終処分量の構成比

5. 電気・水道業

電気・水道業からの排出量は1,204千トンで、総排出量の40.5%を占めている（図3-3-2参照）。

電気・水道業の発生・処理処分状況は図3-4-13～15に示すとおりである。

廃棄物の種類別では、汚泥の排出量が937千トン（電気・水道業の排出量の77.8%）で最も多く、次いで、ばいじんが241千トン（同20.0%）となっている。

また排出量のうち、再生利用量が153千トン（同12.7%）、減量化量が917千トン（同76.2%）、最終処分量は133千トン（同11.1%）となっている。



図3-4-13 電気・水道業の排出及び処理状況の概要

(単位：千t/年)

▨ 排出量 ▩ 再生利用量 ■ 最終処分量

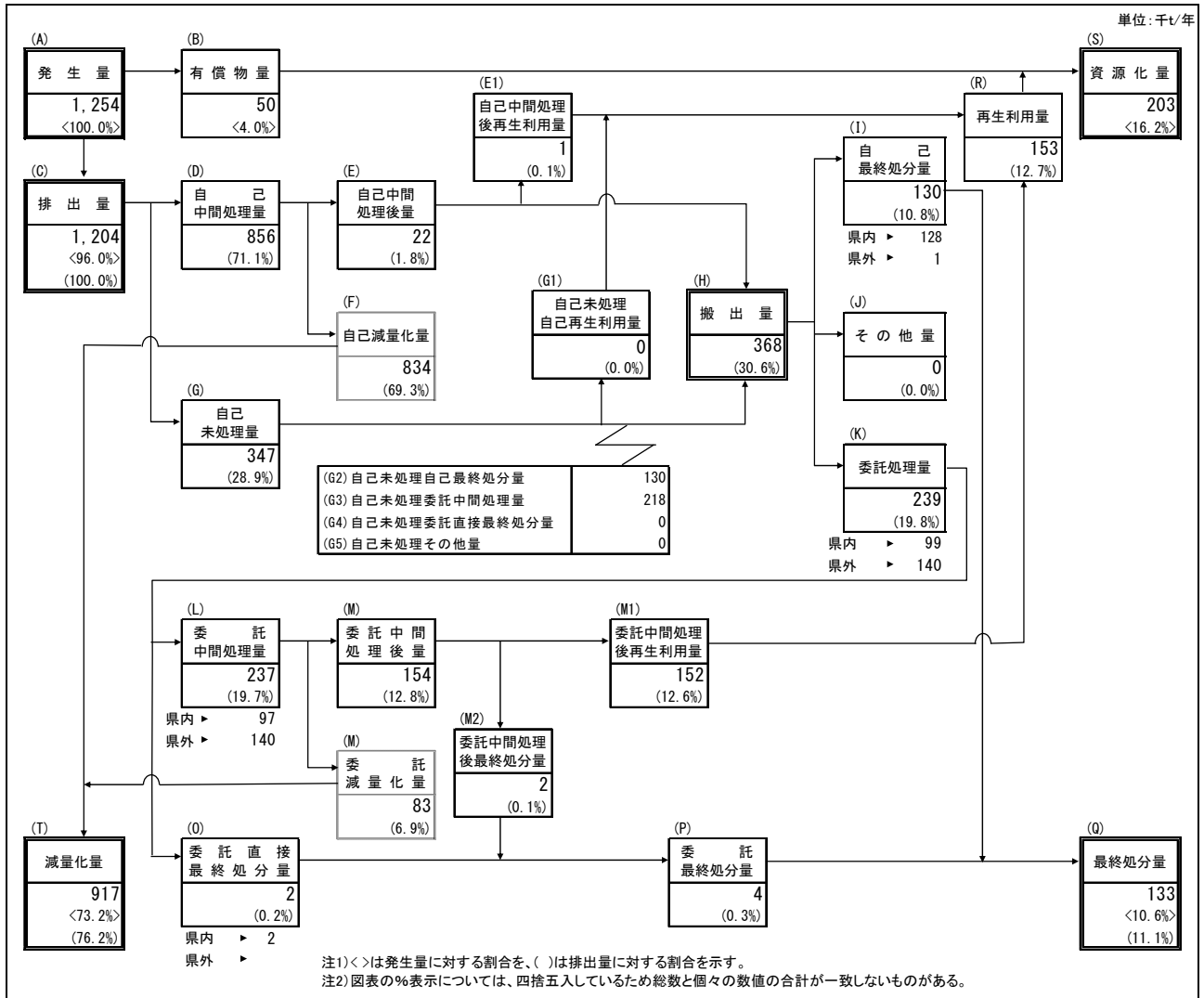
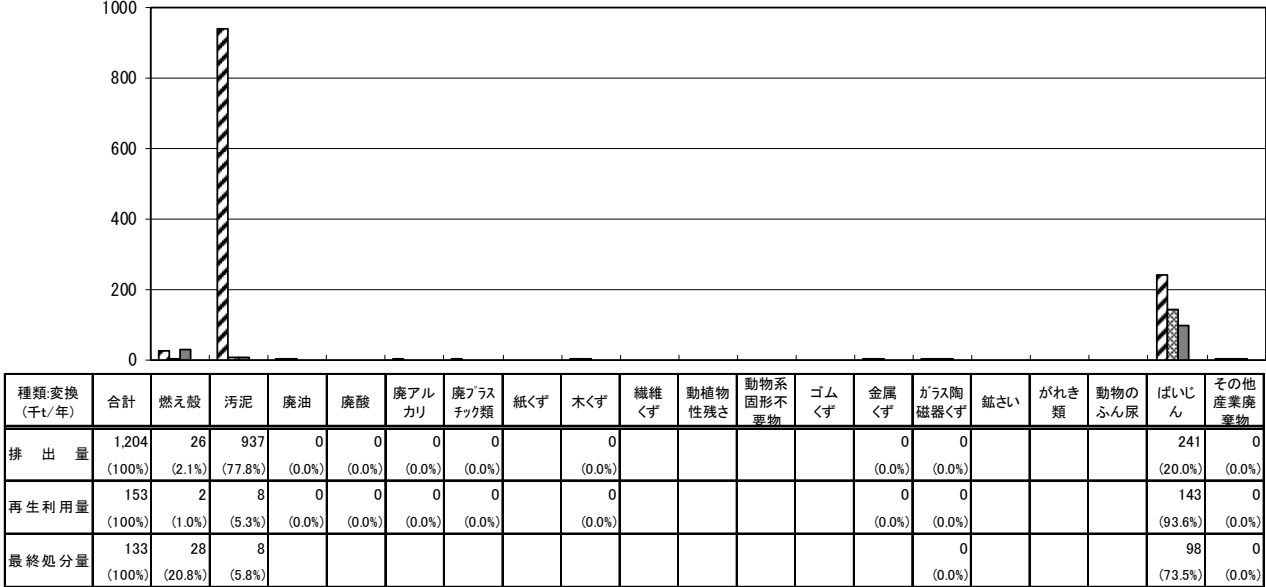

注) 四捨五入を行っているため、合計と個々の計が一致しないものがある。

図 3-4-14 種類別の排出量、再生利用量、最終処分量

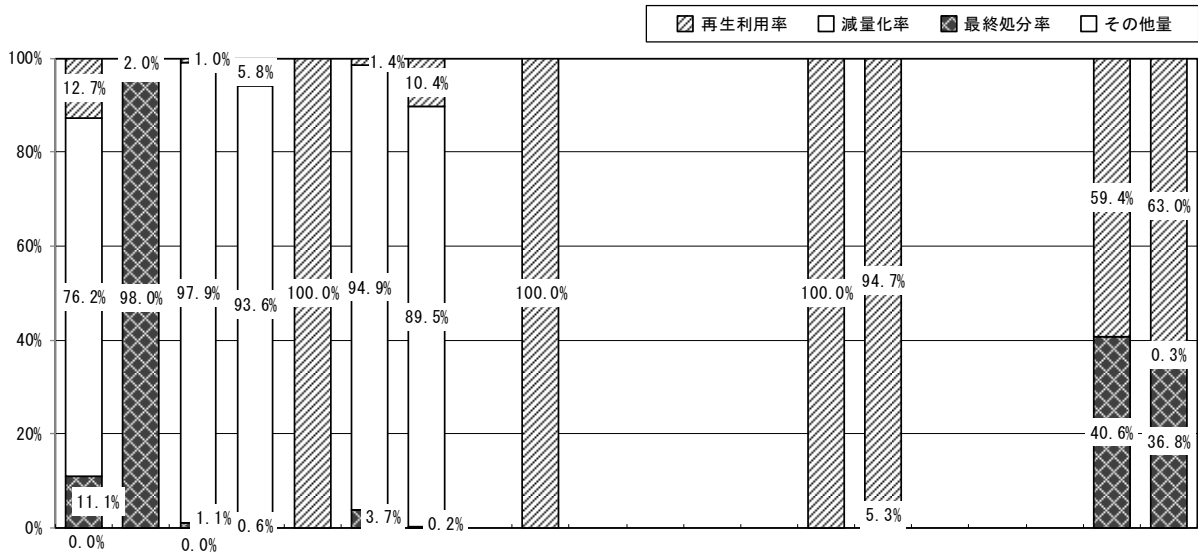

注1) 四捨五入を行っているため、合計と個々の計が一致しないものがある。

注2) 図表中の産業廃棄物の種類は、排出量に対する処理の割合を示すために、中間処理により種類が変わった場合であっても、発生時の種類で捉えている。【種類別：無変換】

図 3-4-15 種類別の排出量に対する再生利用量、減量化量、最終処分量の構成比

6. その他（運輸業、卸・小売業、サービス業等、解体業・破砕前処理業、その他の業種）

その他（運輸業、卸・小売業、サービス業等、解体業・破砕前処理業、その他の業種）からの排出量は、55.5千トンで、総排出量の1.8%を占めている（図3-3-2参照）。

業種別、種類別の排出状況は表3-4-1に示すとおりで、卸・小売業が31.4千トン（その他（運輸業、卸・小売業、サービス業等、解体業・破砕前処理業、その他の業種）からの排出量の56.6%）となっている。

種類別では廃プラスチック類が最も多く15.8千トン（同28.5%）、次いで、混合物等が9.6千トン（同17.3%）となっている。

表3-4-1 業種別種類別排出量

(単位:千t/年)

業種 種類	合計	運輸業	卸・小売業	サービス業等	解体業・ 破砕前処理業	その他の 業種
合計	55.5 (100.0%)	4.1 (100.0%)	31.4 (100.0%)	6.3 (100.0%)	1.9 (100.0%)	11.7 (100.0%)
燃え殻	0.0 (0.0%)			0.0 (0.0%)	0.0 (0.2%)	
汚泥	4.4 (8.0%)	0.2 (3.9%)	0.8 (2.4%)	2.6 (41.3%)	0.0 (0.3%)	0.9 (7.6%)
廃油	4.9 (8.9%)	0.1 (1.9%)	1.9 (6.1%)	0.5 (7.8%)	0.3 (15.2%)	2.2 (18.5%)
廃酸	0.0 (0.0%)	0.0 (0.1%)		0.0 (0.0%)		0.0 (0.1%)
廃アルカリ	0.2 (0.3%)	0.0 (0.2%)	0.0 (0.1%)	0.1 (1.4%)	0.0 (1.5%)	0.0 (0.0%)
廃プラスチック類	15.8 (28.5%)	1.5 (37.2%)	9.6 (30.5%)	2.1 (33.1%)	0.3 (17.9%)	2.3 (19.3%)
紙くず						
木くず	4.5 (8.1%)	1.4 (34.5%)	3.0 (9.5%)	0.0 (0.7%)		0.0 (0.3%)
繊維くず						
動植物性残さ						
動物系固形不要物	0.3 (0.6%)			0.3 (5.0%)		
ゴムくず	0.2 (0.3%)		0.1 (0.3%)		0.1 (3.6%)	
金属くず	5.1 (9.3%)	0.2 (5.1%)	2.1 (6.5%)	0.2 (3.6%)	1.1 (59.5%)	1.5 (12.9%)
ガラス陶磁器くず	2.5 (4.4%)	0.1 (2.2%)	1.9 (5.9%)	0.0 (0.5%)		0.5 (4.1%)
鉱さい						
がれき類	4.2 (7.6%)	0.3 (8.4%)	3.8 (12.1%)	0.1 (1.5%)		0.0 (0.1%)
動物のふん尿						
ばいじん						
その他	13.3 (23.9%)	0.3 (6.5%)	8.3 (26.5%)	0.3 (5.0%)	0.0 (1.9%)	4.3 (37.1%)
水銀使用製品廃棄物	0.1 (0.1%)	0.0 (0.0%)	0.0 (0.1%)	0.0 (0.1%)		0.0 (0.1%)
感染性廃棄物	3.6 (6.6%)		0.0 (0.0%)	0.1 (0.9%)		3.6 (30.6%)
混合物等	9.6 (17.3%)	0.3 (6.5%)	8.3 (26.4%)	0.3 (4.1%)	0.0 (1.9%)	0.7 (6.3%)

注1) 「サービス業等」は、学術研究・専門サービス業、生活関連サービス業、サービス業の合計値である。

「その他の業種」は、漁業、情報通信業、宿泊業・飲食業、教育、医療・福祉の合計値である。

注2) 四捨五入を行なっているため、合計と個々の計が一致しないものがある。



図 3-4-16 運輸業の排出及び処理状況の概要



図 3-4-17 卸・小売業の排出及び処理状況の概要

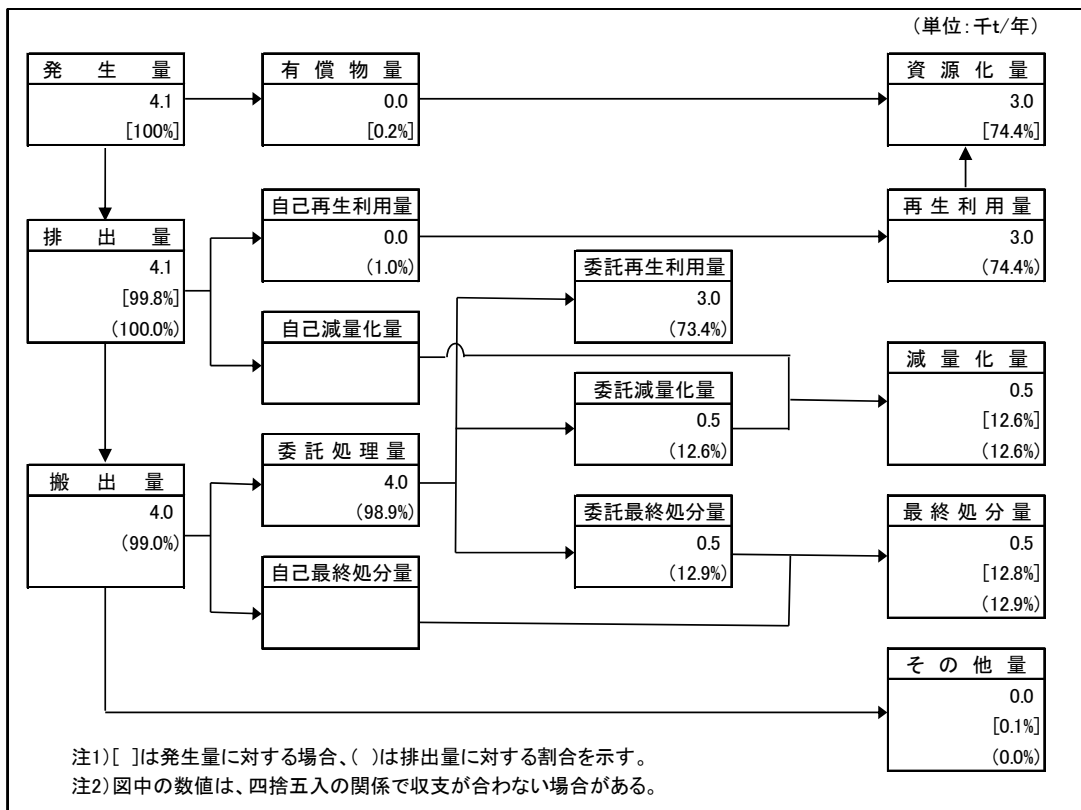

図 3-4-18 サービス業の排出及び処理状況の概要

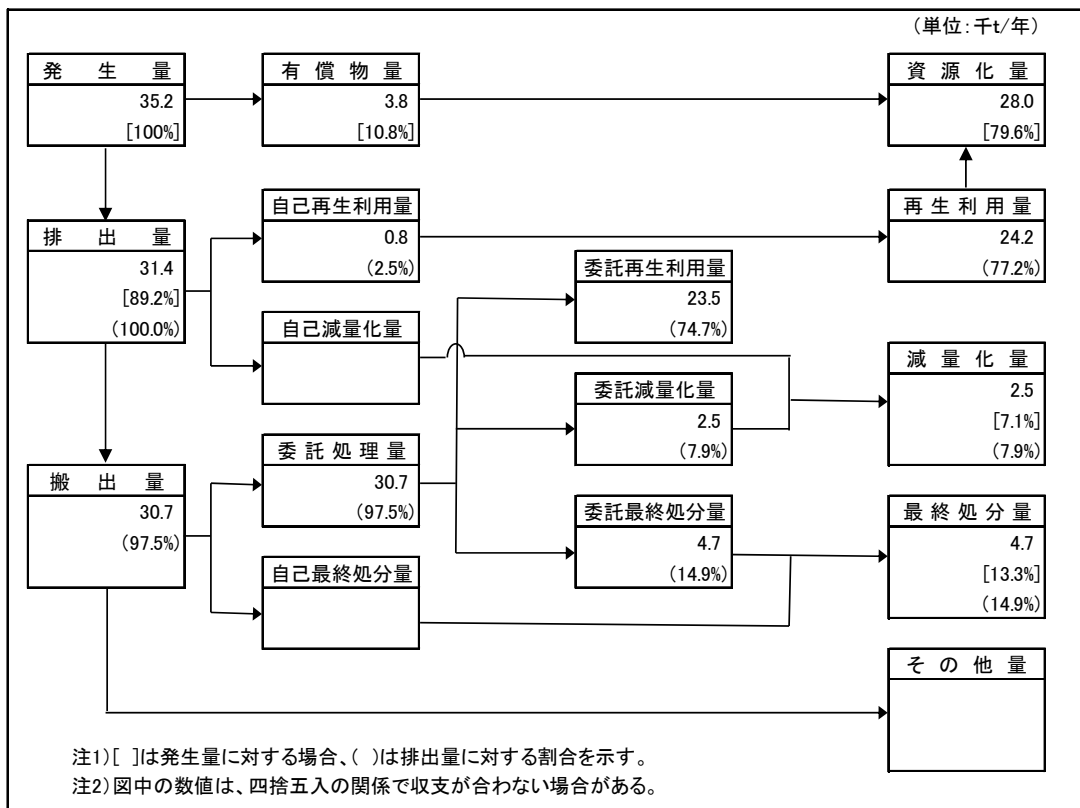

図 3-4-19 解体・破碎前処理業の排出及び処理状況の概要

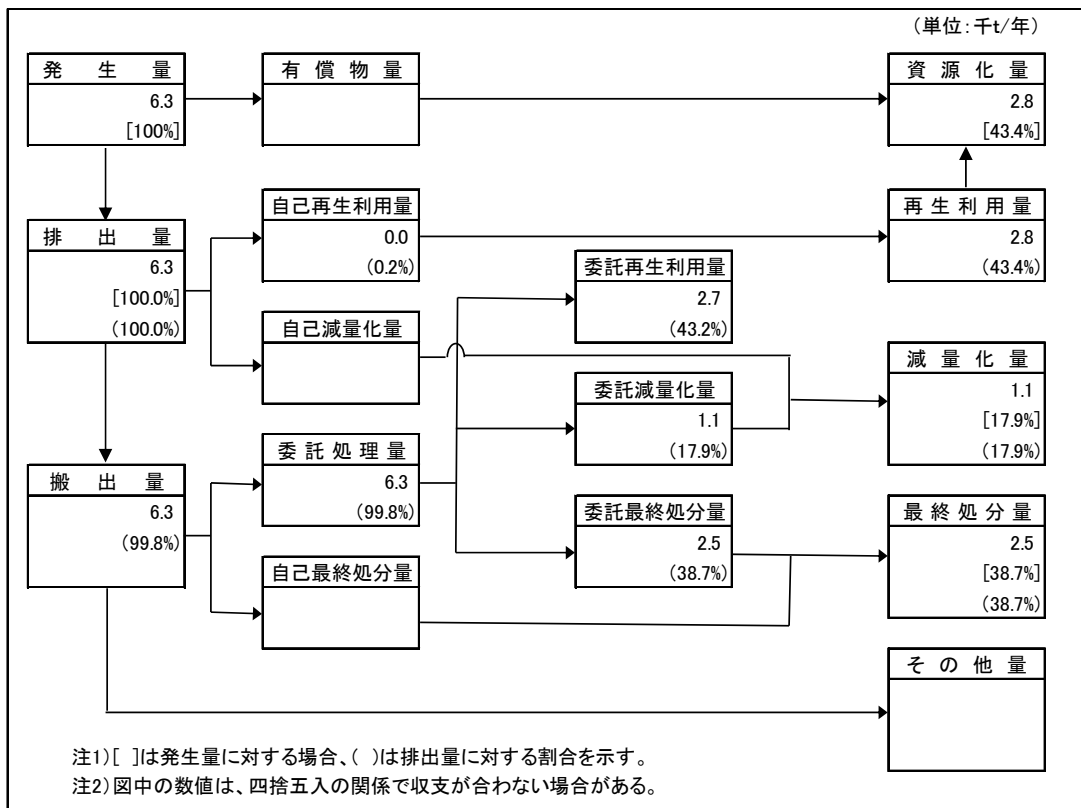

図 3-4-20 その他の業種の排出及び処理状況の概要

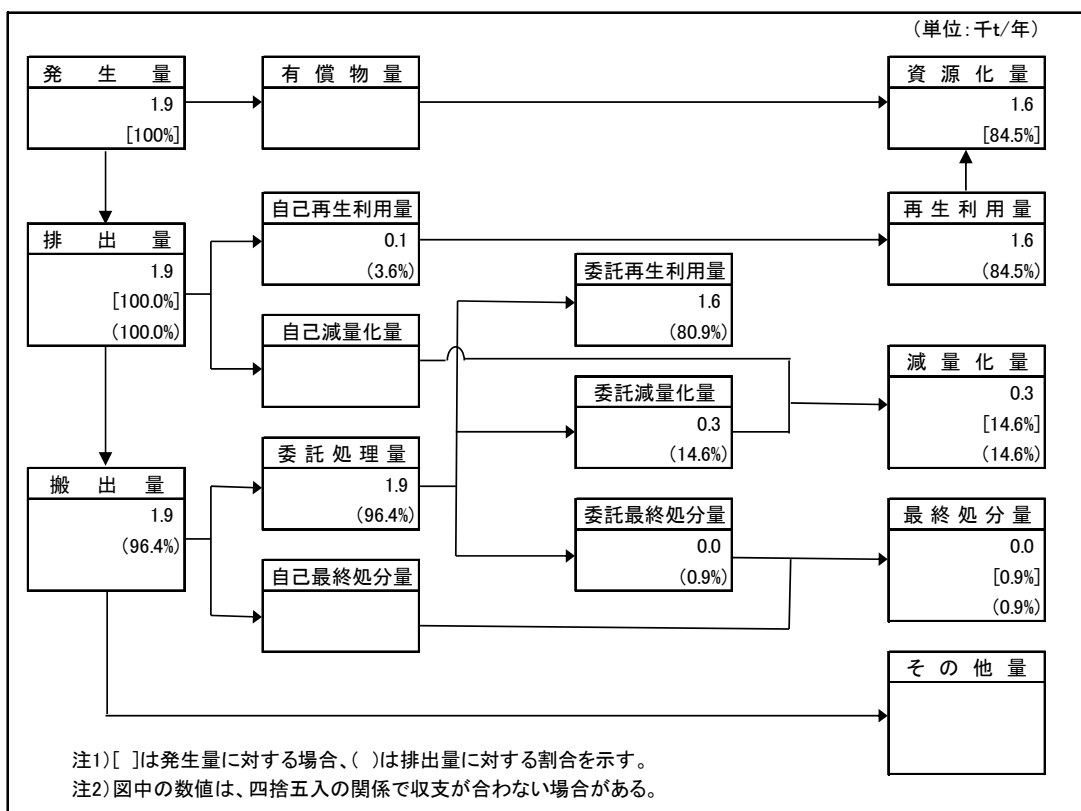

注) 四捨五入を行っているため、合計と個々の計が一致しないものがある。

図 3-4-21 種類別の排出量、再生利用量及び最終処分量

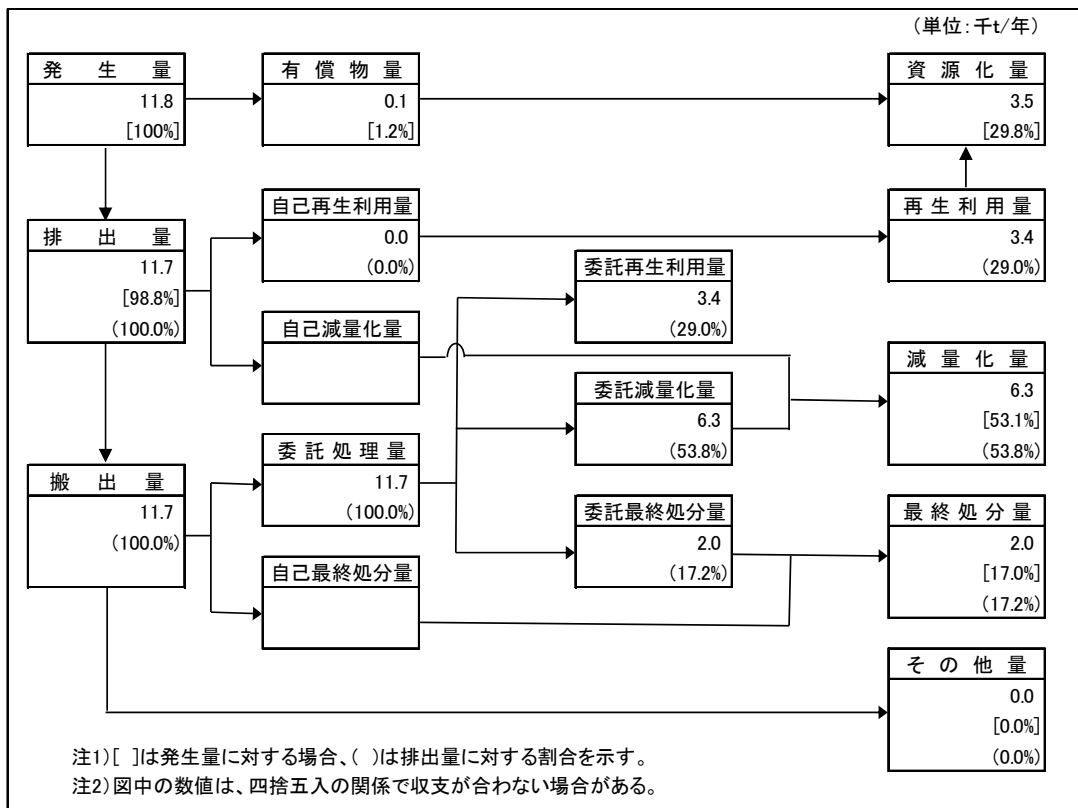
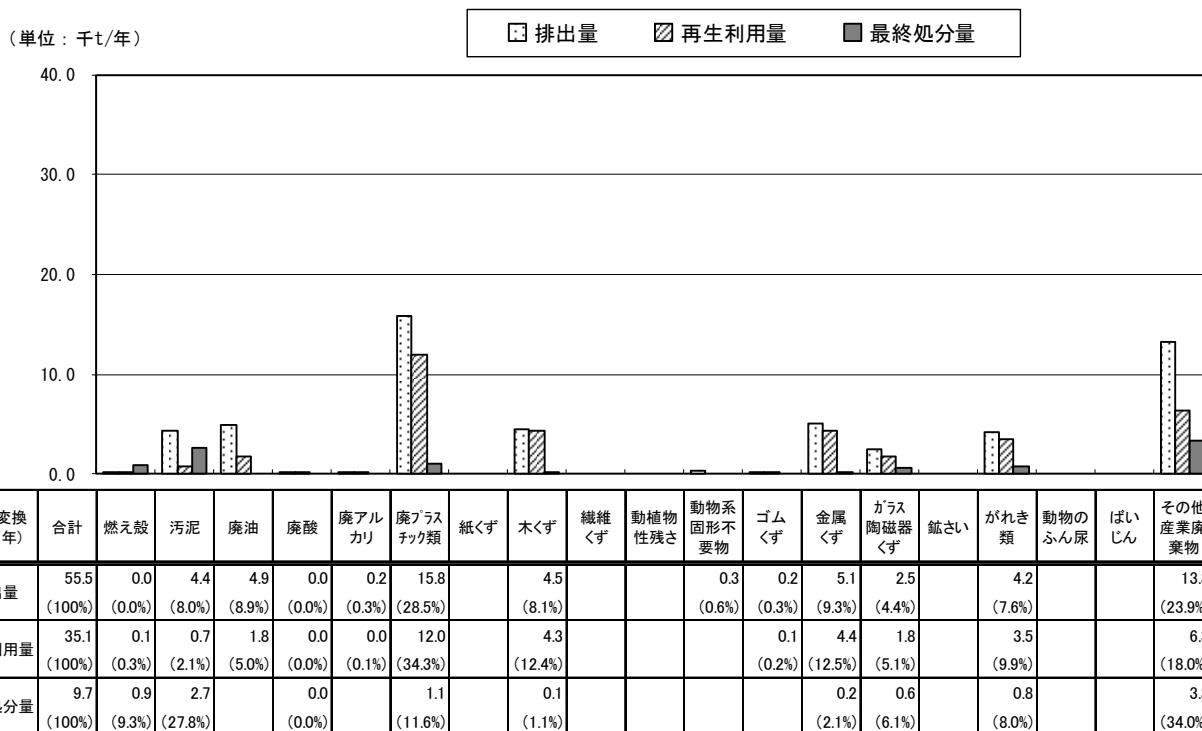
第5節 地域別の結果

地域区分は、表 1-1-4 に示すとおりである。

1. 地域別の排出量

地域別の排出量は、図 3-5-1、図 3-5-2 に示すとおりである。

南加賀地域が 791 千トン(総排出量の 26.6%)で最も多く、次いで、金沢市が 762 千トン(同 25.6%)、能登中部地域が 602 千トン(同 20.3%)、石川中央地域南部区が 353 千トン(同 11.9%)、能登北部地域が 261 千トン(同 8.8%)、石川中央地域北部区が 201 千トン(同 6.8%)となっている。

金沢市や南加賀地域は人口が多いため、下水道汚泥や建築・道路工事に伴うがれき類など、日常生活に密着した産業廃棄物が多く、また、能登中部地域では、石炭火力発電所から発生する産業廃棄物(主にばいじん)が多く排出されている。



図 3-5-1 地域別の排出量



図 3-5-2 地域別の発生量、排出量、搬出量

第4章 経年変化

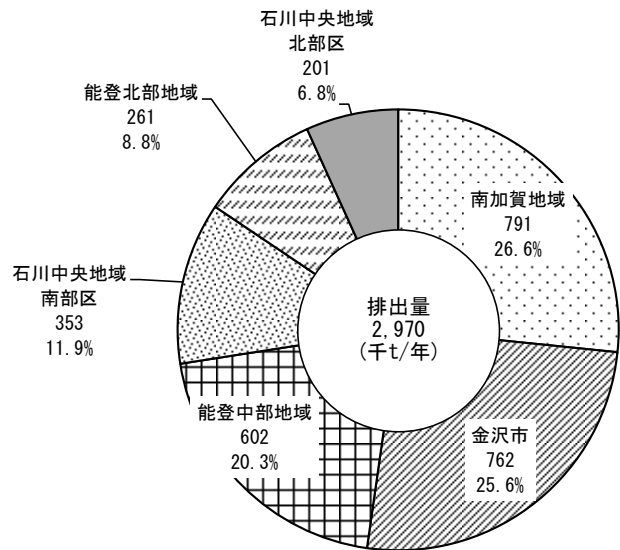
第1節 排出量の推移

排出量を前年度と比較すると、業種では電気業が増加し（図 4-1-1 参照）、種類では、ばいじんが増加していた（図 4-1-2 参照）。

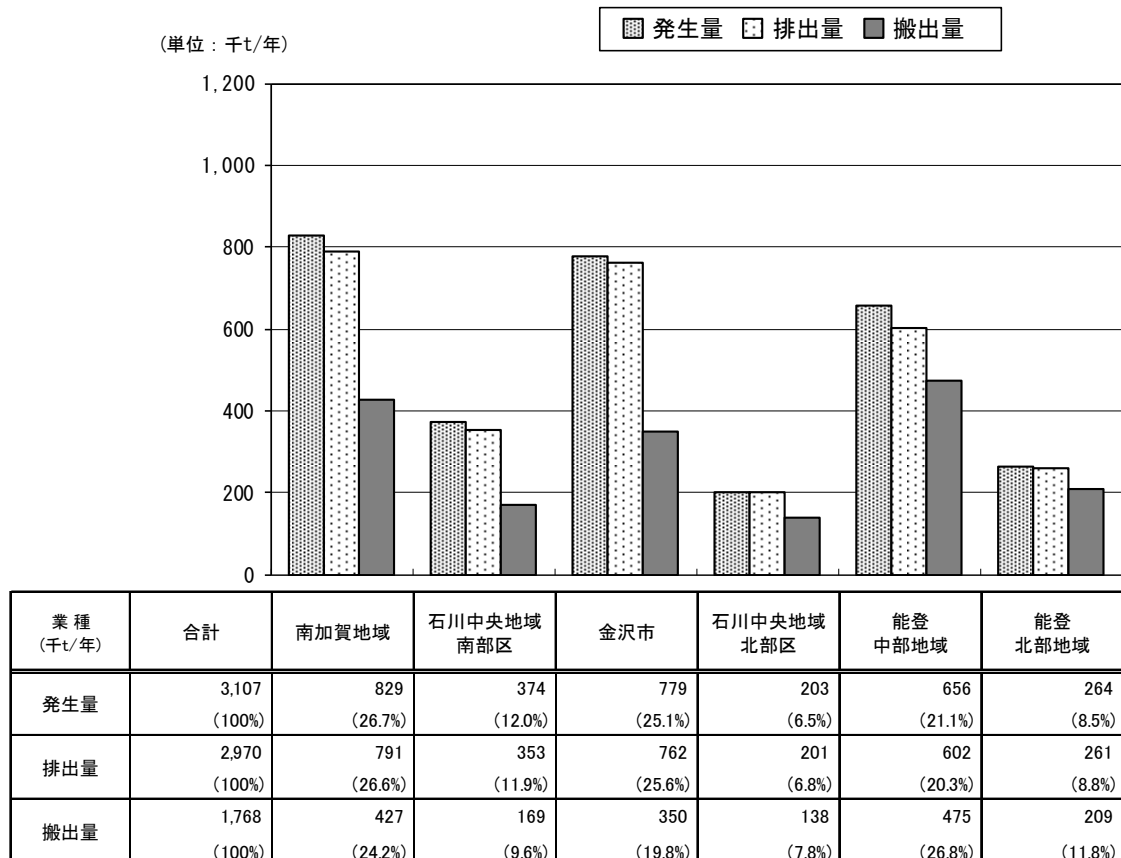
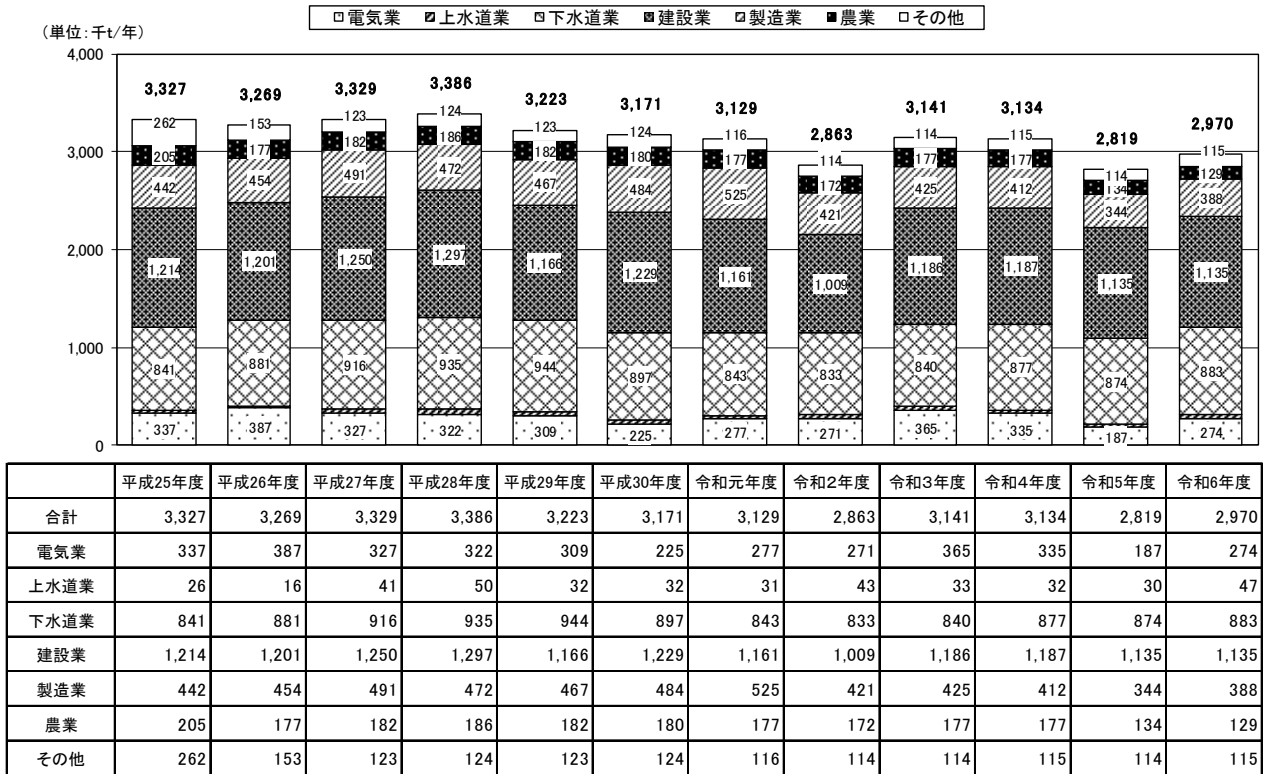

注) 四捨五入を行なっているため、合計と個々の計が一致しないものがある。

図 4-1-1 排出量の推移（業種別）

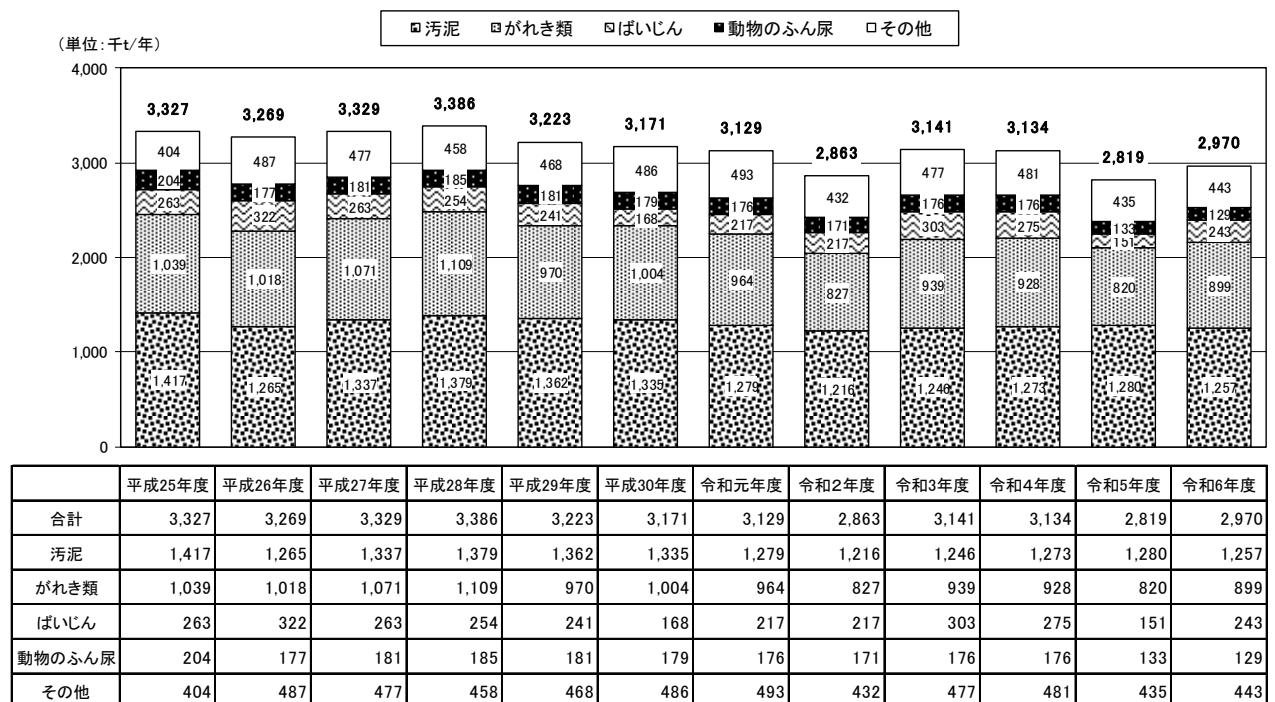

注) 四捨五入を行なっているため、合計と個々の計が一致しないものがある。

図 4-1-2 排出量の推移（種類別）

第2節 再生利用量の推移

再生利用量を前年度と比較すると、業種では製造業が増加し（図 4-2-1 参照）、種類では、汚泥が減少していた（図 4-2-2 参照）。

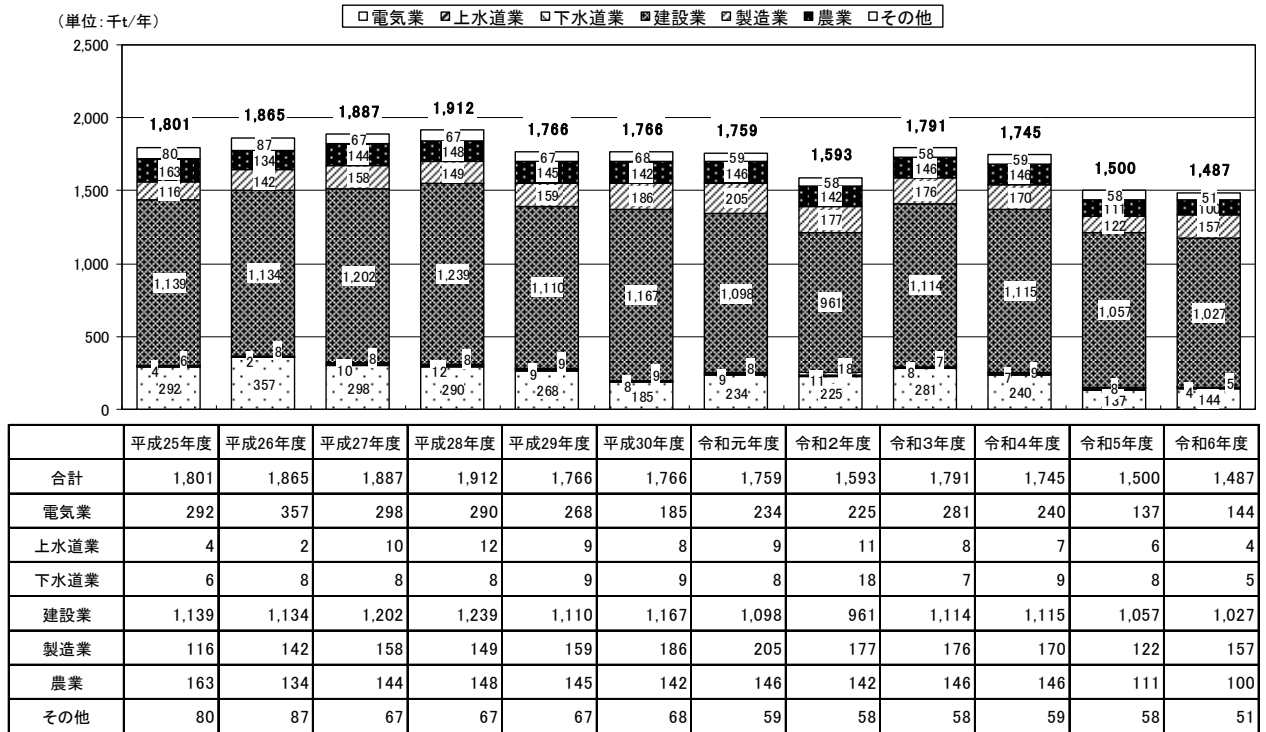

注) 四捨五入を行なっているため、合計と個々の計が一致しないものがある。

図 4-2-1 再生利用量の推移（業種別）

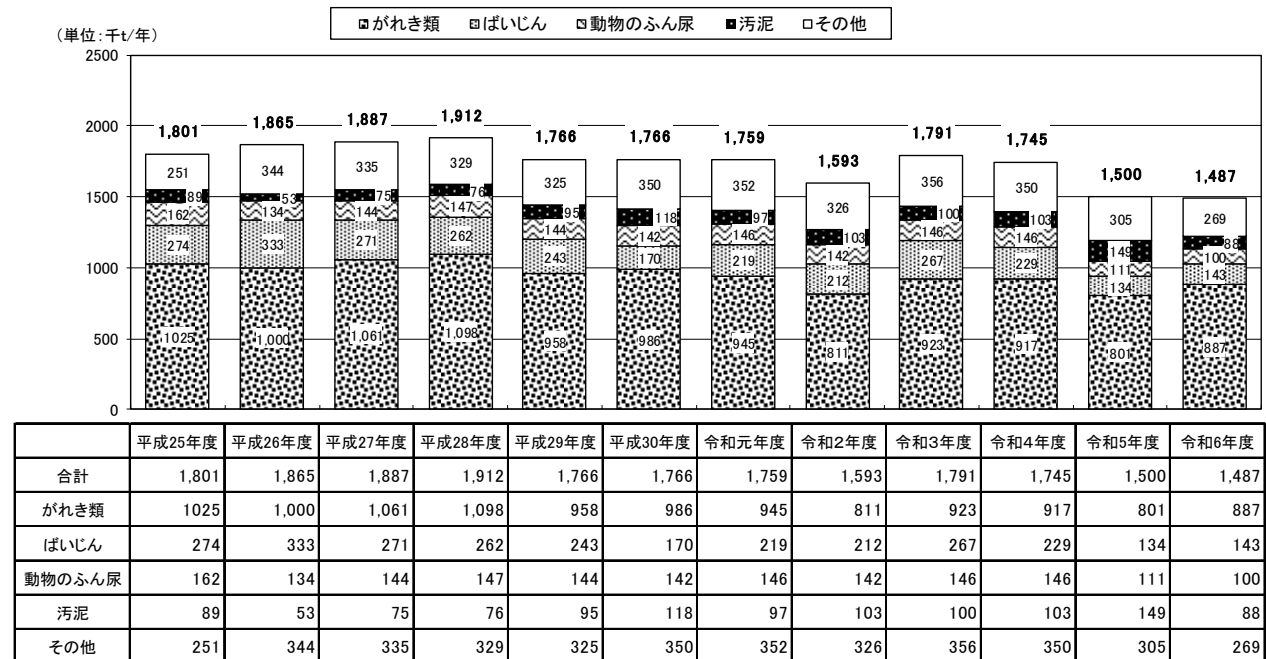

注) 四捨五入を行なっているため、合計と個々の計が一致しないものがある。

図 4-2-2 再生利用量の推移（種類別）

第3節 最終処分量の推移

最終処分量を前年度と比較すると、業種では電気業が激増し（図 4-3-1 参照）、種類ではばいじんが激増していた（図 4-3-2 参照）。

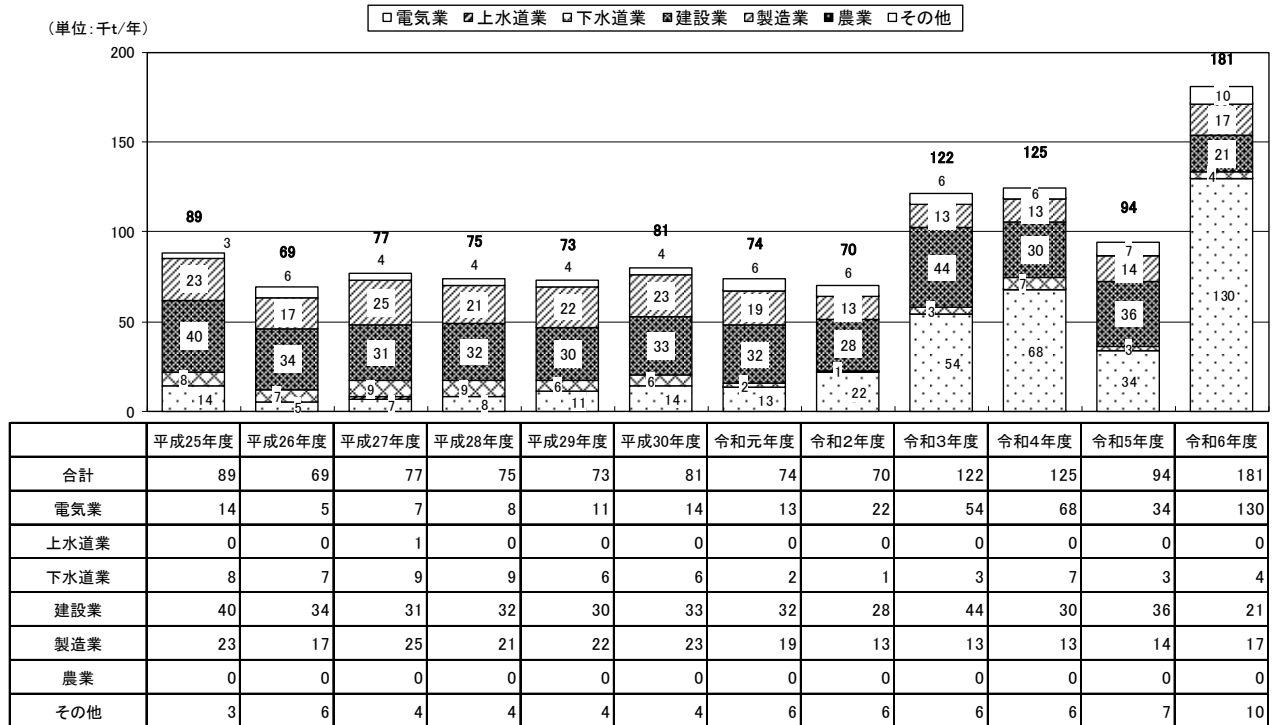

注) 四捨五入を行なっているため、合計と個々の計が一致しないものがある。

図 4-3-1 最終処分量の推移（業種別）

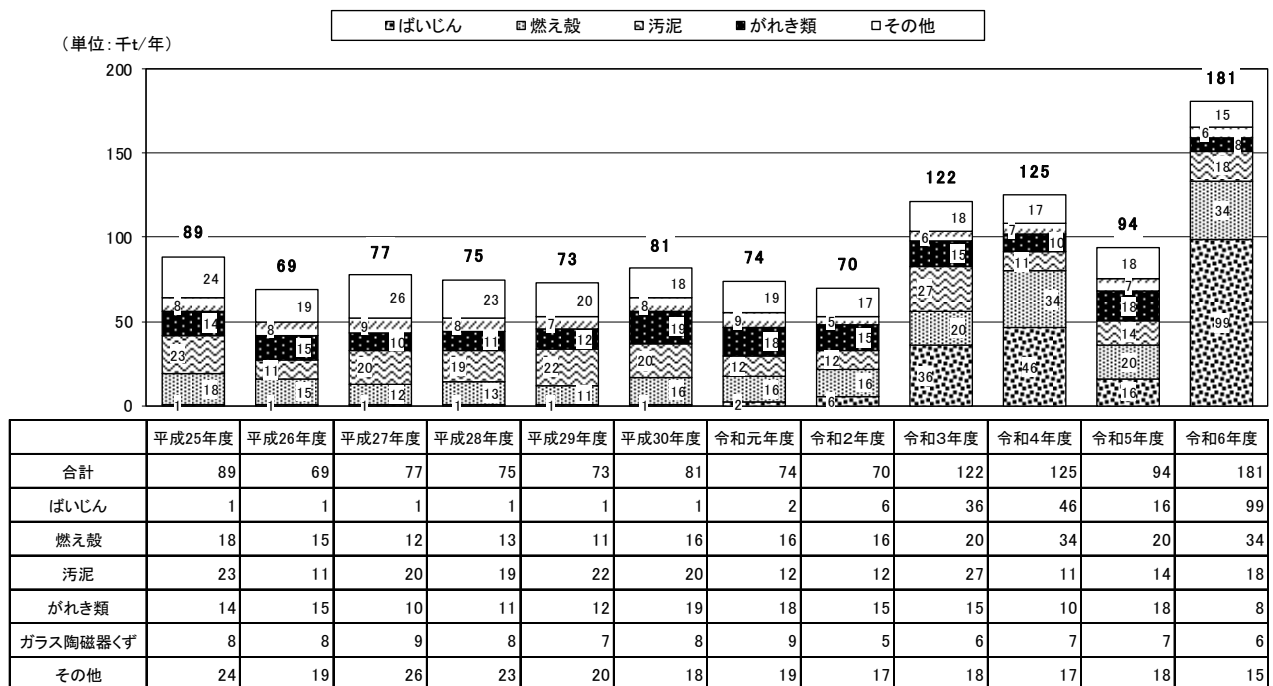

注) 四捨五入を行なっているため、合計と個々の計が一致しないものがある。

図 4-3-2 最終処分量の推移（種類別）

第5章 目標達成状況の点検・評価

石川県は、令和2年3月に策定した石川県環境総合計画（以下、「環境総合計画」という。）において、産業廃棄物の循環資源の再使用、再生利用・熱回収と地域資源を活用した持続可能な地域づくりに関する行動目標（目標年次は令和7年度）を設定した。

令和6年度の実績では表に示すとおり、産業廃棄物の最終処分量は目標値を達成していない。

なお、産業廃棄物の最終処分量の推移は、表5-1-1に示すとおりである。

産業廃棄物の最終処分量 181千トンのうち、71.7%にあたる130千トンが電気業から排出されており、それ以外の業種では51千トンとなっている。

なお、電気業の130千トンは、ほぼ全量が自社の最終処分場で埋立処分されている。

電気業に関しては、公共性が高く電力需要により産業廃棄物の発生量が増減するため、排出抑制は困難であると思われ、また近年、外国の石炭灰の需要の低下により輸出货量が減少したため、最終処分量の処理目標を上回った。

また、発生する産業廃棄物において再生利用以外は自社処分であるため、電気業から発生する燃え殻、ばいじん等を除くと、51千トンとなり、これまでの変動の範囲内で推移している。

表 5-1-1 環境総合計画における行動目標の達成状況

産業廃棄物に関する行動目標の項目	目標値 又は目指す方向 (令和7年度)	令和6年度実績		参考
		達成状況		
産業廃棄物の最終処分量	72千トン	181千トン	×	
下水汚泥の有効利用率	73%	58.0%	×	有効利用率は、別途都市計画課生活排水対策室資料より引用



図 5-1-1 産業廃棄物の最終処分量の推移

参考資料 1 将来予測

1) 予測方法

将来予測は、「大きな技術革新及び法律上の変更がなく、調査時点の産業廃棄物の発生量と各活動量指標の関係は不変」と仮定し、原単位と経年データを用いて予測した将来の活動量指標より排出量や処理量等について予測した。

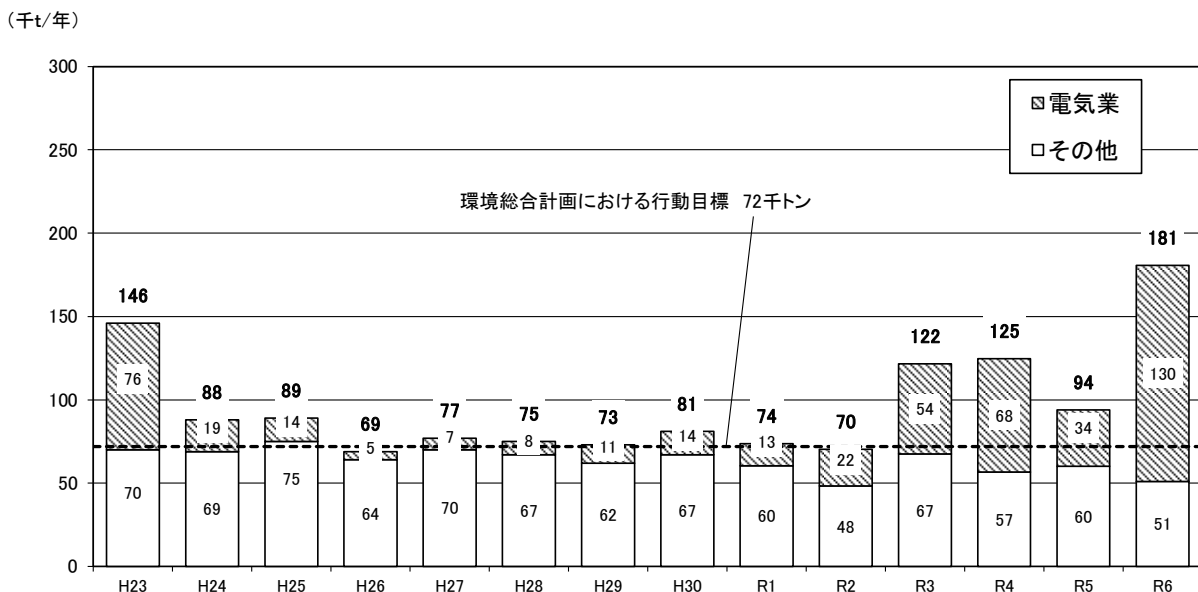
推測した活動量指標に令和 6 年度の原単位を乗じて発生量等を予測した。

業種別の将来予測方法は表参 1-1 のとおりである。

表参 1-1 業種別の将来予測方法

業種	各活動量指標の将来予測方法
建設業	・過去のトレンド（平成 30～令和 5 年）で将来の元請完成工事高を推計し、活動量指標とした。
製造業	・過去のトレンド（平成 30～令和 5 年）で将来の製造品出荷額を推計し、活動量指標とした。
電気	・現状維持とした。
水道業	・将来予測人口を活動量指標とした。
病院	・現状維持とした。
解体・破砕前処理業	・現状維持とした。
その他	・上記以外の業種は、業種別に経済センサス（平成 24, 26, 28, 令和 3 年）によるトレンドから従業者数を将来予測し、活動量指標とした。

2) 予測結果

① 排出量

排出量の予測結果は、図参 1-1、2 に示すとおりである。

排出量は減少傾向で推移する予測となり、全体で見ると令和 7 年度が 2,940 千トン（令和 2 年度の 102.7%）。業種別では、令和 5 年度以降は、全ての業種が微減傾向で推移すると見込まれる。種類別でも、全ての廃棄物が微減傾向で推移すると見込まれる。

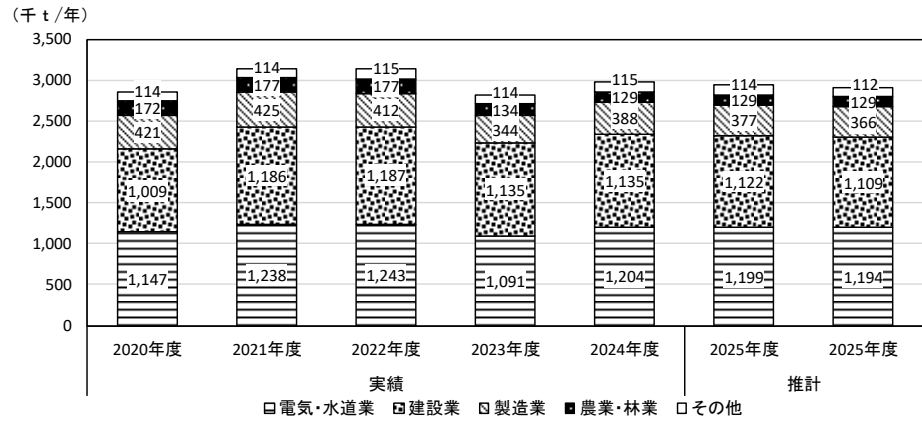

		排出量 (千t)					
		農業・林業	建設業	製造業	電気・水道業	その他	
実績	2020年度 (令和2年度)	172 (6.0%)	1,009 (35.2%)	421 (14.7%)	1,147 (40.1%)	114 (4.0%)	2,863 (100.0%)
	2021年度 (令和3年度)	177 (5.6%)	1,186 (37.8%)	425 (13.5%)	1,238 (39.4%)	114 (3.6%)	3,141 (100.0%)
	2022年度 (令和4年度)	177 (5.6%)	1,187 (37.9%)	412 (13.1%)	1,243 (39.7%)	115 (3.7%)	3,134 (100.0%)
	2023年度 (令和5年度)	134 (4.8%)	1,135 (40.3%)	344 (12.2%)	1,091 (38.7%)	114 (4.0%)	2,819 (100.0%)
推計	2024年度 (令和6年度)	129 (4.3%)	1,135 (38.2%)	388 (13.1%)	1,204 (40.5%)	115 (3.9%)	2,970 (100.0%)
	2025年度 (令和7年度)	129 (4.4%)	1,122 (38.2%)	377 (12.8%)	1,199 (40.8%)	114 (3.9%)	2,940 (100.0%)
	2025年度 (令和8年度)	129 (4.4%)	1,109 (38.1%)	366 (12.6%)	1,194 (41.0%)	112 (3.9%)	2,910 (100.0%)

注) 四捨五入を行っているため、合計と個々の計が一致しないものがある。

図参 1-1 業種別排出量の将来見込み

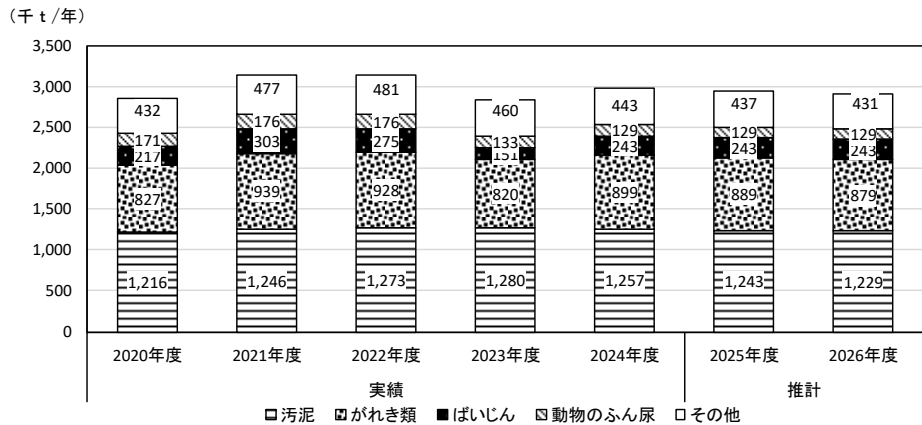

		排出量 (千t)					
		汚泥	がれき類	ばいじん	動物のふん尿	その他	
実績	2020年度 (令和2年度)	1,216 (42.5%)	827 (28.9%)	217 (7.6%)	171 (6.0%)	432 (15.1%)	2,863 (100.0%)
	2021年度 (令和3年度)	1,246 (39.7%)	939 (29.9%)	303 (9.6%)	176 (5.6%)	477 (15.2%)	3,141 (100.0%)
	2022年度 (令和4年度)	1,273 (40.6%)	928 (29.6%)	275 (8.8%)	176 (5.6%)	481 (15.3%)	3,134 (100.0%)
	2023年度 (令和5年度)	1,280 (45.4%)	820 (29.1%)	151 (5.4%)	133 (4.7%)	460 (16.3%)	2,819 (100.0%)
推計	2024年度 (令和6年度)	1,257 (42.3%)	899 (30.3%)	243 (8.2%)	129 (4.3%)	443 (14.9%)	2,970 (100.0%)
	2025年度 (令和7年度)	1,243 (42.3%)	889 (30.2%)	243 (8.3%)	129 (4.4%)	437 (14.9%)	2,940 (100.0%)
	2026年度 (令和8年度)	1,229 (42.2%)	879 (30.2%)	243 (8.3%)	129 (4.4%)	431 (14.8%)	2,910 (100.0%)

注) 四捨五入を行っているため、合計と個々の計が一致しないものがある。

図参 1-2 種類別排出量の将来見込み

② 処理処分量

処理量の将来予測は、現状（令和6年度）の業種別、種類別の発生量に対する処理方法の割合が将来も一定であると仮定し算出した。結果は図1-3～9に示すとおりである。

再生利用量をみると、微減傾向を示すと考えられる。これは、再生利用量の多い建設業が令和6年以降は排出量が減少傾向にあるため、全体として減少傾向になると考えられる。

最終処分場をみると、横ばい状態で推移すると考えられる。これは、自己最終処分量の多い電気業が現状維持としたためである。

なお、令和5年度は「令和6年能登半島地震」の影響により、火力発電所の発電が一時停止していたため、最終処分量が一時的に減少している。

減量化量をみると、微減すると見込まれる。これは、水道業からの汚泥の発生量が減少すると考えられるためである。

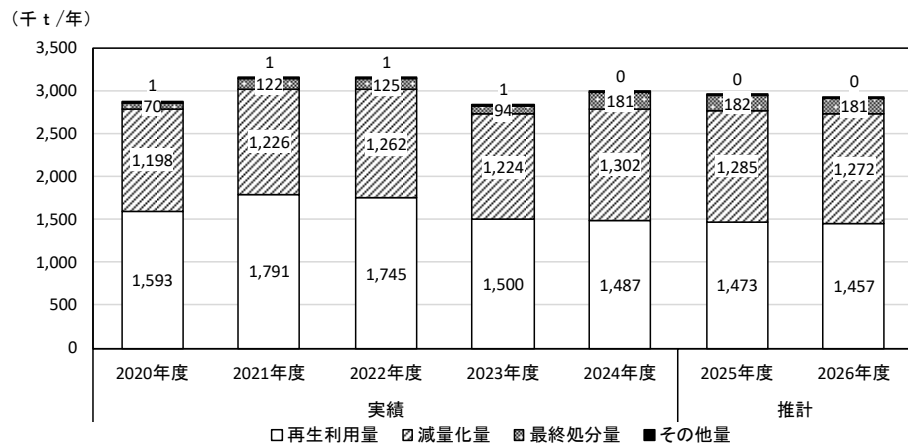

	排出量 (千t)	排出量 (千t)				
		再生利用量	減量化量	最終処分量	その他量	
実績	2020年度 (令和2年度)	2,863 (100.0%)	1,593 (55.6%)	1,198 (41.8%)	70 (2.4%)	1 (0.0%)
	2021年度 (令和3年度)	3,141 (100.0%)	1,791 (57.0%)	1,226 (39.0%)	122 (3.9%)	1 (0.0%)
	2022年度 (令和4年度)	3,134 (100.0%)	1,745 (55.7%)	1,262 (40.3%)	125 (4.0%)	1 (0.0%)
	2023年度 (令和5年度)	2,819 (100.0%)	1,500 (53.2%)	1,224 (43.4%)	94 (3.3%)	1 (0.0%)
	2024年度 (令和6年度)	2,970 (100.0%)	1,487 (50.1%)	1,302 (43.8%)	181 (6.1%)	0 (0.0%)
推計	2025年度 (令和7年度)	2,940 (100.0%)	1,473 (50.1%)	1,285 (43.7%)	182 (6.2%)	0 (0.0%)
	2026年度 (令和8年度)	2,910 (100.0%)	1,457 (50.1%)	1,272 (43.7%)	181 (6.2%)	0 (0.0%)

注)四捨五入を行っているため、合計と個々の計が一致しないものがある。

図参1-3 処理量の将来見込み

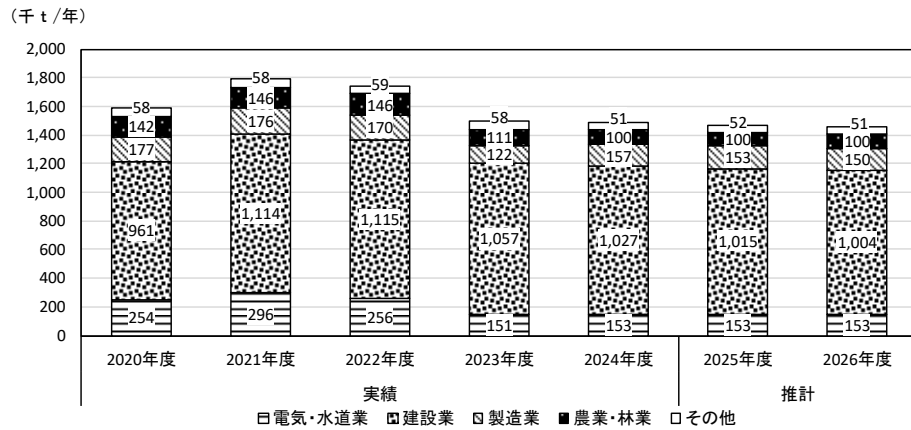

	再生利用量 (千t)	業種別					
		農業・林業	建設業	製造業	電気・水道業	その他	
実績	2020年度 (令和2年度)	1,593 (100.0%)	142 (8.9%)	961 (60.3%)	177 (11.1%)	254 (15.9%)	58 (3.6%)
	2021年度 (令和3年度)	1,791 (100.0%)	146 (8.2%)	1,114 (62.2%)	176 (9.8%)	296 (16.5%)	58 (3.2%)
	2022年度 (令和4年度)	1,745 (100.0%)	146 (8.4%)	1,115 (63.9%)	170 (9.7%)	256 (14.7%)	59 (3.4%)
	2023年度 (令和5年度)	1,500 (100.0%)	111 (7.4%)	1,057 (70.5%)	122 (8.1%)	151 (10.1%)	58 (3.9%)
推計	2024年度 (令和6年度)	1,487 (100.0%)	100 (6.7%)	1,027 (69.0%)	157 (10.6%)	153 (10.3%)	51 (3.4%)
	2025年度 (令和7年度)	1,473 (100.0%)	100 (6.8%)	1,015 (68.9%)	153 (10.4%)	153 (10.4%)	52 (3.5%)
	2026年度 (令和8年度)	1,457 (100.0%)	100 (6.8%)	1,004 (68.9%)	150 (10.3%)	153 (10.5%)	51 (3.5%)

注) 四捨五入を行っているため、合計と個々の計が一致しないものがある。

図参 1-4 業種別再生利用量の将来見込み

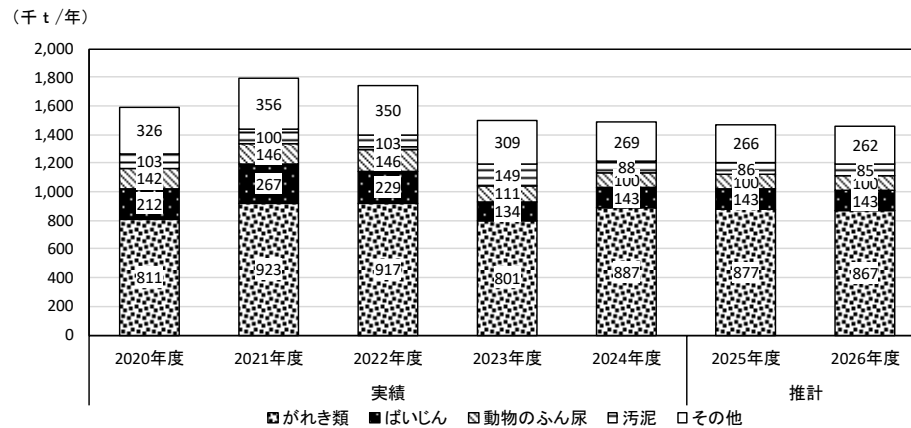

	再生利用量 (千t)	種類別					
		がれき類	ばいじん	動物のふん尿	汚泥	その他	
実績	2020年度 (令和2年度)	1,593 (100.0%)	811 (50.9%)	212 (13.3%)	142 (8.9%)	103 (6.5%)	326 (20.5%)
	2021年度 (令和3年度)	1,791 (100.0%)	923 (51.5%)	267 (14.9%)	146 (8.2%)	100 (5.6%)	356 (19.9%)
	2022年度 (令和4年度)	1,745 (100.0%)	917 (52.6%)	229 (13.1%)	146 (8.4%)	103 (5.9%)	350 (20.1%)
	2023年度 (令和5年度)	1,500 (100.0%)	801 (53.4%)	134 (8.9%)	111 (7.4%)	149 (9.9%)	309 (20.6%)
推計	2024年度 (令和6年度)	1,487 (100.0%)	887 (59.6%)	143 (9.6%)	100 (6.7%)	88 (5.9%)	269 (18.1%)
	2025年度 (令和7年度)	1,473 (100.0%)	877 (59.5%)	143 (9.7%)	100 (6.8%)	86 (5.9%)	266 (18.1%)
	2026年度 (令和8年度)	1,457 (100.0%)	867 (59.5%)	143 (9.8%)	100 (6.8%)	85 (5.8%)	262 (18.0%)

注) 四捨五入を行っているため、合計と個々の計が一致しないものがある。

図参 1-5 種類別再生利用量の将来見込み

(千t/年)

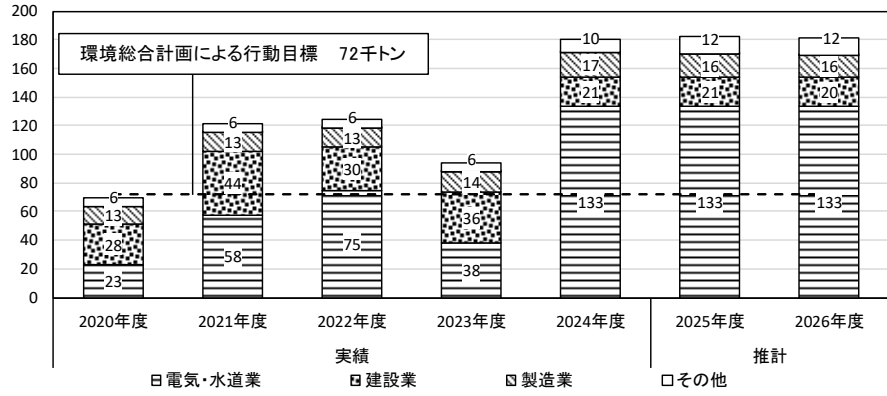

	最終処分量 (千t)	業種別最終処分量				
		農業・林業	建設業	製造業	電気・水道業	その他
実績						
2020年度 (令和2年度)	70 (100.0%)	0 (0.1%)	28 (40.0%)	13 (18.6%)	23 (32.9%)	6 (8.6%)
2021年度 (令和3年度)	122 (100.0%)	0 (0.1%)	44 (36.6%)	13 (11.0%)	58 (47.4%)	6 (5.0%)
2022年度 (令和4年度)	125 (100.0%)	0 (0.1%)	30 (24.3%)	13 (10.6%)	75 (60.1%)	6 (4.8%)
2023年度 (令和5年度)	94 (100.0%)	0 (0.1%)	36 (38.1%)	14 (15.1%)	38 (40.3%)	6 (6.4%)
2024年度 (令和6年度)	181 (100.0%)	0 (0.0%)	21 (11.6%)	17 (9.3%)	133 (73.7%)	10 (5.4%)
推計						
2025年度 (令和7年度)	182 (100.0%)	0 (0.0%)	21 (11.3%)	16 (8.9%)	133 (73.1%)	12 (6.6%)
2026年度 (令和8年度)	181 (100.0%)	0 (0.1%)	20 (11.3%)	16 (8.7%)	133 (73.4%)	12 (6.5%)

注) 四捨五入を行っているため、合計と個々の計が一致しないものがある。

図参 1-6 業種別最終処分量の将来見込み

(千t/年)

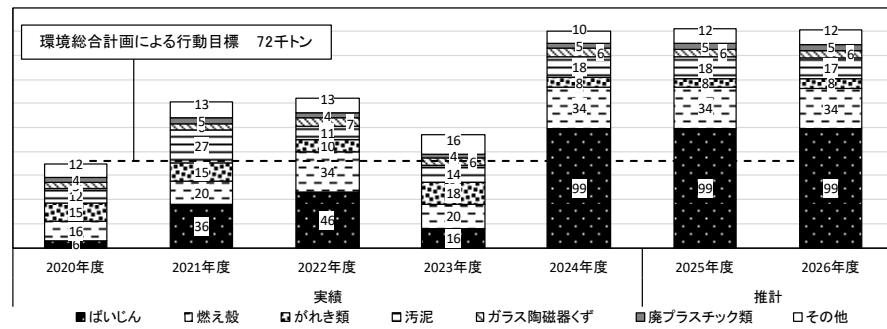

	最終処分量 (千t)	種類別最終処分量						
		がれき類	ばいじん	燃え殻	汚泥	ガラス陶磁器くず	廃プラスチック類	その他
実績								
2020年度 (令和2年度)	70 (100.0%)	15 (21.8%)	6 (8.1%)	16 (22.3%)	12 (17.1%)	5 (6.6%)	4 (5.9%)	12 (17.1%)
2021年度 (令和3年度)	122 (100.0%)	15 (12.6%)	36 (29.5%)	20 (16.3%)	27 (21.9%)	6 (4.6%)	5 (4.0%)	13 (11.0%)
2022年度 (令和4年度)	125 (100.0%)	10 (8.2%)	46 (37.0%)	34 (27.1%)	11 (9.0%)	7 (5.3%)	4 (3.2%)	13 (10.1%)
2023年度 (令和5年度)	94 (100.0%)	18 (19.2%)	16 (17.1%)	20 (21.4%)	14 (15.0%)	6 (6.4%)	4 (4.1%)	16 (16.8%)
2024年度 (令和6年度)	181 (100.0%)	8 (4.4%)	99 (54.8%)	34 (19.0%)	18 (9.9%)	6 (3.5%)	5 (2.8%)	10 (5.5%)
推計								
2025年度 (令和7年度)	182 (100.0%)	8 (4.3%)	99 (54.3%)	34 (18.7%)	18 (9.7%)	6 (3.5%)	5 (2.7%)	12 (6.7%)
2026年度 (令和8年度)	181 (100.0%)	8 (4.3%)	99 (54.5%)	34 (18.8%)	17 (9.6%)	6 (3.4%)	5 (2.7%)	12 (6.7%)

注) 四捨五入を行っているため、合計と個々の計が一致しないものがある。

図参 1-7 種類別最終処分量の将来見込み

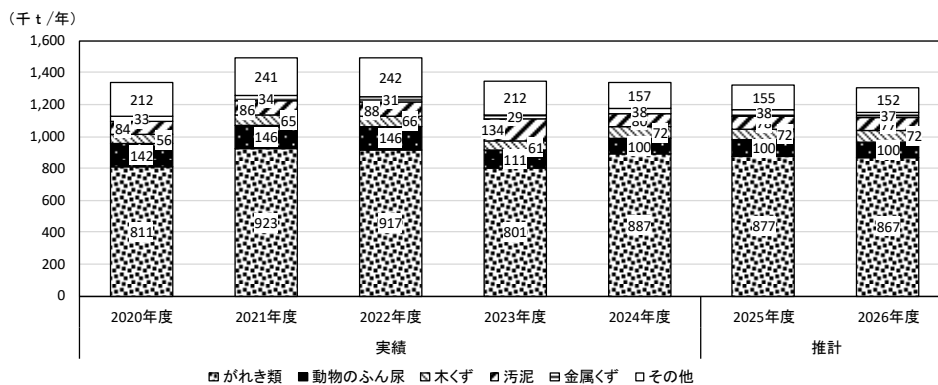

		再生利用量 (千t)						
		がれき類	動物のふん尿	木くず	汚泥	金属くず	その他	
実績	2020年度 (令和2年度)	811 (60.6%)	142 (10.6%)	56 (4.2%)	84 (6.3%)	33 (2.5%)	212 (15.8%)	1,338 (100.0%)
	2021年度 (令和3年度)	923 (61.7%)	146 (9.8%)	65 (4.3%)	86 (5.8%)	34 (2.3%)	241 (16.1%)	1,495 (100.0%)
	2022年度 (令和4年度)	917 (61.5%)	146 (9.8%)	66 (4.4%)	88 (5.9%)	31 (2.1%)	242 (16.2%)	1,490 (100.0%)
	2023年度 (令和5年度)	801 (59.4%)	111 (8.2%)	61 (4.5%)	134 (9.9%)	29 (2.2%)	212 (15.7%)	1,348 (100.0%)
推計	2024年度 (令和6年度)	887 (66.5%)	100 (7.5%)	72 (5.4%)	80 (6.0%)	38 (2.9%)	157 (11.8%)	1,334 (100.0%)
	2025年度 (令和7年度)	877 (66.4%)	100 (7.5%)	72 (5.5%)	78 (5.9%)	38 (2.9%)	155 (11.8%)	1,320 (100.0%)
	2026年度 (令和8年度)	867 (66.5%)	100 (7.6%)	72 (5.5%)	77 (5.9%)	37 (2.8%)	152 (11.7%)	1,304 (100.0%)

注) 四捨五入を行っているため、合計と個々の計が一致しないものがある。

図参 1-8 種類別再生利用量の将来見込み (電気・水道業を除く)

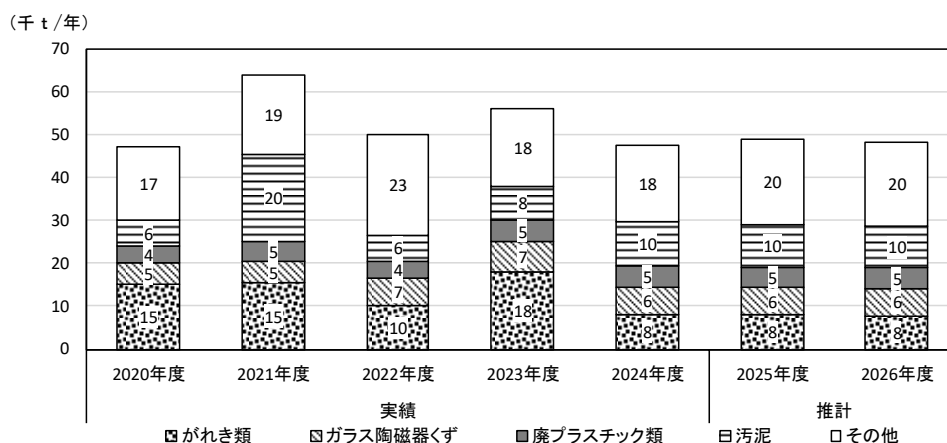

		最終処分量 (千t)				
		がれき類	ガラス陶磁器くず	廃プラスチック類	汚泥	その他
実績	2020年度 (令和2年度)	15 (21.8%)	5 (6.6%)	4 (5.9%)	6 (17.1%)	17 (36.2%)
	2021年度 (令和3年度)	15 (24.0%)	5 (7.8%)	5 (7.6%)	20 (31.3%)	19 (29.3%)
	2022年度 (令和4年度)	10 (20.0%)	7 (13.2%)	4 (8.1%)	6 (12.0%)	23 (46.7%)
	2023年度 (令和5年度)	18 (32.1%)	7 (12.5%)	5 (8.9%)	8 (14.3%)	18 (32.1%)
推計	2024年度 (令和6年度)	8 (16.9%)	6 (13.5%)	5 (10.5%)	10 (21.7%)	18 (37.4%)
	2025年度 (令和7年度)	8 (16.2%)	6 (12.9%)	5 (10.0%)	10 (20.4%)	20 (40.5%)
	2026年度 (令和8年度)	8 (16.3%)	6 (12.9%)	5 (10.1%)	10 (20.2%)	20 (40.5%)

注) 四捨五入を行っているため、合計と個々の計が一致しないものがある。

図参 1-9 種類別最終処分量の将来見込み (電気・水道業を除く)

参考資料 2 特別管理産業廃棄物の排出・処理状況

1) 調査方法

特別管理産業廃棄物（引火性廃油、腐食性廃酸（pH2.0 以下）、腐食性廃アルカリ（pH12.5 以上）、感染性産業廃棄物、特定有害産業廃棄物（有害物質を含む汚泥等）は、産業廃棄物として発生量を推計したが、特別管理産業廃棄物として処理されたものの推計結果は次のとおりである。

2) 排出及び処理状況の概要

特別管理産業廃棄物の発生・排出及び処理処分状況は、図参 2-1 のとおりである。

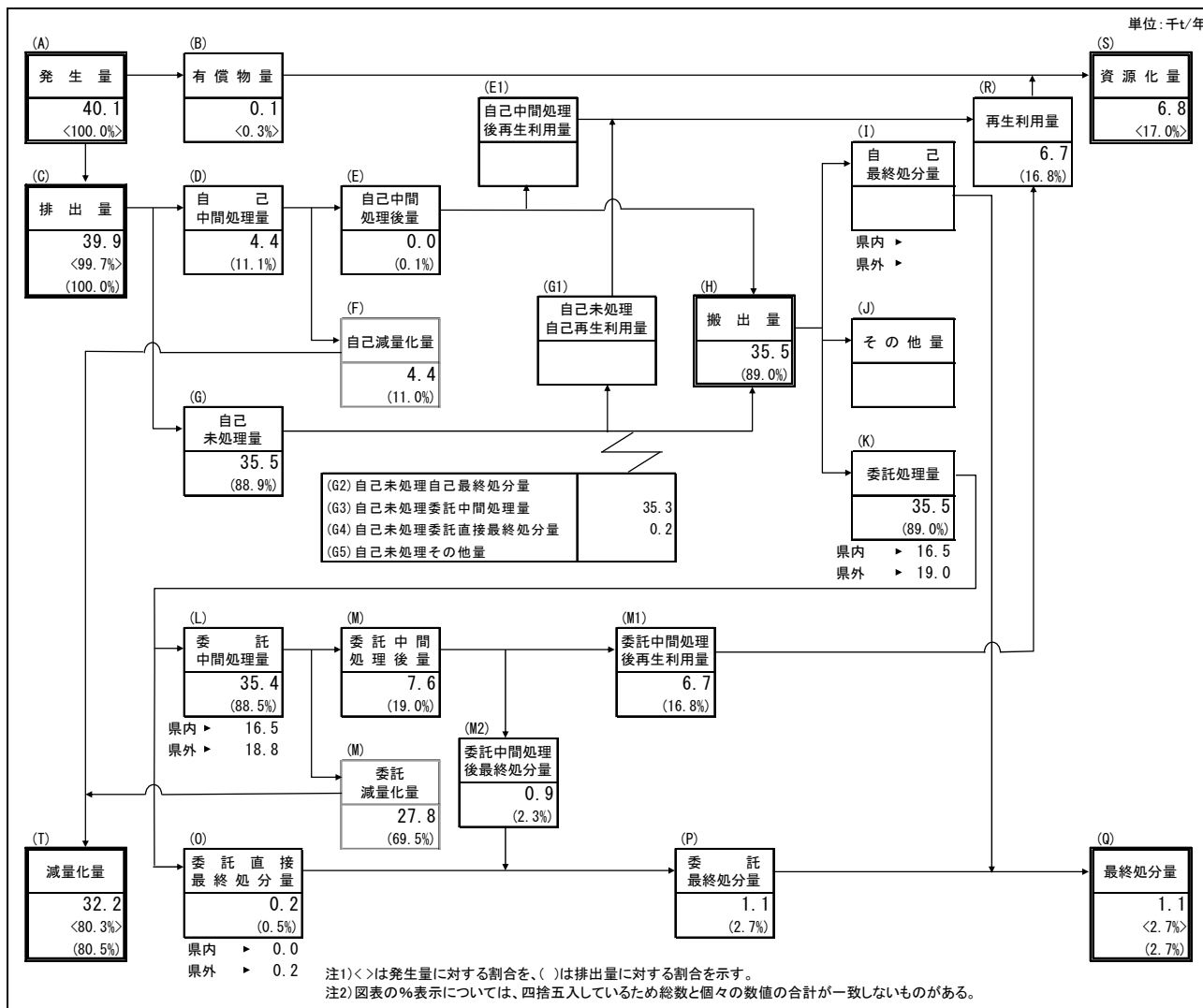

図参 2-1 特別管理産業廃棄物の排出及び処理状況の概要

3) 種類別

特別管理産業廃棄物の種類別の排出量は、図参 2-2 に示すとおりである。

引火性廃油 19.9 千トン（特別管理産業廃棄物排出量の 49.7%）で最も多く、次いで、腐食性廃酸 9.5 千トン（同 23.7%）、腐食性廃アルカリ 5.3 千トン（同 13.3%）、感染性産業廃棄物が 3.7 千トン（同 9.2%）となっている。

また、最終処分量は、感染性廃棄物等が焼却等の中間処理により無害化された非特別管理産業廃棄物が 0.9 千トン（同最終処分量の 80.0%）となっている。

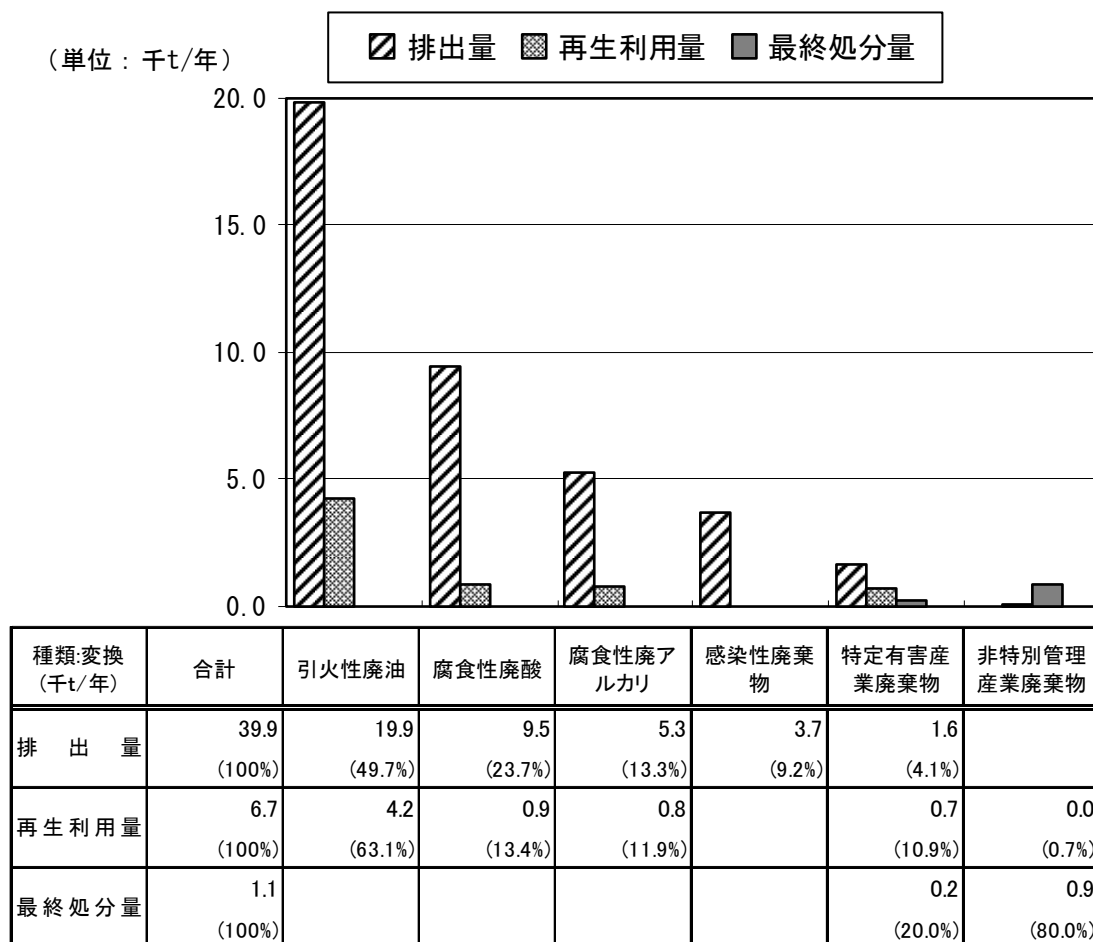

注) 四捨五入を行っているため、合計と個々の計が一致しないものがある。

図参 2-2 種類別の排出量、再生利用量、最終処分量

4) 業種別

業種別の排出量は、図参 2-3 に示すとおりである。

製造業が 29.3 千トン(排出量の 73.4%)で最も多く、次いで、建設業が 6.6 千トン(同 16.6%)、医療・福祉が 3.7 千トン(同 9.3%) となっている。

最終処分量は、建設業が 0.4 千トン(同 38.1%) となっている。

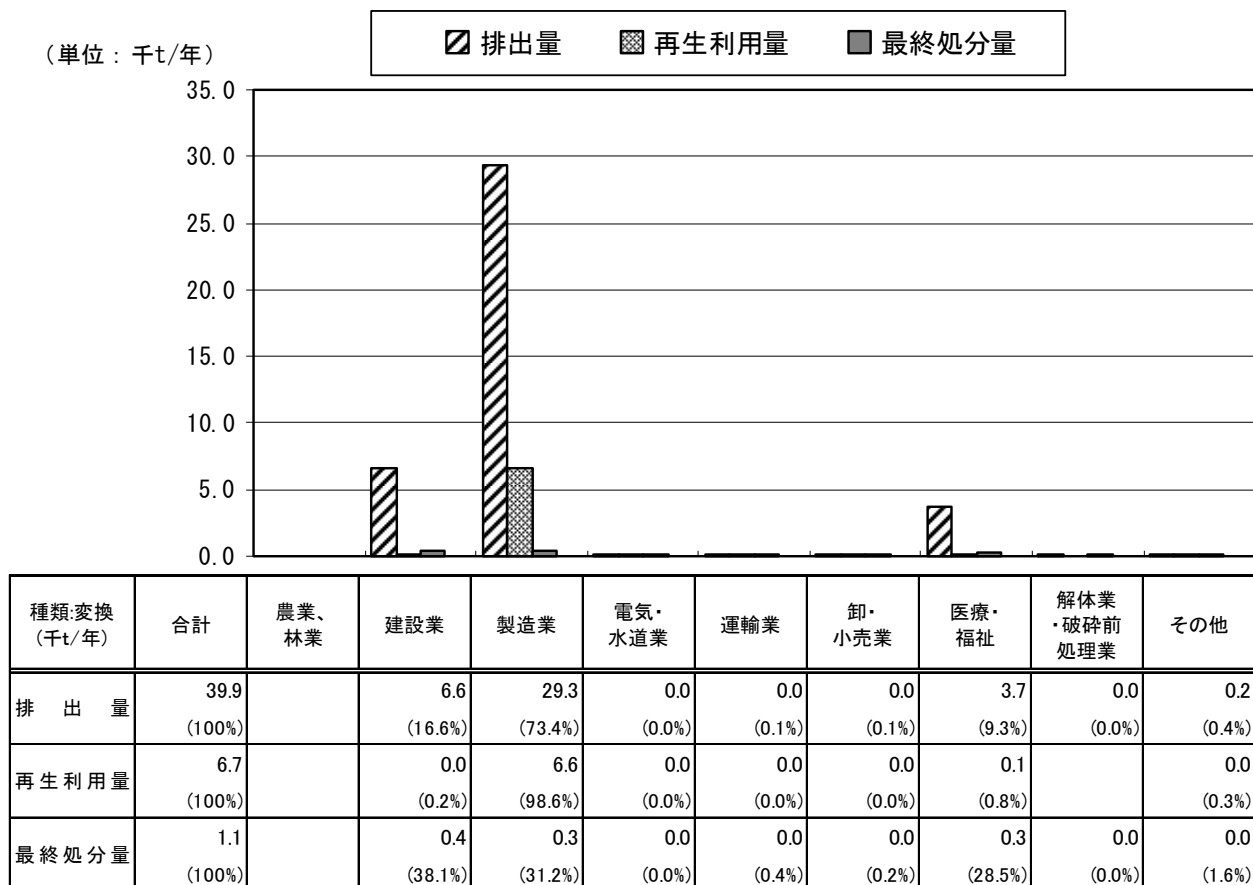

注) 四捨五入を行っているため、合計と個々の計が一致しないものがある。

図参 2-3 業種別の排出量、再生利用量、最終処分量

参考資料3 広域移動状況

1) 県外への搬出

種類別地域別の県外への搬出量は、図参3-1、表参3-1に示すとおりである。

搬出量1,768千トンのうち、石川県外に搬出した量は273千トンで搬出量の15.4%を占めている。

搬出先は、北陸111千トン（県外搬出量の40.9%）で最も多く、次いで、中部63千トン（同23.1%）、九州沖縄が43千トン（同15.7%）となっている。

なお、搬出の処理目的は、中間処理が271千トン、直接最終処分が2千トンとなっている。

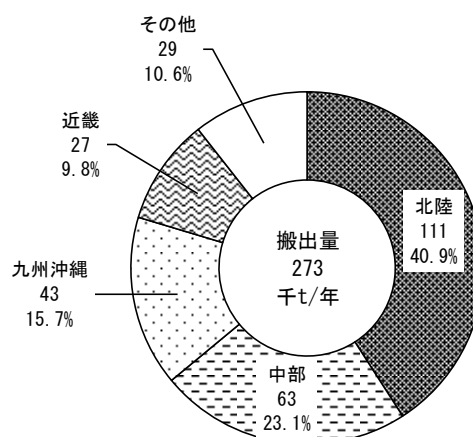

図参3-1 県外への搬出量

表参3-1 県外への搬出量

(単位：千t/年)

種類	地域	合計	北海道 東北	関東	中部	北陸	近畿	中国 四国	九州 沖縄
合計		273	22	1	63	111	27	6	43
燃え殻		1				1	0		
汚泥		31	0	0	2	26	3	0	0
廃油		27	0	0	1	14	12	0	0
廃酸		7	0	0	1	5	1		0
廃アルカリ		4	0	0	0	3	0		0
廃プラスチック類		17	0	0	2	14	1	0	0
紙くず		0		0		0	0	0	
木くず		5		0	0	5	0		
繊維くず		0				0			
動植物性残さ		3				2	1		
動物系固形不要物									
ゴムくず		0				0			
金属くず		2	0		0	2	0	0	
ガラス陶磁器くず		7	0	0	0	7	0	0	0
鋳さい		12		0	5	5	0	1	
がれき類		17			1	16	0		
ばいじん		135	22		50	9	7	5	43
その他		2	0	0	0	2	0	0	0

北海道 北：北海道、青森県、岩手県、宮城県、秋田県、山形県、福島県
 関 東：茨城県、栃木県、群馬県、埼玉県、千葉県、東京都、神奈川県
 中 部：新潟県、山梨県、長野県、岐阜県、静岡県、愛知県
 北 陸：富山県、福井県
 近 畿：三重県、滋賀県、京都府、大阪府、兵庫県、奈良県、和歌山県
 中 国 四 国：鳥取県、島根県、岡山県、広島県、山口県、徳島県、香川県、愛媛県、高知県
 九 州 沖 縄：福岡県、佐賀県、長崎県、熊本県、大分県、宮崎県、鹿児島県、沖縄県
 注) 四捨五入を行なっているため、合計と個々の計が一致しないものがある。

表参 3-2 県外への搬出量（中間処理）

（単位：千 t /年）

種類	地域	合計	北海道 東北	関東	中部	北陸	近畿	中国 四国	九州 沖縄
合計		271	22	1	63	110	27	6	43
燃え殻		1				1	0		
汚泥		31	0	0	2	26	3	0	0
廃油		27	0	0	1	14	12	0	0
廃酸		7	0	0	1	5	1		0
廃アルカリ		4	0	0	0	3	0		0
廃プラスチック類		17	0	0	2	14	1	0	0
紙くず		0		0		0	0	0	
木くず		5		0	0	5	0		
繊維くず		0				0			
動植物性残さ		3				2	1		
動物系固形不要物									
ゴムくず		0				0			
金属くず		2	0		0	2	0	0	
ガラス陶磁器くず		7	0	0	0	7	0	0	0
鉱さい		12		0	5	5	0	1	
がれき類		17			1	15	0		
ばいじん		135	22		50	9	7	5	43
その他		2	0	0	0	2	0	0	0

注) 四捨五入を行なっているため、合計と個々の計が一致しないものがある。

表参 3-3 県外への搬出量（直接最終処分）

（単位：千 t /年）

種類	地域	合計	北海道 東北	関東	中部	北陸	近畿	中国 四国	九州 沖縄
合計		2			0	2	0		
燃え殻		0				0			
汚泥		0				0			
廃油									
廃酸									
廃アルカリ									
廃プラスチック類		0				0			
紙くず									
木くず		0				0			
繊維くず									
動植物性残さ									
動物系固形不要物									
ゴムくず									
金属くず		0				0			
ガラス陶磁器くず		0			0	0			
鉱さい		0				0			
がれき類		1			0	1	0		
ばいじん									
その他		0				0			

注) 四捨五入を行なっているため、合計と個々の計が一致しないものがある。

2) 県内への搬入

1. 調査方法

石川県内への搬入量は、産業廃棄物処理業者の処分実績報告書を用いて集計を行った。

2. 調査結果

石川県内への搬入量は 153 千トンで、搬入地域別の状況は、図参 3-2、表参 3-4 に示すとおりである。

搬入地域は、北陸が 83 千トン（県内搬入量の 54.6%）で最も多く、次いで、中部 42 千トン（同 27.4%）、近畿 23 千トン（同 14.7%）となっている。

また、処理目的別の搬入量は表参 3-5、表参 3-6 に示すとおりである。

中間処理目的が 110 千トン、直接最終処分目的が 43 千トンとなっている。

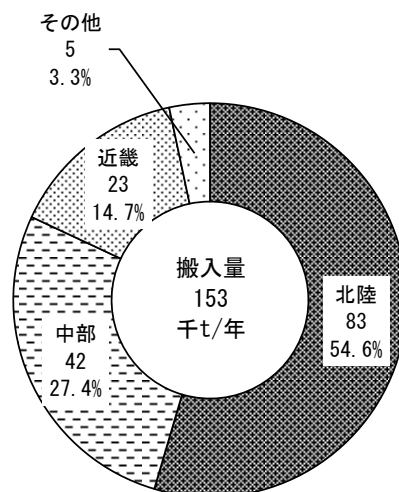

図参 3-2 県内への搬入量

表参 3-4 県内への搬入量

(単位：千 t/年)

種類	地域	合計	北海道 東北	関東	中部	北陸	近畿	中国 四国	九州 沖縄
合計		153		5	42	83	23	0	
産業廃棄物計		127		5	37	67	18	0	
燃え殻		1		0	0	0	0	0	
汚泥		23		0	3	15	5		
廃油		16			3	7	7		
廃酸		7			1	5	1		
廃アルカリ		14			5	5	4	0	
廃プラスチック類		17		1	2	14	0		
紙くず		1		0	0	0			
木くず		1		0	0	1			
繊維くず		0		0	0	0	0		
動植物性残さ		0				0			
動物系固形不要物									
ゴムくず		0			0	0			
金属くず		1		0	0	1			
ガラス陶磁器くず		8		0	6	2	0		
鋳さい		3		2	0		1		
がれき類		26		0	16	11			
動物のふん尿									
ばいじん		2			0	1			
混合廃棄物		7		0	2	5	0		
特別管理産業廃棄物		26		0	4	17	5	0	
引火性廃油		12			2	10	0	0	
腐食性廃酸		7			0	5	2		
腐食性廃アルカリ		4			2	1	2	0	
感染性廃棄物		1		0	0	0			
ばいじん		0			0				
廃油		1				1			
汚泥		0		0	0	0	0		
廃酸		1			0	0	1		
廃アルカリ		0			0	0	0		
廃PCB等		0				0			

注 1) 石川県知事または金沢市長が許可した処分業者の実績を示す。

表参 3-5 県内への搬入量（中間処理）

（単位：千 t /年）

種類	地域	合計	北海道 東北	関東	中部	北陸	近畿	中国 四国	九州 沖縄
合計		110	0	2	17	70	21	0	
産業廃棄物計		84	0	1	13	53	16	0	
燃え殻		0			0	0			
汚泥		18			2	12	4		
廃油		16			3	7	7		
廃酸		7			1	5	1		
廃アルカリ		14			5	5	4	0	
廃プラスチック類		17	0	1	2	14	0		
紙くず		0				0			
木くず		1			0	1			
繊維くず		0				0	0		
動植物性残さ		0				0			
動物系固形不要物									
ゴムくず									
金属くず		0			0	0			
ガラス陶磁器くず		1		0	0	1			
鉱さい									
がれき類		3			0	3			
動物のふん尿									
ばいじん		1			0	1			
混合廃棄物		6		0	1	5	0		
特別管理産業廃棄物		26		0	4	17	5	0	
引火性廃油		12			2	10	0	0	
腐食性廃酸		7			0	5	2		
腐食性廃アルカリ		4			2	1	2	0	
感染性廃棄物		1		0	0	0			
ばいじん		0			0				
廃油		1				1			
汚泥		0		0	0	0	0		
廃酸		1			0	0	1		
廃アルカリ		0			0	0	0		
廃PCB等		0				0			

注 1) 石川県知事または金沢市長が許可した処分業者の実績を示す。

表参 3-6 県内への搬入量（直接最終処分）

（単位：千 t /年）

種類	地域	合計	北海道 東北	関東	中部	北陸	近畿	中国 四国	九州 沖縄
合計		43		3	24	13	2	0	
産業廃棄物計		43		3	24	13	2	0	
燃え殻		1			0	0		0	
汚泥		5		0	1	3	1		
廃油									
廃酸									
廃アルカリ									
廃プラスチック類		0		0	0	0			
紙くず		0		0	0	0			
木くず		0		0	0	0			
繊維くず		0		0	0	0			
動植物性残さ									
動物系固形不要物									
ゴムくず		0			0	0			
金属くず		0		0	0	0			
ガラス陶磁器くず		7		0	6	1	0		
鉱さい		3		2	0		1		
がれき類		24		0	16	8			
動物のふん尿									
ばいじん		1			0	0			
混合廃棄物		1			1				
特別管理産業廃棄物									
引火性廃油									
腐食性廃酸									
腐食性廃アルカリ									
感染性廃棄物									
ばいじん									
廃油									
汚泥									
廃酸									
廃アルカリ									
廃PCB等									

注 1) 石川県知事または金沢市長が許可した処分業者の実績を示す。

参考資料4 産業廃棄物処分業者の実績

1) 処分量の推移

平成23年度以降の処理業者の処分量実績の推移は、図参4-1に示すとおりである。

令和6年度の産業廃棄物処分業者の処分量は1,794千トンで、令和5年度と比較すると220千トン増加（中間処理量が203千トン増加、最終処分量は18千トン増加）となっている。

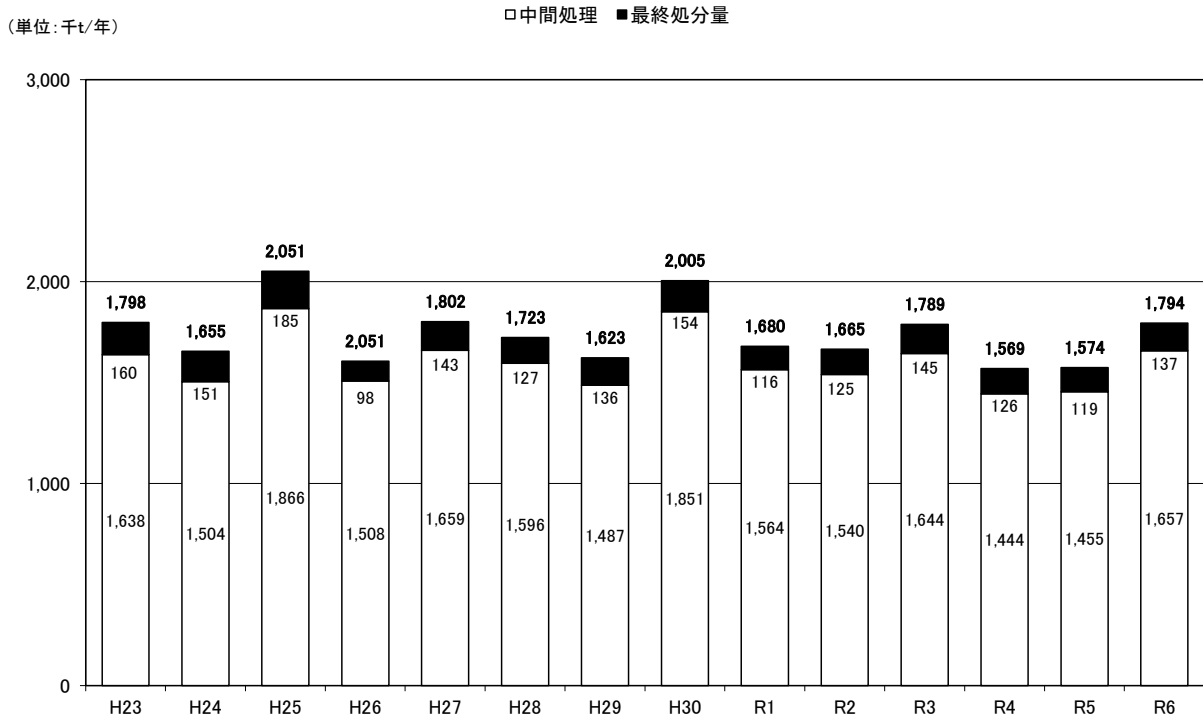

注)四捨五入を行っているため、合計と個々の計が一致しないものがある。

図参4-1 処分量の推移

2) 中間処理状況

県内の処分業者による中間処理の状況は、図参4-2、3に示すとおりである。

廃棄物の種類別にみると、がれき類1,172千トン（中間処理量の70.7%）で最も多く、次いで、木くず137千トン（同8.3%）、廃プラスチック類70千トン（同4.2%）となっている。

また中間処理方法別でみると、破碎・切断が1,365千トン（中間処理量の82.3%）で最も多く、次いで、選別が50千トン（同3.0%）、堆肥化が46千トン（同2.8%）となっている。

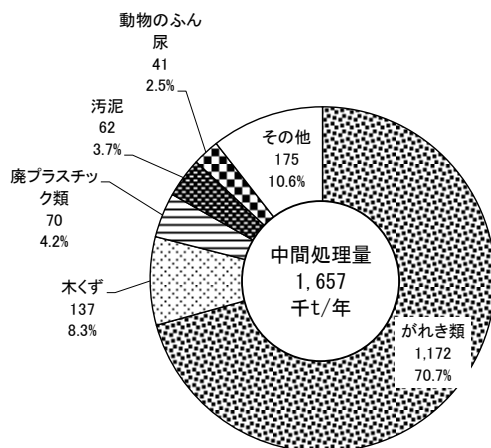

図参4-2 種類別の中間処理量

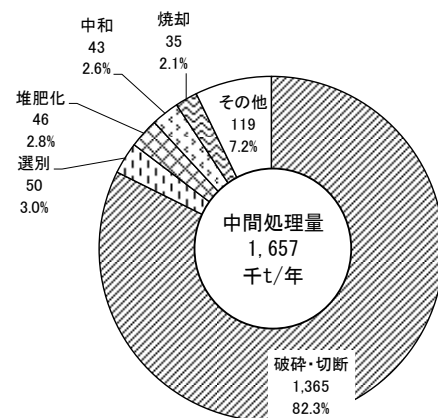

図参4-3 処理方法別の中間処理量

3) 最終処分状況

県内の処分業者による廃棄物種類別の最終処分状況は、図参 4-4 に示すとおりである。
がれき類 88 千トン（最終処分量の 64.2%）で最も多く、次いで、ガラス陶磁器くず 16 千トン（同 11.4%）、汚泥が 15 千トン（同 10.7%）、廃プラスチック類が 6 千トン（同 4.7%）となっている。

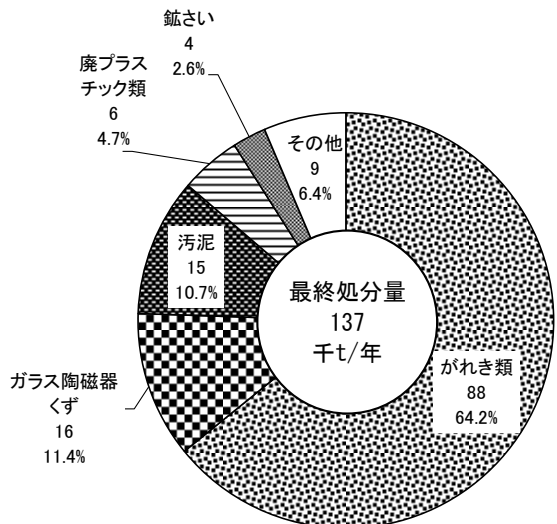

図参 4-4 種類別の最終処分量

統計表

統計表目次

産業廃棄物の発生・排出等推計結果

表1 業種別・種類別の結果表<令和6年度>

表1-1 発生量	1
表1-2 有償物量	2
表1-3 排出量	3
表1-4 搬出量	4
表1-5 自己最終処分量	5
表1-6 委託処理量	6
表1-7 委託中間処理量	7
表1-8 委託直接最終処分量	8
表1-9 委託最終処分量	9
表1-10 最終処分量	10
表1-11 再生利用量	11
表1-12 資源化量	12
表1-13 排出量 [南加賀地域]	13
表1-14 排出量 [石川中央地域南部区 (金沢市を除く)]	14
表1-15 排出量 [石川中央地域北部区 (金沢市を除く)]	15
表1-16 排出量 [金沢市]	16
表1-17 排出量 [能登中部地域]	17
表1-18 排出量 [能登北部地域]	18
表1-19 自己最終処分量 (無変換)	19
表1-20 委託直接最終処分量 (無変換)	20
表1-21 委託最終処分量 (無変換)	21
表1-22 最終処分量 (無変換)	22
表1-23 排出量 (令和7年度)	23
表1-24 再生利用量 (令和7年度)	24
表1-25 最終処分量 (令和7年度)	25

表2 発生量及び処理・処分量 (種類別:変換) <令和6年度>

表2-1 全業種	26
表2-2 農業・林業	28
表2-3 鉱業	30
表2-4 建設業	32
表2-5 製造業	34
表2-6 電気・水道業	36
表2-7 運輸業	38
表2-8 卸・小売業	40
表2-9 サービス業	42
表2-10 解体・破砕前処理業	44
表2-11 その他の業種	46

表3 発生量及び処理・処分量 (種類別:無変換) <令和6年度>

表3-1 全業種	48
表3-2 特別管理産業廃棄物 (産業廃棄物全体の内数)	50

表 4 発生量及び処理・処分量（種類別：変換）（地域別）＜令和 6 年度＞	
表 4-1 南加賀地域	51
表 4-2 石川中央地域南部区（金沢市を除く）	53
表 4-3 石川中央地域北部区（金沢市を除く）	55
表 4-4 金沢市	57
表 4-5 能登中部地域	59
表 4-6 能登北部地域	61

表 5 発生量及び処理・処分量（業種別）（地域別）＜令和 6 年度＞	
表 5-1 南加賀地域	63
表 5-2 石川中央地域南部区（金沢市を除く）	65
表 5-3 石川中央地域北部区（金沢市を除く）	67
表 5-4 金沢市	69
表 5-5 能登中部地域	71
表 5-6 能登北部地域	73

表 6 発生量及び処理・処分量（業種別）（種類別：無変換）＜令和 6 年度＞	
表 6-1 全業種	75
表 6-2 燃え殻	77
表 6-3 汚泥	79
表 6-4 廃油	81
表 6-5 廃酸	83
表 6-6 廃アルカリ	85
表 6-7 廃プラスチック	87
表 6-8 紙くず	89
表 6-9 木くず	91
表 6-10 繊維くず	93
表 6-11 動植物性残さ	95
表 6-12 動物系固形不要物	97
表 6-13 ゴムくず	99
表 6-14 金属くず	101
表 6-15 ガラス陶磁器くず	103
表 6-16 鋳さい	105
表 6-17 がれき類	107
表 6-18 動物のふん尿	109
表 6-19 ばいじん	111

表 7 産業廃棄物処分業者の実績集計結果＜令和 6 年度＞	
表 7-1 種類別の中間処理・最終処分量	113
表 7-2 種類別、処理方法別の中間処理量	114
表 7-3 産業廃棄物の処理状況（種類別、県内地域別の処分量）	115
表 7-4 産業廃棄物の処理状況（種類別、県内地域別の中間処理量）	116
表 7-5 産業廃棄物の処理状況（種類別、県内地域別の最終処分量）	117
表 7-6 産業廃棄物の県内搬入状況（種類別、都道府県別の処分量）	118
表 7-7 産業廃棄物の県内搬入状況（種類別、都道府県別の中間処理量）	122
表 7-8 産業廃棄物の県内搬入状況（種類別、都道府県別の最終処分量）	126

統計表1-2 業種別種類別有償物量 (令和6年度)

業種	業			製										電							その他の業種																												
	合計	農		建設業	製造業		食料	飲料	繊維	木材	家具	パルプ	印刷	化学	石油	石炭	ゴム	皮革	窯業	鉄		非金属	金	はん用	生産用	業務用	電子	電気	ガス	上水道	下水道	運輸	卸	サービス	解体・破砕前処理														
		林業	業		業	業																														業	業	業	業	業	業	業	業	業	業	業	業	業	業
	136	67	2	0	2	3	1	6	10	4	3	2	6	16	4	3	0	0	4	0	0	0	4	0	50	50	0	0	0	0	0	0	0	0	0	0	0	0	0	0	0								
燃え殻																									49	49																							
汚泥	60	11	1																																														
有機性汚泥	1	1																																															
無機性汚泥	59	10																																															
廃油	3	3	0	0	0	0	0																																										
一般廃油	2	1	0																																														
廃溶剤	2	2	0																																														
固形油																																																	
油でい																																																	
油付着物類																																																	
廃酸	0	0																																															
廃アルカリ	0	0																																															
廃プラスチック類	6	6	1		0	0	0	4																																									
廃プラスチック	6	6	1		0	0	0	4																																									
廃タイヤ																																																	
紙くず	5	5			2	3																																											
木くず	1	0	0	0																																													
繊維くず																																																	
動植物性残さ	1	1																																															
動物系固形不要物																																																	
ゴムくず																																																	
金風くず	56	10	42	0	1	0	0	0	1	0	0	0	0	0	0	0	0	0	0	0	0	0	0	0	0	1	1																						
ガラス陶磁器くず	0	0																																															
鉱さい																																																	
がれき類	5	5																																															
コンクリート片	0	0																																															
廃アスファルト	4	4																																															
その他																																																	
動物のふん尿																																																	
動物の死体																																																	
ばいじん																																																	
その他の産業廃棄物	0	0																																															
水銀使用製品廃棄物																																																	
感染性廃棄物																																																	
混合物等	0	0																																															

「サービス業」、「学術研究・専門・技術サービス業」、「生活関連サービス業、娯楽業」のこと。
 「林業」、「漁業」、「製薬」、「印刷」、「繊維」、「石油」のこと。
 「電気」、「ガス」、「水道」、「下水道」のこと。
 「運輸」、「卸」、「サービス」、「解体・破砕前処理」のこと。
 「情報通信機器」、「電気機器」、「電子部品」、「業務用機器」、「生産用機器」、「はん用機器」、「金」、「鉄」、「非金属」、「金」、「生産用機器」、「はん用機器」、「金」、「鉄」、「非金属」、「金」、「生産用機器」、「はん用機器」のこと。

統計表1-3 業種別種類別排出量（令和6年度）

(単位: 千t/年)

業種	合計	製造業															電気・水道						運輸			その他業種																												
		農業	林業	建設業	食料・飲料	繊維	木材	家具	印刷	化学	石油	プラスチック	ガラス	窯業・土石	鉄業	非鉄金属	金	はん用機器	生産用機器	業務用機器	電子部品	電気機器	情報通信機器	輸送機器	その他		電気・水道	ガス	上水道	下水道	小売業	卸売業	サービス業	解体・破碎前処理業																				
燃え殻	2,970	129	59	1,135	388	20	0	14	20	2	61	6	66	0	16	0	0	32	18	8	17	7	30	3	50	8	0	10	0	1,204	274	47	883	4	31	6	2	12																
汚泥	1,257		59	91	165	5	0	1	0	0	58	1	29	1	1	0	7	6	3	8	3	7	1	31	0	0	5		937	7	47	883	0	1	3	0	1																	
有機性汚泥	1,023			16	123	5	0	1	0	0	58	1	28	0	0	0	0	0	1	0	0	0	26	0	3	882							882	0	0	1	0	0																
無機性汚泥	234		59	75	43	0	0	0	0	0	0	0	0	1	1	7	6	3	7	1	5	0	3	54	7	0	0	0	0	0	0	0	0	0	0	0	1	1	0	0														
廃油	49			18	26	0	1	1	0	0	0	13	0	0	0	0	1	0	1	2	4	0	2	0	0	0	0	0	0	0	0	0	0	0	0	0	0	0	2	0	0	2												
一般廃油	48			18	25	0	1	1	0	0	0	13	0	0	0	0	1	0	1	2	4	0	2	0	0	0	0	0	0	0	0	0	0	0	0	0	0	0	0	0	2	0	0	2										
廃溶剤	0			0	0	0						0	0							0			0	0																	0													
固形油	0			0	0	0								0						0																																		
油でい														0																																								
油付着物類	0				0																																																	
廃酸	13			0	13			1			0	1								2	0	1	0	5			0																											
廃アルカリ	23			0	23			0			0	13								0	0	1	0	5			0																											
廃プラスチック類	81		0	16	48	3	0	9	3	0	0	2	0	13	0	0	0	1	0	0	1	0	4	5	1	0	1	0	0	0	0	0	0	0	0	0	0	0	0	0	0	0	0	0	0	0	0	0	0	0				
廃プラスチック	80		0	16	48	3	0	9	3	0	0	2	0	13	0	0	0	1	0	0	1	0	4	5	1	0	1	0	0	0	0	0	0	0	0	0	0	0	0	0	0	0	0	0	0	0	0	0	0	0	0			
廃タイヤ	1			1	0			0			0	0								0	0		0																															
紙くず	7			3	4						1	3										0																																
木くず	101		68	28	0		1	17	1	0	0	0	0	0	0	0	1	0	0	1	4	0	1	4	0	0	0	0	0	0	0	0	0	0	0	0	0	0	0	0	0	0	0	0	0	0	0	0	0	0	0	0		
繊維くず	1		0	1			1							0																																								
動植物性残さ	10			10	8							2																																										
動物系固形不要物	0																																																					
ゴムくず	0			0	0																																																	
金属くず	42		15	22	4		0		0	0	0	0	0	0	0	0	0	0	3	1	5	0	0	7	0	1	0	0	0	0	0	0	0	0	0	0	0	0	0	0	0	0	0	0	0	0	0	0	0	0	0			
ガラス陶磁器くず	53		23	27	0	0	0	0	0	0	0	5							20	0	0	0	1	0	0	0	0	0	0	0	0	0	0	0	0	0	0	0	0	0	0	0	0	0	0	0	0	0	0	0	0	0	0	
鋳さい	13			0	13						0								7	4																																		
がれき類	899		895																																																			
コンクリート片	484		482																																																			
廃アスファルト	344		343																																																			
その他	71		70																																																			
動物のふん尿	129		129																																																			
動物の死体																																																						
ばいじん	243			0	2		0				1	0																																										
その他の産業廃棄物	22		4	5	0		1		0	0	0	0	0	0	0	0	0	0	0	0	1	0	0	0	0	0	0	0	0	0	0	0	0	0	0	0	0	0	0	0	0	0	0	0	0	0	0	0	0	0	0			
水銀使用製品廃棄物	0		0	0	0		0					0																																										
感染性廃棄物	4			0								0																																										
混合物等	18		4	5	0		1		0	0	0	0	0	0	0	0	0	0	0	0	0	0	1	0	0	0	0	0	0	0	0	0	0	0	0	0	0	0	0	0	0	0	0	0	0	0	0	0	0	0	0	0		

「サービス業」、「学術研究・技術サービス業」、「生活関連サービス業・娯楽業」のこと。
 「サービス業」、「林業」、「漁業」、「情報通信業」、「飲食・宿泊業」のこと。
 その他の業種は、「サービス業」、「林業」、「漁業」、「情報通信業」、「飲食・宿泊業」のこと。

統計表1-4 業種別種類別搬出量（令和6年度）

（単位：千t/年）

業種	製造業										電気・水道業										運輸業	小売業	サービス業	その他																	
	業	林業	建設業	製造業	食料・飼料	繊維	木材	家具	パルプ・紙	印刷	化学	石油	プラスチック	ゴム	皮革	窯業・土石	鉄鋼	鉄	非金属	金					はん用機器	生産用機器	業務用機器	電子部品	電気機器	情報通信機器	輸送機器	その他	電気・水道業	ガス業	下水道業	上下水道業					
合計	1,768	22	0	1,091	232	15	0	12	7	2	10	6	24	0	13	0	0	32	14	7	13	5	27	3	27	8	0	6	0	368	274	4	91	4	31	6	2	12			
燃え殻	30			1	2	0	0	0	1	0	0	0	0	0	0	0	0	0	0	0	0	0	0	0	0	0	0	0	27	26	1					0	0				
汚泥	225			69	51	3	0	1	0	0	7	0	3	1	1	1	7	2	3	4	1	7	1	9	0	0	2		100	7	4	90	0	1	3	0	1				
有機性汚泥	112			2	19	3	0	1	0	7	0	3	0	0	0	0	0	1	0	0	0	0	4	0	1	0	1	89			89	0		1			0				
無機性汚泥	113			68	32	0	0	0	0	0	0	0	0	1	6	2	3	4	1	7	1	5	0	0	1	0	1	11	7	4	0	0	1	1	0	0					
廃油	41			18	19	0	1	1	0	0	0	7	0	0	0	1	0	1	0	1	2	4	0	2	0	0	0	0	0	0	0	0	0	0	2	0	0	2			
一般廃油	41			18	18	0	1	1	0	0	0	7	0	0	0	1	0	1	0	1	2	4	0	2	0	0	0	0	0	0	0	0	0	0	0	2	0	0	2		
廃溶剤	0			0	0	0																																0			
固形油	0			0	0	0																																	0		
油でい																																									
油付着物類	0			0	0	0																																			
廃酸	13			0	13		1																																	0	
廃アルカリ	12			0	12		0																																	0	
廃プラスチック類	76			0	16	44	3	7	3	0	0	2	0	11	0	0	1	0	0	1	0	4	1	5	1	0	1	0	0	0	0	0	0	0	0	0	0	0	0	0	
廃プラスチック	74			0	16	44	3	7	3	0	0	2	0	11	0	0	1	0	0	1	0	4	1	5	1	0	1	0	0	0	0	0	0	0	0	0	0	0	0	0	
廃タイヤ	1			1	0		0	0																																1	
紙くず	7			3	4																																				
木くず	83			65	13	0	1	2	1	0	0	0	0	0	0	0	1	0	0	1	1	4	0	0	0	0	0	0	0	0	0	0	0	0	0	0	0	0	0	0	
繊維くず	1			0	1		1																																		
動植物性残さ	8			8	5																																				
動物系固形不要物	0																																								
ゴムくず	0			0	0																																				
金属くず	39			15	19	4	0	0	0	0	0	0	0	0	0	0	0	0	0	3	0	2	0	0	6	0	1	0	0	0	0	0	0	0	0	0	2	0	1	2	
ガラス陶磁器くず	53			23	27	0	0	0	0	0	0	5	0	0	20	0	0	0	0	0	0	1	0	0	0	0	0	0	0	0	0	0	0	0	0	0	0	0	0	0	
鉱さい	13			0	13																																				
がれき類	880			876																																					
コンクリート片	482			480																																					
廃アスファルト	328			327																																					
その他	71			70																																					
動物のふん尿	21			21																																					
動物の死体																																									
ばいじん	243			0	2		0																																		
その他の産業廃棄物	22			4	5	0	1	0	0	0	0	0	0	0	0	2	0	0	0	0	1	0	0	0	0	0	0	0	0	0	0	0	0	0	0	0	0	0	0	4	
水銀使用製品廃棄物	0			0	0	0	0																																		
感染性廃棄物	4			0	0																																				
混合物等	18			4	4	0	1	0	0	0	0	0	0	0	0	0	2	0	0	0	1	0	0	0	0	0	0	0	0	0	0	0	0	0	0	0	0	0	0		

「サービス業」、「学術研究・専門・技術サービス業」、「生活関連サービス業・娯楽業」のこと。
 「林業」、「漁業」、「情報通信業」、「飲食・宿泊業」のこと。

統計表1-5 業種別種類別自己最終処分量 (令和6年度)

業種	製										電						その他		
	合	農	林	業	業	業	業	業	業	業	業	業	業	業	業	業		業	業
種類	計	業	業	業	業	業	業	業	業	業	業	業	業	業	業	業	業	業	業
燃え殻	130																		
汚泥	25																		
有機性汚泥	7																		
無機性汚泥	7																		
廃油																			
一般廃油																			
廃溶剤																			
固形油																			
油でい																			
油付着物類																			
廃酸																			
廃アルカリ																			
廃プラスチック類																			
廃プラスチック																			
廃タイヤ																			
紙くず																			
木くず																			
繊維くず																			
動植物性残さ																			
動物系固形不要物																			
ゴムくず																			
金属くず																			
ガラス陶磁器くず																			
鉱さい																			
がれき類																			
コンクリート片																			
廃アスファルト																			
その他																			
動物のふん尿																			
動物の死体																			
ばいじん	98																		
その他の産業廃棄物																			
水銀使用製品廃棄物																			
感染性廃棄物																			
混合物等																			

「サービスマン」、「学術研究・専門・技術サービスマン」、「生活関連サービスマン」、「製薬業」のこと。
 「サービスマン」、「林業」、「漁業」、「情報通信業」、「飲食・宿泊業」のこと。
 その他の業種は、「サービスマン」、「学術研究・専門・技術サービスマン」、「生活関連サービスマン」、「製薬業」のこと。

統計表1-6 業種別種類別委託処理量（令和6年度）

業種	製															電										サ ー ビ ス 業 等	解 体 ・ 破 砕 前 処 理 業	そ の 他 の 業 種										
	業															気																						
	農 業	林 業	建 設 業	造 業	食 料	飲 料	織 物	木 材	家 具	紙 業	印 刷	化 学	石 油	放 射 能	ゴ ム	皮 革	窯 業	鉄 鋼	非 鉄 金 属	金 属	はん 用 機 器	生 産 用 機 器	業 務 用 機 器	電 子 部 品	電 気 機 器				情 報 通 信 機 器	輸 送 機 器	そ の 他	電 気 水 道 業	電 力 業	上 水 道 業	下 水 道 業	運 輸 業	小 売 業	
合計	1,638			232	15	0	12	7	2	10	6	23	0	13	0	0	32	14	7	13	5	27	3	27	8	0	6	0	239	144	4	91	4	31	6	2	12	
燃え殻	5		1	2	0	0	0	1	0	0	0	0	0	0	0	0	0	0	0	0	0	0	0	0	0	0	0	2	1		1				0	0		
汚泥	218		69	51	3	0	1	0	0	7	0	3	1	1	1	7	2	3	4	1	7	1	9	0	0	2		94	0	4	90	0	1	3	0	1		
有機性汚泥	112		2	19	3	0	1	0	0	7	0	3	0	0	0	0	0	1	0	0	0	4	0	1	0	1	89			89	0		1		0			
無機性汚泥	107		68	32	0	0	0	0	0	0	0	0	1	0	0	6	2	3	4	1	7	1	5	0	0	1	4	0	4	0	0	1	1	0	0			
廃油	41		18	19	0	1	0	0	0	0	7	0	0	0	0	0	1	0	1	2	4	0	2	0	0	0	0	0	0	0	0	0	2	0	0	2		
一般廃油	41		18	18	0	1	0	0	0	0	7	0	0	0	0	0	1	0	1	2	4	0	2	0	0	0	0	0	0	0	0	0	2	0	0	2		
廃溶剤	0		0	0	0																															0		
固形油	0		0	0	0																																	
油でい																																						
油付着物類	0			0						0	0																											
廃酸	13		0	13		1					0	1				2	0	1	0	1	0	5															0	
廃アルカリ	12		0	12		0					0	3				0	0	1	0	2	0	5															0	
廃プラスチック類	76		0	16	44	3	7	3	0	0	2	0	11	0	0	0	1	0	0	1	0	4	1	5	1	0	1	0	0	0					1	9	2	0
廃プラスチック	74		0	16	44	3	7	3	0	0	2	0	11	0	0	1	0	0	1	0	4	1	5	1	0	1	0	0	0					1	9	1	0	
廃タイヤ	1		1	0		0	0				0											0														1		
紙くず	7		3	4						1	3																											
木くず	83		65	13	0	1	2	1	0	0	0	0	0	0	0	1	0	0	1	1	4	0	0	0	0	0	0	0	0	0	0	0	0	1	3	0	0	
繊維くず	1		0	1		1								0																								
動植物性残さ	8			8	5						2																											
動物系固形不要物	0																																					
ゴムくず	0		0	0																		0																0
金属くず	39		15	19	4	0	0	0	0	0	0	0	0	0	0	0	0	3	0	2	0	0	0	6	0	1	0	0	0	0	0	0	0	2	0	1	2	
ガラス陶磁器くず	53		23	27	0	0	0	0	0	0	5	0	0	0	0	20	0	0	0	1	0	0	0	0	0	0	0	0	0	0	0	0	0	0	2	0	0	
綿さい	13		0	13												7	4																					
がれき類	880		876																																0	4	0	0
コンクリート片	482		480																																0	2	0	
廃アスファルト	328		327																																1			
その他	71		70																																0	1	0	0
動物のふん尿	21		21																																			
動物の死体																																						
ばいじん	145		0	2		0				1	0																											
その他の産業廃棄物	22		4	5	0	1	0	0	0	0	0	0	0	0	0	0	2	0	0	1	0	0	0	0	0	0	0	0	0	0	0	0	0	8	0	0	4	
水銀使用製品廃棄物	0		0	0	0	0																																
感染性廃棄物	4			0																																		
混合物等	18		4	4	0	1	0	0	0	0	0	0	0	0	0	0	2	0	0	1	0	0	0	0	0	0	0	0	0	0	0	0	8	0	0	1		

「サービスマン」、「学術研究・技術サービスマン」、「生活関連サービスマン・製菓業」のこと。
「サービスマン」、「林業」、「漁業」、「情報通信業」、「飲食・宿泊業」のこと。

統計表1-7 業種別種類別委託中間処理量（令和6年度）

業種	製																						その他	の	業	種														
	業																																							
	農	林	業	業	業	業	業	業	業	業	業	業	業	業	業	業	業	業	業	業	業	業					業													
合計	1,622	22	0	1,087	225	15	0	12	5	2	6	6	23	0	13	0	32	14	7	13	5	27	2	27	8	0	6	0	237	144	4	89	4	30	4	2	11			
燃え殻	4			1	2	0	0	0	1	0	0	0	0	0	0	0	0	0	0	0	0	0	0	0	0	0	0	0	0	0	0	0	0	0	0	0	0			
汚泥	212			69	48	3	0	1	0	0	4	0	3	1	0	0	7	2	3	4	1	7	0	9	0	0	2	0	93	0	4	89	0	1	1	0	1			
有機性汚泥	107			2	16	3	0	1	0	0	4	0	3	0	0	0	0	0	1	0	0	0	4	0	1	0	0	88	0	88	0	0	0	0	0	0	0			
無機性汚泥	105			68	31	0	0	0	0	0	0	0	0	1	0	0	6	2	3	4	1	7	0	5	0	0	1	4	0	4	0	0	1	0	0	0	0			
廃油	41			18	19	0	1	0	0	0	0	0	7	0	0	0	0	1	0	1	2	4	0	2	0	0	0	0	0	0	0	0	0	0	0	0	0	2		
一般廃油	41			18	18	0	1	0	0	0	0	0	7	0	0	0	0	1	0	1	2	4	0	2	0	0	0	0	0	0	0	0	0	0	0	0	0	0	2	
廃溶剤	0			0	0	0	0	0	0	0	0	0	0	0	0	0	0	0	0	0	0	0	0	0	0	0	0	0	0	0	0	0	0	0	0	0	0	0		
固形油	0			0	0	0	0	0	0	0	0	0	0	0	0	0	0	0	0	0	0	0	0	0	0	0	0	0	0	0	0	0	0	0	0	0	0	0	0	
油でい																																								
油付着物類	0			0	0	0	0	0	0	0	0	0	0	0	0	0	0	0	0	0	0	0	0	0	0	0	0	0	0	0	0	0	0	0	0	0	0	0	0	
廃酸	13			0	13	0	1	0	0	0	0	0	1	0	0	0	0	0	0	0	0	0	0	0	0	0	0	0	0	0	0	0	0	0	0	0	0	0	0	
廃アルカリ	12			0	12	0	0	0	0	0	0	0	3	0	0	0	0	0	0	1	0	2	0	5	0	0	0	0	0	0	0	0	0	0	0	0	0	0	0	
廃プラスチック類	75			0	16	44	3	7	3	0	0	2	2	0	11	0	0	1	0	1	0	4	1	5	1	0	1	0	0	0	0	0	0	0	0	0	0	0	2	
廃プラスチック	74			0	16	44	3	7	3	0	0	2	2	0	11	0	0	1	0	1	0	4	1	5	1	0	1	0	0	0	0	0	0	0	0	0	0	0	2	
廃タイヤ	1			1	0	0	0	0	0	0	0	0	0	0	0	0	0	0	0	0	0	0	0	0	0	0	0	0	0	0	0	0	0	0	0	0	0	0	1	
紙くず	7			3	4																																			
木くず	81			65	12	0	1	0	1	0	0	0	0	0	0	0	1	0	0	1	1	4	0	0	0	0	0	0	0	0	0	0	0	0	0	0	0	0	0	
繊維くず	1			0	1																																			
動植物性残さ	8				8	5																																		
動物系固形不要物	0																																							
ゴムくず	0			0	0																																			
金風くず	39			15	19	4	0	0	0	0	0	0	0	0	0	0	0	0	0	3	0	2	0	0	6	0	1	0	0	0	0	0	0	0	0	0	0	0	0	2
ガラス陶磁器くず	52			22	27	0	0	0	0	0	0	0	5	0	0	0	20	0	0	0	0	1	0	0	0	0	0	0	0	0	0	0	0	0	0	0	0	0	0	
鉱さい	12			0	12																																			
がれき類	877			873																																				
コンクリート片	481			479																																				
廃アスファルト	328			327																																				
その他	68			67																																				
動物のふん尿	21			21																																				
動物の死体																																								
ばいじん	144			0	0																																			
その他の産業廃棄物	22			4	5	0	1	0	0	0	0	0	0	0	0	0	0	0	0	0	0	1	0	0	0	0	0	0	0	0	0	0	0	0	0	0	0	0	4	
水銀使用製品廃棄物	0			0	0	0	0	0	0	0	0	0	0	0	0	0	0	0	0	0	0	0	0	0	0	0	0	0	0	0	0	0	0	0	0	0	0	0	0	
感染性廃棄物	4			0	0																																			
混合物等	18			4	4	0	1	0	0	0	0	0	0	0	0	0	0	0	0	0	0	1	0	0	0	0	0	0	0	0	0	0	0	0	0	0	0	0	1	

「サービスマ」、「学術研究・専門・技術サービスマ」、「生活関連サービスマ」、「林業」、「漁業」、「情報通信業」、「飲食・宿泊業」のこと。
 「サービスマ」、「林業」、「漁業」、「情報通信業」、「生活関連サービスマ」、「学術研究・専門・技術サービスマ」、「林業」、「漁業」のこと。

統計表1-8 業種別種類別委託直接最終処分量(令和6年度)

業種	(単位:千t/年)																																																				
	合計	農業	林業	建設業	製造業	食料	飲料	繊維	木材	家具	パルプ・紙	印刷	化学	石油	プラスチック	ゴムの	皮革	窯業・土石	鉄	非鉄金属	金	はん用機器	生産用機器	業務用機器	電子部品	電気機器	電気水道業	ガス業	上下水道業	運輸業	卸売業	サービス業等	解体・破碎前処理業	その他の業種																			
種類	14																																																				
燃え殻	2			0	0	0	0	0	0	0	0	0	0	0	0	0	0	0	0	0	0	0	0	0	0	0	1											0															
汚泥	5			0	3		0				3												1				1													0													
有機性汚泥	4			0	3						3																1													0													
無機性汚泥	1			0	1																	1																	0														
廃油																																																					
一般廃油																																																					
廃溶剤																																																					
固形油																																																					
油でい																																																					
油付着物類																																																					
廃酸																																																					
廃アルカリ																																																					
廃プラスチック類	1			0	0		0																0																														
廃プラスチック	1			0	0		0															0																															
廃タイヤ																																																					
紙くず	0			0																																																	
木くず	1			0	1				1																																												
繊維くず	0			0																																																	
動植物性残さ																																																					
動物系固形不要物																																																					
ゴムくず																																																					
金属くず	0			0	0																																																
ガラス陶磁器くず	1			1	0	0				0		0	0	0	0	0	0	0	0	0	0	0	0	0	0	0	0	0	0	0	0	0	0	0	0	0	0	0	0	0	0	0	0	0	0	0	0	0	0	0			
鉱さい	0																																																				
がれき類	3			3																																																	
コンクリート片	0			0																																																	
廃アスファルト																																																					
その他	3			3																																																	
動物のふん尿																																																					
動物の死体																																																					
ばいじん	1			0	1																																																
その他の産業廃棄物	0			0	0																																																
水銀使用製品廃棄物	0			0	0																																																
感染性廃棄物																																																					
混合物等	0			0																																																	

「サービスマネジメント」「学術研究・専門・技術サービスマネジメント」「生活関連サービスマネジメント」「建設業」「林業」「漁業」「印刷」「情報通信業」「飲食・宿泊業」のこと。

統計表1-10 業種別種類別最終処分量（令和6年度）

(単位：千t/年)

業種	製造業																						その他		
	計	農林業	食品飲料	繊維	木材	家具	印刷	化学	石油	プラスチック	ゴム	皮革	窯業・土石	鉄	非鉄金属	金	はん用機器	生産用機器	業務用機器	電子部品	電気機器	情報通信機器		輸送機器	その他
合計	181	0	17	1	2	0	4	0	0	0	0	0	0	0	0	1	0	1	2	1	1	0	0	0	0
燃え殻	34		2	0	0	0	0	0	0	0	0	0	0	0	0	0	0	0	0	0	0	0	0	0	0
汚泥	18		6	0	0	0	3	0	0	0	0	0	0	0	0	0	0	0	0	0	0	0	0	0	0
有機性汚泥	6		3	0	0	0	3	0	0	0	0	0	0	0	0	0	0	0	0	0	0	0	0	0	0
無機性汚泥	12		3	0	0	0	0	0	0	0	0	0	0	0	0	0	0	0	0	0	0	0	0	0	0
廃油	0		0	0	0	0	0	0	0	0	0	0	0	0	0	0	0	0	0	0	0	0	0	0	0
一般廃油	0		0	0	0	0	0	0	0	0	0	0	0	0	0	0	0	0	0	0	0	0	0	0	0
廃溶剤																									
固形油																									
油でい																									
油付着物類																									
廃酸	0																								
廃アルカリ																									
廃プラスチック類	5		2	0	0	0	0	0	0	0	0	0	0	0	0	0	0	0	0	0	0	0	0	0	0
廃プラスチック	5		2	0	0	0	0	0	0	0	0	0	0	0	0	0	0	0	0	0	0	0	0	0	0
廃タイヤ	0		0	0	0	0	0	0	0	0	0	0	0	0	0	0	0	0	0	0	0	0	0	0	0
紙くず	0		0	0	0	0	0	0	0	0	0	0	0	0	0	0	0	0	0	0	0	0	0	0	0
木くず	2		2	0	0	1	0	0	0	0	0	0	0	0	0	0	0	0	0	0	0	0	0	0	0
繊維くず	0		0	0	0	0	0	0	0	0	0	0	0	0	0	0	0	0	0	0	0	0	0	0	0
動植物性残さ																									
動物系固形不要物																									
ゴムくず																									
金属くず	1		1	0	0	0	0	0	0	0	0	0	0	0	0	0	0	0	0	0	0	0	0	0	0
ガラス陶磁器くず	6		5	1	0	0	0	0	0	0	0	0	0	0	0	0	0	0	0	0	0	0	0	0	0
鉱さい	0		0	0	0	0	0	0	0	0	0	0	0	0	0	0	0	0	0	0	0	0	0	0	0
がれき類	8		7	0	0	0	0	0	0	0	0	0	0	0	0	0	0	0	0	0	0	0	0	0	0
コンクリート片	2		2	0	0	0	0	0	0	0	0	0	0	0	0	0	0	0	0	0	0	0	0	0	0
廃アスファルト	0		0	0	0	0	0	0	0	0	0	0	0	0	0	0	0	0	0	0	0	0	0	0	0
その他	6		5	0	0	0	0	0	0	0	0	0	0	0	0	0	0	0	0	0	0	0	0	0	0
動物のふん尿																									
動物の死体																									
ばいじん	99		0	1			1																		
その他の産業廃棄物	6		1	2	0	0	0	0	0	0	0	0	0	0	0	0	0	0	0	0	0	0	0	0	0
水銀使用製品廃棄物	0		0	0	0	0	0	0	0	0	0	0	0	0	0	0	0	0	0	0	0	0	0	0	0
感染性廃棄物	0																								
混合物等	6		1	2	0	0	0	0	0	0	0	0	0	0	0	0	0	0	0	0	0	0	0	0	0

「サービス業」、「学術研究、専門・技術サービス業」、「生活関連サービス業、娯楽業」のこと。
 「サービス業」、「林業」、「漁業」、「情報通信業」、「飲食・宿泊業」のこと。

統計表1-12 業種別種類別資源化量（令和6年度）

（単位：千t/年）

業種	業種別	製															電					運輸業	小売業	サービス業	その他																
		農業	林業	建設業	製造業	食料	飲料	繊維	木材	家具	パルプ	印刷	化学	石油	プラスチック	ゴム	皮革	窯業・土石	鉄鋼	非金属	金					はん用	生産用	業務用	電子	電気	情報	送	その他								
合計	1,623	100	16	1,042	224	10	0	12	5	2	5	7	15	0	20	0	37	16	10	10	9	34	4	16	7	1	7	0	203	194	4	5	3	28	3	2	4				
燃え殻	10			2	7	0	0	1	1	0	1	1	0	0	0	0	0	0	0	0	0	0	0	0	0	0	0	2	1	1	0	0	0	0	0	0	0				
汚泥	148		16	36	38	2		0	0	1	0	1	0	1	1		15	2	2	2	0	4	0	4	0	1	1	57	49	4	4	0	0	1	0	0	0				
有機性汚泥	13			0	9	2		0	0	1	0	1	0	1			0	0	0	0	0	0	3	1	1	4	4	4													
無機性汚泥	134		16	36	28			0	0	0	0	0	0	0	1		15	2	2	2	0	4	0	1	0	0	53	49	4	0	0	0	0	0	0	0	0	0	0		
廃油	19			4	12	0		0	0	0	0	6	0	0	0		0	0	0	0	1	0	3	0	0	0	0	0	0	0	0	0	0	0	0	0	0	0	0		
一般廃油	17			4	10	0		0	0	0	0	6	0	0	0		0	0	0	0	1	0	1	0	0	0	0	0	0	0	0	0	0	0	0	0	0	0	0		
廃溶剤	2			2	0			0									0				0	0	2																		
固形油	0			0	0																																				
油でい																																									
油付着物類	0																																								
廃酸	2			0	2			0									0	0	0	0	0	0	1	0	0	0	0	0	0	0	0	0	0	0	0	0	0	0	0	0	
廃アルカリ	2			0	2			0									0	0	0	0	0	0	1	0	0	0	0	0	0	0	0	0	0	0	0	0	0	0	0	0	
廃プラスチック類	59		0	7	40	0		8	3	0	0	1	0	0	17	0	0	0	0	0	0	0	0	0	0	0	0	0	0	0	0	0	0	0	0	0	0	0	0	0	
廃プラスチック	58		0	7	40	0		8	3	0	0	1	0	0	17	0	0	0	0	0	0	0	0	0	0	0	0	0	0	0	0	0	0	0	0	0	0	0	0	0	
廃タイヤ	1			0	0												0						0																		
紙くず	8			1	7																																				
木くず	73		58	11	0		1	0	1	0	0	0	0	0	0	0	1	0	0	1	1	4	0	0	0	0	0	0	0	0	0	0	0	0	0	0	0	0	0	0	
繊維くず	1		0	0	0		0																																		
動植物性残さ	3			3	3						1																														
動物系固形不要物																																									
ゴムくず	0			0	0																																				
金風くず	94			24	61	4		0	1	1	0	0	0	2	0		0	4	3	4	7	20	3	1	7	0	5	0	1	1	0	0	0	0	0	5	0	1	1	0	
ガラス陶磁器くず	46		18	26	0	0		0	0	0	0	5	0	0			20	0	0	0	0	0	0	0	0	0	0	0	0	0	0	0	0	0	0	0	0	0	0	0	
鉱さい	12			0	12												7	4																							
がれき類	891			888																																					
コンクリート片	479			477																																					
廃アスファルト	348			347																																					
その他	64			64																																					
動物のふん尿	100		100																																						
動物の死体																																									
ばいじん	143			0	0												0	0																							
その他の産業廃棄物	12		2	3	0	0		1	0	0	0	0	0	0	0		0	2	0	0	0	1	0	1	0	0	0	0	0	0	0	0	0	0	0	0	6	0	0		
水銀使用製品廃棄物	0		0	0	0	0		1	0	0	0	0	0	0	0		0	1	0	0	0	0	0	0	0	0	0	0	0	0	0	0	0	0	0	0	0	0	0	0	
感染性廃棄物																																									
混合物等	12		2	3	0	0		1	0	0	0	0	0	0	0		0	1	0	0	0	0	0	0	0	0	0	0	0	0	0	0	0	0	0	6	0	0	0		

「サービス業」、「学術研究・専門・技術サービス業」、「生活関連サービス業・娯楽業」のこと。
 「サービス業」、「林業」、「漁業」、「情報通信業」、「飲食・宿泊業」のこと。

統計表1-13 業種別種類別南加賀地域 (令和6年度)

(単位: 千t/年)

業種	合計	農業		製造業										電気水道業					運輸業			その他の業種													
		農	林業	家	パ	印	化	石	ゴ	皮	窯	鉄	非	金	は	生	業	電	電	電	電		電	下	上	ガ	サ	解							
種類				木	バ	印	化	石	ゴ	皮	窯	鉄	非	金	は	生	業	電	電	電	電	電	下	上	ガ	サ	解								
合計	791	3	328	130	2	8	0	1	0	0	14	2	15	3	3	9	4	16	0	44	0	7	0	319	5	314	0	7	1	1	2				
燃え殻	1		0	0	0	0										0															0				
汚泥	398		26	52	0	0	0	0	3		3	0	3	0	3	0	29	0	29	0	5	5	314	0	0	0	0	0	0	0	0				
有機性汚泥	350		5	32	0	0	0	0	3		3	0	0	0	0	24	0	24	0	3	3	314	0	0	0	0	0	0	0	0	0				
無機性汚泥	48		22	20	0	0	0	0	0		0	3	0	1	4	3	0	4	0	2	2	5	0	0	0	0	0	0	0	0	0				
廃油	18		5	11	0	1	0	0	0	4	0	0	0	0	1	3	0	2	0	0	0	0	0	0	0	0	0	0	0	0	0				
一般廃油	18		5	11	0	1	0	0	0	4	0	0	0	0	1	3	0	2	0	0	0	0	0	0	0	0	0	0	0	0	0				
廃溶剤	0		0	0	0	0						0				0																			
固形油	0		0	0	0	0						0				0																			
油でい	0																																		
油付着物類	0																															0			
廃酸	9		0	9		1						2	0	0	0	1	0	4	0	4	0											0			
廃アルカリ	9		0	9		0	0	0	0	2		0	0	0	1	0	2	4	0	4	0											0			
廃プラスチック類	22	0	5	16	0	5	0	0	0	0	0	0	0	0	0	2	0	4	0	4	0	0	0	0	0	0	0	0	0	0	0	0			
廃プラスチック	22	0	5	16	0	5	0	0	0	0	0	0	0	0	0	2	0	4	0	4	0	0	0	0	0	0	0	0	0	0	0	0			
廃タイヤ	0		0	0	0																														
紙くず	1		1																																
木くず	26		20	6	0	0	0	0	0	0	0	0	0	0	0	2	0	0	0	0	0	0	0	0	0	0	0	0	0	0	0	0			
繊維くず	0		0																																
動植物性残さ	2			2	2																														
動物系固形不要物																																			
ゴムくず	0		0	0	0																														
金属くず	10		4	5	0	0	0	0	0	0	0	0	0	0	0	2	0	0	0	0	0	0	0	0	0	0	0	0	0	0	0	0	0	0	
ガラス陶磁器くず	24		7	18	0	0	0	0	0	5	0	11	0	0	0	1	0	0	0	0	0	0	0	0	0	0	0	0	0	0	0	0	0	0	
鉱さい	2		0	2								0	2																						
がれき類	261		259																																
コンクリート片	141		139																																
廃アスファルト	100		99																																
その他	20		20																																
動物のふん尿	3																																		
動物の死体																																			
ばいじん	0		0	0																															
その他の産業廃棄物	5		1	1	0	0	0	0	0	0	0	0	0	0	0	0	0	0	0	0	0	0	0	0	0	0	0	0	0	0	0	0	0	0	
水銀使用製品廃棄物	0		0	0	0	0	0	0	0	0	0	0	0	0	0	0	0	0	0	0	0	0	0	0	0	0	0	0	0	0	0	0	0	0	
感染性廃棄物	1			0																															
混合物等	4		1	1	0	0	0	0	0	0	0	0	0	0	0	0	0	0	0	0	0	0	0	0	0	0	0	0	0	0	0	0	0	0	

「サービスマン」、「学術研究・専門・技術サービスマン」、「生活関連サービスマン・娯楽業」のこと。
 「サービスマン」、「林業」、「漁業」、「情報通信業」、「飲食・宿泊業」のこと。

統計表1-18 業種別種類別能登北部地域（令和6年度）

（単位：千t/年）

業種	製																										その他業種		
	合計	農業	林業	畜産	建設	製造	食品	飼料	繊維	木材	家具	紙	印刷	化学	石油	プラスチック	ゴム	皮革	窯業・土石	鉄	非金属	金	はん	生産用機器	業務用機器	電子部品		電気機器	情報通信機器
燃え殻	0				0																								0
汚泥	25				1	16			0																	7			
有機性汚泥	10					3																				7			
無機性汚泥	14				1	14			0																	7			
廃油	3					3								0												0	0		0
一般廃油	3					3								0												0	0		0
廃溶剤	0					0																							
固形油																													
油でい																													
油付着物類																													
廃酸	0					0																							
廃アルカリ	0					0																							
廃プラスチック類	3					0							0													0			0
廃プラスチック	3					0							0													0			0
廃タイヤ	0					0																							
紙くず	1					1																							
木くず	13					12																							
繊維くず	0					0																							
動植物性残さ																													
動物系固形不要物																													
ゴムくず	0					0																							
金属くず	3					3																							
ガラス陶磁器くず	5					0																							
鉱さい	0					0																							
がれき類	162					162																							
コンクリート片	87					87																							
廃アスファルト	62					62																							
その他	13					13																							
動物のふん尿	44					44																							
動物の死体																													
ばいじん	0					0																							
その他の産業廃棄物	2					1			1				0																0
水銀使用製品廃棄物	0					0							0																0
感染性廃棄物	0					0							0																0
混合物等	2					1			1																				0

「サービスマ」、「学術研究・専門・技術サービスマ」、「生活関連サービスマ、娯楽マ」のこと。
「林業」、「漁業」、「情報通信業」、「飲食・宿泊業」のこと。

統計表1-19 業種別種類別自己最終処分量（無変換）（令和6年度）

（単位：千t/年）

業種	製																							電			運		その他 の業種											
	合計	業	林業	農業	鉱業	建設業	造業	食品	飼料	飲料	繊維	木材	家具	紙	印刷	化学	石油	プラスチック	ゴム	皮革	窯業	非金属	金	はん用	生産用	業務用	電子	電気機器		情報	通信	機器	輸送	機器	その他					
燃え殻	130											0																					130							
汚泥	25																																	25						
有機性汚泥	7																																			7				
無機性汚泥	7																																				7			
廃油																																								
一般廃油																																								
廃溶剤																																								
固形油																																								
油でい																																								
油付着物類																																								
廃酸																																								
廃アルカリ																																								
廃プラスチック類																																								
廃プラスチック																																								
廃タイヤ																																								
紙くず																																								
木くず	0												0																											
繊維くず																																								
動植物性残さ																																								
動物系固形不要物																																								
ゴムくず																																								
金屬くず																																								
ガラス陶磁器くず																																								
鉱さい																																								
がれき類																																								
コンクリート片																																								
廃アスファルト																																								
その他																																								
動物のふん尿																																								
動物の死体																																								
ばいじん	98																																						98	
その他の産業廃棄物																																								
水銀使用製品廃棄物																																								
感染性廃棄物																																								
混合物等																																								

「サービスマン」、「学術研究・専門・技術サービスマン」、「生活関連サービスマン」、「娯楽業」のこと。
「サービスマン」、「林業」、「漁業」、「情報通信業」、「飲食・宿泊業」のこと。

統計表1-24 業種別種類別再生利用量 (令和7年度)

(単位: 千t/年)

業種	製															電				運輸	小売業等	その他の業種																		
	合計	農業	林業	建設業	製造業	食品	飲料	繊維	木材	家具	パルプ	印刷	化学	石油	石炭	窯業	鉄	非鉄	金				はん	生産	業務	電子	電気	機械	情報	送	機	器	他	の	業	種				
合計	1,473	100	16	1,015	153	8	0	9	5	1	3	3	14	0	26	11	6	7	3	17	0	12	7	0	4	0	153	144	0	0	0	0	0	0	24	3	2	4		
燃え殻	10			2	6	0	0	1	1	0	1	1	0	0	0	0	0	0	0	0	0	0	0	0	0	0	2	1	0	0	0	0	0	0	0	0	0	0		
汚泥	86		16	36	26	2		0	0	1	1	1	0	1	5	2	2	2	0	4		4	0	1	1	8	0	4	0	0	0	0	0	0	0	0	0	0		
有機性汚泥	12			0	8	2		0	0	1	1	1	0	0	0	0	0	0	0	0	3	1	0	1	4	0	4	0	0	0	0	0	0	0	0	0	0	0		
無機性汚泥	74		16	36	18			0	0	0	0	0	0	1	5	2	2	2	0	4	1	0	0	0	0	4	0	0	0	0	0	0	0	0	0	0	0	0		
廃油	15			4	9	0		0	0	0	0	5	0	0	0	0	0	1	1	0	1	0	0	0	0	0	0	0	0	0	0	0	0	0	0	0	0	0	0	
一般廃油	15			4	9	0		0	0	0	0	5	0	0	0	0	0	1	1	0	1	0	0	0	0	0	0	0	0	0	0	0	0	0	0	0	0	0	0	
廃溶剤																																								
固形油																																								
油でい																																								
油付着物類	0							0																																
廃酸	1			0	1										0	0	0	0	0	0	0	0	0	0	0	0	0	0	0	0	0	0	0	0	0	0	0	0	0	0
廃アルカリ	2			0	2					0					0	0	0	0	0	0	1	0	0	0	0	0	0	0	0	0	0	0	0	0	0	0	0	0	0	0
廃プラスチック類	52	0	0	7	33	0		7	3	0	0	1	0	0	0	0	0	0	0	2	0	4	1	0	1	0	0	0	0	0	0	0	0	0	0	0	0	0	0	0
廃プラスチック	51	0	0	7	33	0		7	3	0	0	1	0	0	0	0	0	0	0	2	0	4	1	0	1	0	0	0	0	0	0	0	0	0	0	0	0	0	0	
廃タイヤ	1			0	0								0								0	0	0	0	0	0	0	0	0	0	0	0	0	0	0	0	0	0	0	0
紙くず	3			1	2							0	2							0																				
木くず	72			57	11	0		1	0	1	0	0	0	0	1	0	0	1	1	4	0	0	0	0	0	0	0	0	0	0	0	0	0	0	0	0	0	0	0	0
繊維くず	1			0	0			0																																
動植物性残さ	3				3	2						1																												
動物系固形不要物																																								
ゴムくず	0			0																																				
金風くず	38			14	19	4		0	0	0	0	0	0	0	0	0	2	1	3	0	0	6	0	1	0	0	0	0	0	0	0	0	0	0	0	0	0	0	0	0
ガラス陶磁器くず	45			18	25	0		0	0	0	0	5			19	0	0	0	0	0	0	0	0	0	0	0	0	0	0	0	0	0	0	0	0	0	0	0	0	0
鉱さい	12			0	12											7	4		2																					
がれき類	877			873																																				
コンクリート片	474			472																																				
廃アスファルト	340			339																																				
その他	64			63																																				
動物のふん尿	100	100																																						
動物の死体																																								
ばいじん	143				0												0	0																						
その他の産業廃棄物	13			2	3	0		1	0	0	0	0	0	0	0	1	0	0	0	0	0	0	0	0	0	0	0	0	0	0	0	0	0	0	0	0	0	0	0	0
水銀使用製品廃棄物	0			0	0																																			
感染性廃棄物	1																																							
混合物等	11			2	3	0		1	0	0	0	0	0	0	0	1	0	0	0	0	0	0	0	0	0	0	0	0	0	0	0	0	0	0	0	0	0	0	0	0

「サービスマ」、「学術研究・専門・技術サービスマ」、「生活関連サービスマ」、「林業」、「漁業」、「情報通信業」、「飲食・宿泊業」のこと。
その他の業種は、「林業」、「漁業」、「情報通信業」、「飲食・宿泊業」のこと。

表2-1 種類別処理・処分状況【全業種】(令和6年度) その1

区分 種類	発生量 (A)	有償物量 (B)	排出量 (C)	自己中間処理後量				自己未処理量				搬出量 (H)	自己最終処分量						
				再生 利用量 (E1)	自己 最終 処分量 (E2)	委託 中間 処理量 (E3)	委託 直接 最終 処分量 (E4)	その他 量 (E5)	(G)	再生 利用量 (G1)	自己 最終 処分量 (G2)		委託 中間 処理量 (G3)	委託 直接 最終 処分量 (G4)	その他 量 (G5)	(I)	(処理先地域 の内訳)		
																	県内	県外	
																	(E)	(D)	(E)
合計	3,107	136	2,970	1,226	159	120	0	35	5	1,744	16	130	1,588	11	0	1,768	130	128	1
燃え殻	28		28	0	3	0	0	2	1	28	0	25	2	1	0	30	25	24	1
汚泥	1,316	60	1,257	1,064	57	24	29	23	4	192	0	7	183	3	0	225	7	7	7
有機性汚泥	1,023	1	1,023	937	26	0	23	3	3	86	0	0	84	2	0	112			
無機性汚泥	293	59	234	127	31	24	7	0	0	107	0	7	98	1	0	113	7	7	7
廃油	52	3	49	5	0	0	0	0	0	44	2	2	41	0	0	41			
一般廃油	50	2	48	5	0	0	0	0	0	43	2	2	41	0	0	41			
廃溶剤	2	2	0	0						0	0	0	0	0	0	0			
固形油	0		0							0	0	0	0	0	0	0			
油でい																			
油付着物	0		0							0	0	0	0	0	0	0			
廃酸	14	0	13	11	0	0	0	0	0	13	0	13	0	0	0	13			
廃アルカリ	23	0	23	0	0	0	0	0	0	12	0	12	0	0	0	12			
廃プラスチック類	87	6	81	4	4	3	1	1	0	77	2	2	74	0	0	76			
廃プラスチック	85	6	80	4	4	3	1	1	0	75	2	2	73	0	0	74			
廃タイヤ	1		1							1	0	0	1	0	0	1			
紙くず	12	5	7							7	0	7	0	0	0	7			
木くず	101	1	101	18	2	2	0	0	0	82	0	0	81	1	0	83			
繊維くず	1		1							1	0	1	0	0	0	1			
動植物性残さ	11	1	10	2	0	0	0	0	0	8	0	8	0	0	0	8			
動物系固形不要物	0		0							0	0	0	0	0	0	0			
ゴムくず	0		0							0	0	0	0	0	0	0			
金属くず	98	56	42	0	0	0	0	0	0	42	3	39	0	0	0	39			
ガラス陶磁器くず	53	0	53	2	2	2	2	2	1	51	0	50	1	0	0	53			
鉱さい	13		13							13	0	13	0	0	0	13			
がれき類	904	5	899	12	12	12	0	0	0	887	7	7	877	3	0	880			
コンクリート片	485	0	484	3	3	3	0	0	0	482	0	0	481	0	0	482			
廃アスファルト	348	4	344	9	9	9	0	0	0	334	7	328	328	0	0	328			
その他の建設廃材	71		71							71	0	68	68	3	0	71			
動物のふん尿	129		129	107	78	78				22	0	21	21	0	0	21			
動物の死体																			
ばいじん	243		243							243		98	144	1	0	243	98	98	98
その他の産業廃棄物	22	0	22	0	0	0	0	0	0	22	0	0	22	0	0	22			
水銀使用製品廃棄物	0		0	0	0	0	0	0	0	0	0	0	0	0	0	0			
感染性廃棄物	4		4							4		4	4	0	0	4			
混合物等	18	0	18	0	0	0	0	0	0	18	0	18	18	0	0	18			

(単位: 千トン/年)

表2-1 種類別処理・処分状況【全業種】(令和6年度) その2

(単位: 千トン/年)

区分 種類	委託処理量		委託中間処理量 (委託処理の内訳)						委託中間処理後量 (委託処理の内訳)				再生 利用量			最終処分量 (処理主体の内訳)			その他 量 (J)	資源化 量 (S)		
	(K)	(O)	委託直接最終処分量		(処理先地域の 内訳)		(L)	(処理主体 の内訳)		(処理先地域の 内訳)		(M)	(処理後の処理内訳)		(R)	(Q)	(Q1)	(Q2)			(Q3)	
			処理業者 自治体	県内	県外	処理業者 自治体		県内	県外	再生 利用量	最終 処分量											
							処理業者 自治体					県内	県外	処理業者 自治体								県内
合計	1,638	15	7	8	14	2	1,622	1,548	74	1,352	271	1,387	1,351	36	1,487	181	130	10	41	0	1,623	
燃え殻	5	2	1	1	2	0	4	4	3	1	18	10	7	10	7	34	25	2	7	0	10	
汚泥	218	7	1	6	6	0	212	138	74	181	31	68	64	5	88	18	7	6	5	0	148	
有機性汚泥	112	5	0	5	5	0	107	33	74	92	15	13	13	1	13	6		5	1	0	13	
無機性汚泥	107	2	0	1	1	0	105	105		89	16	55	51	4	75	12	7	1	4	0	134	
廃油	41						41	41	0	14	27	13	13	0	16	0			0	0	19	
一般廃油	41						41	41	0	14	27	13	13	0	16	0			0	0	17	
廃溶剤	0						0	0	0	0	0	0	0	0	0						2	
固形油	0						0	0	0	0	0	0	0	0	0						0	
油でい																					0	
油付着物	0						0	0	0	0	0	0	0	0	0						0	
廃酸	13						13	13	6	7	1	1	1	0	1	0			0	0	2	
廃アルカリ	12						12	12	8	4	2	2	2	2	2						2	
廃プラスチック類	76	0	0	0	0	0	75	75	0	58	17	52	48	5	53	5			5	0	59	
廃プラスチック	74	0	0	0	0	0	74	74	0	57	17	51	47	5	52	5			5	0	58	
廃タイヤ	1						1	1	1	0	1	1	1	0	1	0			0	0	1	
紙くず	7	0	0	0	0	0	7	7	7	0	0	3	3	0	3	0			0	0	8	
木くず	83	1	0	1	1	0	81	81	0	76	5	71	70	1	72	2			1	1	0	73
繊維くず	1	0	0	0	0	0	1	1	0	1	0	1	1	0	1	0			0	0	1	
動植物性残さ	8						8	8	0	4	3	2	2	2	3						0	3
動物系固形不要物	0						0	0	0	0	0	0	0	0	0						0	
ゴムくず	0						0	0	0	0	0	0	0	0	0						0	
金属くず	39	0	0	0	0	0	39	39	37	2	36	35	1	38	1				1	0	94	
ガラス陶磁器くず	53	1	1	0	1	0	52	52	45	7	52	46	6	46	6				0	6	46	
鉱さい	13	0	0	0	0	0	12	12	12	0	12	12	0	12	0				0	0	12	
がれき類	880	3	3	0	2	1	877	877	860	17	873	868	5	887	8				0	8	891	
コンクリート片	482	0	0	0	0	0	481	481	474	8	478	476	2	479	2				2	2	479	
廃アスファルト	328						328	328	326	2	328	328	0	343	0				0	0	348	
その他の建設廃材	71	3	3	0	2	1	68	68	60	7	67	64	3	64	6				0	6	64	
動物のふん尿	21						21	21	21	21	21	21	21	100							100	
動物の死体																						
ばいじん	145	1	1	1	1	144	144	144	9	135	143	143	0	143	99	98			1	1	143	
その他の産業廃棄物	22	0	0	0	0	22	22	22	19	2	18	12	6	12	6				6	0	12	
水銀使用製品廃棄物	0	0	0	0	0	0	0	0	0	0	0	0	0	0	0				0	0	0	
感染性廃棄物	4						4	4	3	1	0	0	0	0	0				0	0	0	
混合物等	18	0	0	0	0	18	18	18	16	2	18	11	6	11	6				6	0	12	

表2-2 種類別処理・処分状況【農業、林業】(令和6年度) その1

区分 種類	発生量		有償物量		排出量		自己中間処理後量				自己未処理量				搬出量		自己最終処分量				
	(A)	(B)	(C)	(D)	(E)	(E1)	(E2)	(E3)	(E4)	(E5)	(自己未処理の処理内訳)			(G)	(G1)	(G2)	(G3)	(G4)	(G5)		
											再生 利用量	自己 最終 処分量	委託 中間 処理量								
合計	129		129	107	78	78					22	0	22	22	0		22		22	(I)	
燃え殻																					
汚泥																					
有機性汚泥																					
無機性汚泥																					
廃油																					
一般廃油																					
廃溶剤																					
固形油																					
油でい																					
油付着物																					
廃酸																					
廃アルカリ																					
廃プラスチック類	0		0								0						0				0
廃プラスチック	0		0								0						0				0
廃タイヤ																					
紙くず																					
木くず																					
繊維くず																					
動物性残さ																					
動物系固形不要物																					
ゴムくず																					
金属くず																					
ガラス陶磁器くず																					
珪さい																					
がれき類																					
コンクリート片																					
廃アスファルト																					
その他の建設廃材																					
動物のふん尿	129		129	107	78	78					22	0	22	22	0		22				22
動物の死体																					
ばいじん																					
その他の産業廃棄物																					
水銀使用製品廃棄物																					
感染性廃棄物																					
混合物等																					

(単位: 千トン/年)

表2-2 種類別処理・処分状況【農業、林業】(令和6年度) その2

(単位:千トン/年)

区分 種類	委託 処理量 (K)	委託処理の内訳						再生 利用量 (R)	最終処分量			その他 量 (J)	資源化 量 (S)	
		委託直接最終処分量		委託中間処理量		委託中間処理後量			(G)	(Q1)	(Q2)			(Q3)
		(処理主体の内訳)		(処理先地域の内訳)		(処理後の処理内訳)								
		処理業者	自治体	県内	県外	処理業者	自治体							
(O)	(L)	(M)	(N)	(M1)	(M2)	(Q)	(Q1)	(Q2)	(Q3)					
合計	22			22	22	22	21	0	0	0	0	100		
燃え殻														
汚泥														
有機性汚泥														
無機性汚泥														
廃油														
一般廃油														
廃溶剤														
固形油														
油でい														
油付着物														
廃酸														
廃アルカリ														
廃プラスチック類	0			0	0	0	0	0	0	0	0	0		
廃プラスチック	0			0	0	0	0	0	0	0	0	0		
廃タイヤ														
紙くず														
木くず														
繊維くず														
動植物性残さ														
動物系固形不要物														
ゴムくず														
金属くず														
ガラス陶磁器くず														
珪さい														
がれき類														
コンクリート片														
廃アスファルト														
その他の建設廃材														
動物のふん尿	21			21	21	21	21	100				100		
動物の死体														
ばいじん														
その他の産業廃棄物														
水銀使用製品廃棄物														
感染性廃棄物														
混合物等														

表2-3 種類別処理・処分状況【鉱業】(令和6年度) その1

区分 種類	発生量		有償物量		排出量		自己中間処理量				自己中間処理後量				自己未処理量				搬出量		自己最終処分量	
	(A)	(B)	(C)	(D)	(E)	(E1)	(E2)	(E3)	(E4)	(E5)	(G)	(G1)	(G2)	(G3)	(G4)	(G5)	(H)	(I)	(処理先地域の内訳)			
																			再生 利用量	自己 最終 処分量	委託 中間 処理量	委託 直接 最終 処分量
合計	59		59	59	16	16					0			0			0					
燃え殻																						
汚泥	59		59	59	16	16																
有機性汚泥																						
無機性汚泥	59		59	59	16	16																
廃油																						
一般廃油																						
廃溶剤																						
固形油																						
油でい																						
油付着物																						
廃酸																						
廃アルカリ																						
廃プラスチック類	0		0	0							0						0					
廃プラスチック	0		0	0							0						0					
廃タイヤ																						
紙くず																						
木くず																						
繊維くず																						
動植物性残さ																						
動物系固形不燃物																						
ゴムくず																						
金属くず																						
ガラス陶磁器くず																						
珪さい																						
がれき類																						
コンクリート片																						
廃アスファルト																						
その他の建設廃材																						
動物のふん尿																						
動物の死体																						
ばいじん																						
その他の産業廃棄物																						
水銀使用製品廃棄物																						
感染性廃棄物																						
混合物等																						

(単位: トン/年)

表2-3 種類別処理・処分状況【鉱業】(令和6年度) その2

区分 種類	委託 処理量 (K)	委託直接最終処分量						委託中間処理量 (委託処理の内訳)						再生 利用量 (R)	最終処分量				その他 量 (J)	資源化 量 (S)								
		(処理主体の内訳)			(処理先地域の内訳)			(L)	(処理主体の内訳)			(処理先地域の内訳)			(M)	(Q)	(処理主体の内訳)											
		処理業者	自治体	県外	処理業者	自治体	県内		処理業者	自治体	県内	県外	(M1)				(M2)	(Q1)			(Q2)	(Q3)						
																							事業者	自治体	事業者	自治体	事業者	自治体
(O)	(O)	(O)	(O)	(O)	(O)	(O)	(L)	(L)	(L)	(L)	(L)	(M)	(M)	(M)	(M)	(Q)	(Q)	(Q)										
合計	0						0						0					0					16					16
燃え殻																												
汚泥																												
有機性汚泥																												16
無機性汚泥																												16
廃油																												
一般廃油																												
廃溶剤																												
固形油																												
油でい																												
油付着物																												
廃酸																												
廃アルカリ																												
廃プラスチック類	0						0						0					0					0					0
廃プラスチック	0						0						0					0					0					0
廃タイヤ																												
紙くず																												
木くず																												
繊維くず																												
動植物性残さ																												
動物系固形不要物																												
ゴムくず																												
金属くず																												
ガラス陶磁器くず																												
珪さい																												
がれき類																												
コンクリート片																												
廃アスファルト																												
その他の建設廃材																												
動物のふん尿																												
動物の死体																												
ばいじん																												
その他の産業廃棄物																												
水銀使用製品廃棄物																												
感染性廃棄物																												
混合物等																												

(単位: 千トン/年)

表2-4 種類別処理・処分状況【建設業】(令和6年度) その1

種類	区分	発生量		有償物量		排出量		自己中間処理後量				自己中間処理量				自己未処理量				自己最終処分量			
		(A)	(B)	(C)	(D)	(E)	(E1)	(E2)	(E3)	(E4)	(E5)	(G)	(G1)	(G2)	(G3)	(G4)	(G5)	(H)	(I)	(処理先地域の内訳)			
																				再生 利用量	自己 最終 処分量	委託 中間 処理量	委託 直接 最終 処分量
合計		1,150	15	1,135	40	25	21	3	0	0	1,095	7	1,084	4	0	0	1,091						
燃え殻		1	1	1	0	0	0	0	0	0	1	0	1	0	0	0	1						
汚泥		91	91	91	24	10	7	3	0	0	67	0	67	0	0	0	69						
有機性汚泥		16	16	16	16	2	2	2	0	0	0	0	0	0	0	0	2						
無機性汚泥		75	75	75	8	8	7	1	0	0	67	0	67	0	0	0	68						
廃油		18	18	18							18	0	18	0	0	0	18						
一般廃油		18	18	18							18	0	18	0	0	0	18						
廃溶剤		0	0	0							0	0	0	0	0	0	0						
固形油																							
油でい																							
油付着物																							
廃酸		0	0	0							0	0	0	0	0	0	0						
廃アルカリ		0	0	0							0	0	0	0	0	0	0						
廃プラスチック類		16	16	16	0	0	0	0	0	0	16	0	16	0	0	0	16						
廃プラスチック		16	16	16	0	0	0	0	0	0	16	0	16	0	0	0	16						
廃タイヤ		1	1	1							1	0	1	0	0	0	1						
紙くず		3	3	3							3	0	3	0	0	0	3						
木くず		69	0	68	3	2	2	0	0	0	65	0	65	0	0	0	65						
繊維くず		0	0	0							0	0	0	0	0	0	0						
動植物性残さ																							
動物系固形不要物																							
ゴムくず		0	0	0							0	0	0	0	0	0	0						
金属くず		25	10	15	0	0	0	0	0	0	15	0	15	0	0	0	15						
ガラス陶磁器くず		23	23	23	0	0	0	0	0	0	23	0	22	1	0	0	23						
珪さい		0	0	0							0	0	0	0	0	0	0						
がれき類		899	5	895	12	12	12	0	0	0	883	7	873	3	0	0	876						
コンクリート片		483	0	482	3	3	3	0	0	0	480	0	479	0	0	0	480						
廃アスファルト		347	4	343	9	9	9	0	0	0	333	7	327	0	0	0	327						
その他の建設廃材		70	70	70							70	0	67	3	0	0	70						
動物のふん尿																							
動物の死体																							
ばいじん		0	0	0							0	0	0	0	0	0	0						
その他の産業廃棄物		4	4	4	0	0	0	0	0	0	4	0	4	0	0	0	4						
水銀使用製品廃棄物		0	0	0	0	0	0	0	0	0	0	0	0	0	0	0	0						
感染性廃棄物																							
混合物等		4	4	4	0	0	0	0	0	0	4	0	4	0	0	0	4						

(単位: トン/年)

表2-4 種類別処理・処分状況【建設業】(令和6年度) その2

区分 種類	委託処理量		委託直接最終処分量				委託中間処理量				委託中間処理後量				再生 利用量 (R)	最終処分量			その他 量 (J)	資源化 量 (S)	
	(K)	(O)	(処理主体の内訳)		(処理先地域の内訳)		(L)	(処理主体の内訳)		(処理先地域の内訳)		(M)	(処理後の処理内訳)			(Q)	(処理主体の内訳)				
			処理業者	自治体	県内	県外		処理業者	自治体	県内	県外		再生 利用量	最終 処分量			(Q1)	(Q2)			(Q3)
(M1)	(M2)																				
合計	1,091	4	4	0	3	1	1,087	1,087	0	1,046	41	1,015	998	17	21	0	21	0	1,042		
燃え殻	1	0	0	0	0	0	1	1	0	1	0	5	2	3	2	0	3	0	2		
汚泥	69	0	0	0	0	0	69	69	0	69	0	30	29	1	36	1	1	0	36		
有機性汚泥	2	0	0	0	0	0	2	2	0	2	0	0	0	0	0	0	0	0	0		
無機性汚泥	68	0	0	0	0	0	68	68	0	67	0	30	29	1	36	1	1	0	36		
廃油	18						18	18	0	0	18	4	4	4	4				4		
一般廃油	18						18	18	0	0	18	4	4	4	4				4		
廃溶剤	0						0	0	0	0									0		
固形油																					
油でい																					
油付着物																					
廃酸	0						0	0	0	0	0	0	0	0	0				0		
廃アルカリ	0						0	0	0	0	0	0	0	0	0				0		
廃プラスチック類	16	0	0	0	0	0	16	16	15	15	1	9	7	2	7	2	2	0	7		
廃プラスチック	16	0	0	0	0	0	16	16	15	15	1	9	7	2	7	2	2	0	7		
廃タイヤ	1						1	1	1	0	0	0	0	0	0				0		
紙くず	3	0	0	0	0	0	3	3	3	0	0	1	1	0	1	0	0	0	1		
木くず	65	0	0	0	0	0	65	65	0	62	4	55	55	0	57	0	0	0	58		
繊維くず	0	0	0	0	0	0	0	0	0	0	0	0	0	0	0	0	0	0	0		
動植物性残さ																					
動物系固形不燃物																					
ゴムくず	0						0	0	0	0	0	0	0	0	0				0		
金属くず	15	0	0	0	0	0	15	15	14	14	1	14	14	1	14	1	1	1	24		
ガラス陶磁器くず	23	1	1	0	0	0	22	22	21	21	1	22	18	4	18	5	5	5	18		
鉱さい	0						0	0	0	0	0	0	0	0	0				0		
がれき類	876	3	3	0	2	1	873	873	857	17	869	865	4	883	7	0	7	0	888		
コンクリート片	480	0	0	0	0	0	479	479	472	8	476	474	2	477	2	2	2	2	477		
廃アスファルト	327						327	327	325	2	327	327	0	343	0	0	0	0	347		
その他の建設廃材	70	3	3	0	2	1	67	67	60	7	66	64	3	64	5	0	5	0	64		
動物のふん尿																					
動物の死体																					
ばいじん	0	0	0	0	0	0	0	0	0	0	0	0	0	0	0				0		
その他の産業廃棄物	4	0	0	0	0	0	4	4	3	0	4	2	1	2	1	2	1	1	2		
水銀使用製品廃棄物	0	0	0	0	0	0	0	0	0	0	0	0	0	0	0	0	0	0	0		
感染性廃棄物																					
混合物等	4						4	4	3	0	4	2	1	2	1	1	1	1	2		

(単位: 千トン/年)

表2-5 種類別処理・処分状況【製造業】(令和6年度) その1

区分 種類	発生量		有償物量		排出量		自己中間処理後量				自己中間処理量				自己未処理量				搬出量				自己最終処分量	
	(A)	(B)	(C)	(D)	(E)	(E1)	(E2)	(E3)	(E4)	(E5)	(G)	(G1)	(G2)	(G3)	(G4)	(G5)	(H)	(I)	(処理先地域の内訳)					
																			再生 利用量	自己 最終 処分量	委託 中間 処理量	委託 直接 最終 処分量	その他 量	県内
合計	455	67	388	164	19	3	0	13	3	224	8	212	4	0	232	0	0	0	0					
燃え殻	1	1	1	0	1	0	0	1	0	1	0	0	0	0	0	0	2	0	0					
汚泥	176	11	165	125	11	0	8	3	3	41	0	40	1	0	51									
有機性汚泥	123	1	123	112	8	0	5	3	3	11	0	11	0	0	19									
無機性汚泥	53	10	43	13	2	2	0	0	0	30	0	29	1	0	32									
廃油	28	3	26	5	0	0	0	0	0	21	2	19	0	0	19									
一般廃油	26	1	25	5	0	0	0	0	0	21	2	18	0	0	18									
廃溶剤	2	2	0							0		0			0									
固形油	0	0	0							0		0			0									
油でい	0	0	0							0		0			0									
油付着物	0	0	0							0		0			0									
廃酸	14	0	13							13		13			13									
廃アルカリ	23	0	23	11	0	0	0	0	0	12	0	12			12									
廃プラスチック類	54	6	48	4	4	3	1	1	44	44	1	43	0	0	44									
廃プラスチック	54	6	48	4	4	3	1	1	44	44	1	43	0	0	44									
廃タイヤ	0	0	0						0	0		0			0									
紙くず	9	5	4						4	4	0	4			4									
木くず	28	0	28	15					13	13	0	12	1	0	13									
繊維くず	1	1	1						1	1	1	1			1									
動植物性残さ	11	1	10	2	0	0			8	8	0	8			8									
動物系固形不燃物	0	0	0						0	0		0			0									
ゴムくず	0	0	0						0	0		0			0									
金属くず	64	42	22						22	22	3	19	0	0	19									
ガラス陶磁器くず	28	0	27	2	2				25	25	0	25	0	0	27									
鉱さい	13	13	13						13	13		12	0	0	13									
がれき類																								
コンクリート片																								
廃アスファルト																								
その他の建設廃材																								
動物のふん尿																								
動物の死体																								
ばいじん	2	2	2						2	2		0	1	0	2									
その他の産業廃棄物	5	0	5						5	5	0	5	0	0	5									
水銀使用製品廃棄物	0	0	0						0	0	0	0	0	0	0									
感染性廃棄物	0	0	0						0	0	0	0	0	0	0									
混合物等	5	0	5						5	5	0	4	0	0	4									

(単位: トン/年)

表2-5 種類別処理・処分状況【製造業】(令和6年度) その2

区分 種類	委託 処理量 (K)	委託直接最終処分量						(委託処理の内訳)						再生 利用量 (R)	最終処分量			その他 資源化 量 (S)				
		(処理主体の内訳)		(処理先地域の内訳)		委託中間処理量		(処理主体の内訳)		(処理先地域の内訳)		(M)	(M1)		(M2)	(処理主体の内訳)			(Q)	(Q1)	(Q2)	(Q3)
		処理業者	自治体	県内	県外	処理業者	自治体	県内	県外	処理業者	自治体					県内	県外					
		(O)	(L)	(L)	(L)	(L)	(L)	(L)	(L)	(L)	(L)	(L)	(L)		(L)	(L)	(L)		(L)	(L)	(L)	(L)
合計	232	7	2	5	6	1	225	0	145	80	156	146	10	157	17	0	5	12	0	224		
燃え殻	2	0	0	0	0	0	2	2	2	0	9	7	2	7	2	0	0	2	0	7		
汚泥	51	3	0	3	3	0	48	48	23	24	30	27	3	27	6	3	3	3	0	38		
有機性汚泥	19	3	3	3	3	0	16	16	6	10	9	9	1	9	3	3	3	1	0	9		
無機性汚泥	32	1	0	1	1	0	31	31	17	14	21	18	2	18	3	3	1	3	0	28		
廃油	19						19	19	13	5	7	7	0	10	0	0	0	0	0	12		
一般廃油	18						18	18	13	5	7	7	0	9	0	0	0	0	0	10		
廃溶剤	0						0	0	0	0	0	0	0	0						2		
固形油	0						0	0	0	0	0	0	0	0						0		
油でい	0						0	0	0	0	0	0	0	0						0		
油付着物	0						0	0	0	0	0	0	0	0						0		
廃酸	13						13	13	6	7	1	1	1	1						2		
廃アルカリ	12						12	12	8	3	2	2	2	2						2		
廃プラスチック類	44	0	0	0	0	0	44	44	30	14	31	29	2	34	2	2	2	2	0	40		
廃プラスチック	44	0	0	0	0	0	44	44	30	14	31	29	1	34	2	2	2	2	0	40		
廃タイヤ	0						0	0	0	0	0	0	0	0						0		
紙くず	4						4	4	4	0	2	2	0	2						7		
木くず	13	1	1	1	1	1	12	12	10	2	11	11	0	11	2	1	1	0	0	11		
繊維くず	1						1	1	1	0	0	0	0	0						0		
動植物性残さ	8						8	8	4	3	2	2	2	3						3		
動物系固形不要物	0						0	0	0	0	0	0	0	0						0		
ゴムくず	0						0	0	0	0	0	0	0	0						0		
金属くず	19	0	0	19	19	0	19	19	18	1	17	17	0	20	0	0	0	0	0	61		
ガラス陶磁器くず	27	0	0	27	27	0	27	27	21	6	27	26	1	26	1	1	1	1	0	26		
鉱さい	13	0	0	12	12	0	12	12	0	12	12	12	0	12	0	0	0	0	0	12		
がれき類																						
コンクリート片																						
廃アスファルト																						
その他の建設廃材																						
動物のふん尿																						
動物の死体																						
ばいじん	2	1	1	1	1	1	0	0	0	0	0	0	0	0	1	1	1	1	0	0		
その他の産業廃棄物	5	0	0	5	5	0	5	5	3	1	4	3	2	3	2	2	2	2	0	3		
水銀使用製品廃棄物	0			0	0	0	0	0	0	0	0	0	0	0	0	0	0	0	0	0		
感染性廃棄物	0			0	0	0	0	0	0	0	0	0	0	0	0	0	0	0	0	0		
混合物等	4	0	0	4	4	0	4	4	3	1	4	3	2	3	2	2	2	2	0	3		

(単位: 千トン/年)

表2-6 種類別処理・処分状況【電気・水道業】(令和6年度) その1

種類	区分	発生量		有償物量		排出量		自己中間処理後量				自己中間処理量				自己未処理量				自己最終処分量			
		(A)	(B)	(C)	(D)	(E)	(E1)	(E2)	(E3)	(E4)	(E5)	(G)	(G1)	(G2)	(G3)	(G4)	(G5)	(H)	(I)		(J)		
																			県内	県外			
合計		1,254	50	1,204	856	22	1	19	2		347	0	130	218	0	0	368	130	128	1			
燃え殻		26		26		1		0	1		26		25	1			27	25	24	1			
汚泥		986	49	937	856	21	1	19	1		81		7	74	0	0	100	7	7				
有機性汚泥		882		882	809	17	0	16	1		73			73	0	0	89						
無機性汚泥		103	49	54	47	4	1	3			8		7	1	0	0	11	7	7				
廃油		0	0	0							0			0			0						
一般廃油		0	0	0							0			0			0						
廃溶剤																							
固形油																							
油でい																							
油付着物																							
廃酸		0	0	0							0			0			0						
廃アルカリ		0	0	0							0			0			0						
廃プラスチック類		0	0	0							0	0		0			0						
廃プラスチック		0	0	0							0	0		0			0						
廃タイヤ																							
紙くず																							
木くず		0		0							0			0			0						
繊維くず																							
動植物性残さ																							
動物系固形不要物																							
ゴムくず																							
金属くず		1		1							0			0			0						
ガラス陶磁器くず		0		0							0			0			0						
珪さい																							
がれき類																							
コンクリート片																							
廃アスファルト																							
その他の建設廃材																							
動物のふん尿																							
動物の死体																							
ばいじん		241		241							241		98	143			241	98	98				
その他の産業廃棄物		0		0							0			0			0						
水銀使用製品廃棄物		0		0							0			0			0						
感染性廃棄物		0		0							0			0			0						
混合物等		0		0							0			0			0						

(単位: トン/年)

表2-6 種類別処理・処分状況【電気・水道業】(令和6年度) その2

(単位: 千トン/年)

区分 種類	委託処理量		委託中間処理量						委託直接最終処分量			(委託処理の内訳)						最終処分量			再生 利用量 (R)	その他 量 (J)	資源化 量 (S)				
	(K)	(O)	委託主体の内訳		(処理先地域の内訳)		委託主体の内訳		(処理先地域の内訳)		(L)	委託主体の内訳		(処理先地域の内訳)		(M)	委託後の処理内訳		(Q)	(処理主体の内訳)				(Q1)	(Q2)	(Q3)	
			処理業者	自治体	県内	県外	処理業者	自治体	県内	県外		処理業者	自治体	県内	県外		再生 利用量 (M1)	最終 処分量 (M2)									
																				処理業者							自治体
合計	239	2	0	2	2	237	163	74	97	140	154	152	2	153	133	130	3	0	0	0	0	0	0	0	203		
燃え殻	2	1	1	1	1	1	1	1	0	1	3	2	2	2	28	25	2	0	0	0	0	0	0	0	2		
汚泥	94	1	0	1	1	93	19	74	88	5	7	7	0	8	8	7	1	0	0	0	0	0	0	0	57		
有機性汚泥	89	1	0	1	1	88	15	74	84	5	4	4	0	4	1	1	1	0	0	0	0	0	0	0	4		
無機性汚泥	4					4	4		4		3	3	0	4	7	7		0	0	0	0	0	0	0	53		
廃油	0					0	0		0		0	0	0	0				0	0	0	0	0	0	0	0		
一般廃油	0					0	0		0		0	0	0	0				0	0	0	0	0	0	0	0		
廃溶剤																											
固形油																											
油でい																											
油付着物																											
廃酸	0					0	0				0	0	0	0				0	0	0	0	0	0	0	0	0	
廃アルカリ	0					0	0				0	0	0	0				0	0	0	0	0	0	0	0	0	
廃プラスチック類	0					0	0				0	0	0	0				0	0	0	0	0	0	0	0	0	
廃プラスチック	0					0	0				0	0	0	0				0	0	0	0	0	0	0	0	0	
廃タイヤ																											
紙くず																											
木くず	0					0	0				0	0	0	0				0	0	0	0	0	0	0	0	0	
繊維くず																											
動植物性残さ																											
動物系固形不要物																											
ゴムくず																											
金属くず	0					0	0				0	0	0	0				0	0	0	0	0	0	0	1		
ガラス陶磁器くず	0	0	0	0	0	0	0	0	0	0	0	0	0	0	0	0	0	0	0	0	0	0	0	0	0	0	
珪さい																											
がれき類																											
コンクリート片																											
廃アスファルト																											
その他の建設廃材																											
動物のふん尿																											
動物の死体																											
ばいじん	143					143	143		9	134	143	143	143	143	98	98										143	
その他の産業廃棄物	0					0	0		0	0	0	0	0	0	0	0									0	0	
水銀使用製品廃棄物	0					0	0		0	0	0	0	0	0											0	0	
感染性廃棄物	0					0	0		0	0	0	0	0	0											0	0	
混合物等	0					0	0		0	0	0	0	0	0											0	0	

表2-7 種類別処理・処分状況【運輸業】(令和6年度) その1

区分 種類	発生量		有償物量		排出量		自己中間処理後量					自己中間処理量					自己未処理量					搬出量			自己最終処分量	
	(A)	(B)	(C)	(D)	(E)	(自己中間処理後の処理内訳)			(E1)	(E2)	(E3)	(E4)	(E5)	(自己未処理の処理内訳)			(G1)	(G2)	(G3)	(G4)	(G5)	(H)	(I)	県内	県外	
						再生 利用量	自己 最終 処分量	委託 中間 処理量						委託 直接 最終 処分量	その他 量	再生 利用量										自己 最終 処分量
合計	4	0	4											4	0	4	4	0	0	0	4					
燃え殻																										
汚泥																										
有機性汚泥	0		0											0		0				0						
無機性汚泥	0		0											0		0				0						
廃油																										
一般廃油	0		0											0		0				0						
廃溶剤																										
固形油	0		0											0		0				0						
油でい																										
油付着物																										
廃酸																										
廃アルカリ																										
廃プラスチック類	2		2											2	0	2	1	1	0	0	1					
廃プラスチック	2		2											2	0	2	1	1	0	0	1					
廃タイヤ	0		0											0		0				0						
紙くず																										
木くず	1		1											1		1					1					
繊維くず																										
動物性残さ																										
動物系固形不燃物																										
ゴムくず																										
金属くず	0		0											0		0				0						
ガラス陶磁器くず	0		0											0		0				0						
珪さい																										
がれき類	0		0											0		0				0						
コンクリート片	0		0											0		0				0						
廃アスファルト																										
その他の建設廃材	0		0											0		0				0						
動物のふん尿																										
動物の死体																										
ばいじん																										
その他の産業廃棄物	0		0											0		0				0						
水銀使用製品廃棄物	0		0											0		0				0						
感染性廃棄物																										
混合物等	0		0											0		0				0						

(単位: トン/年)

表2-7 種類別処理・処分状況【運輸業】(令和6年度) その2

区分 種類	委託処理量		委託直接最終処分量				委託中間処理量						最終処分量		再生 利用量 (R)	その他 量 (J)	資源化 量 (S)				
	(K)	(O)	(処理主体の内訳)		(処理先地域の内訳)		(L)	(処理主体の内訳)		(処理先地域の内訳)		(M)	(処理主体の内訳)					(Q)	(Q1)	(Q2)	(Q3)
			処理業者	自治体	県内	県外		処理業者	自治体	県内	県外		(M1)	(M2)							
合計	4	0	0	0	4	4	0	4	0	4	3	1	3	1	0	1	0	0	3		
燃え殻	0	0	0	0	0	0	0	0	0	0	0	0	0	0	0	0	0	0	0		
汚泥	0	0	0	0	0	0	0	0	0	0	0	0	0	0	0	0	0	0	0		
有機性汚泥	0	0	0	0	0	0	0	0	0	0	0	0	0	0	0	0	0	0	0		
無機性汚泥	0	0	0	0	0	0	0	0	0	0	0	0	0	0	0	0	0	0	0		
廃油	0	0	0	0	0	0	0	0	0	0	0	0	0	0	0	0	0	0	0		
一般廃油	0	0	0	0	0	0	0	0	0	0	0	0	0	0	0	0	0	0	0		
廃溶剤	0	0	0	0	0	0	0	0	0	0	0	0	0	0	0	0	0	0	0		
固形油	0	0	0	0	0	0	0	0	0	0	0	0	0	0	0	0	0	0	0		
油でい	0	0	0	0	0	0	0	0	0	0	0	0	0	0	0	0	0	0	0		
油付着物	0	0	0	0	0	0	0	0	0	0	0	0	0	0	0	0	0	0	0		
廃酸	0	0	0	0	0	0	0	0	0	0	0	0	0	0	0	0	0	0	0		
廃アルカリ	0	0	0	0	0	0	0	0	0	0	0	0	0	0	0	0	0	0	0		
廃プラスチック類	1	0	0	0	1	1	0	1	0	1	1	0	1	0	0	0	0	0	1		
廃プラスチック	1	0	0	0	1	1	0	1	0	1	1	0	1	0	0	0	0	0	1		
廃タイヤ	0	0	0	0	0	0	0	0	0	0	0	0	0	0	0	0	0	0	0		
紙くず	0	0	0	0	0	0	0	0	0	0	0	0	0	0	0	0	0	0	0		
木くず	1	0	0	0	1	1	0	1	0	1	1	0	1	0	0	0	0	0	1		
繊維くず	0	0	0	0	0	0	0	0	0	0	0	0	0	0	0	0	0	0	0		
動植物性残さ	0	0	0	0	0	0	0	0	0	0	0	0	0	0	0	0	0	0	0		
動物系固形不燃物	0	0	0	0	0	0	0	0	0	0	0	0	0	0	0	0	0	0	0		
ゴムくず	0	0	0	0	0	0	0	0	0	0	0	0	0	0	0	0	0	0	0		
金属くず	0	0	0	0	0	0	0	0	0	0	0	0	0	0	0	0	0	0	0		
ガラス陶磁器くず	0	0	0	0	0	0	0	0	0	0	0	0	0	0	0	0	0	0	0		
珪さい	0	0	0	0	0	0	0	0	0	0	0	0	0	0	0	0	0	0	0		
がれき類	0	0	0	0	0	0	0	0	0	0	0	0	0	0	0	0	0	0	0		
コンクリート片	0	0	0	0	0	0	0	0	0	0	0	0	0	0	0	0	0	0	0		
廃アスファルト	0	0	0	0	0	0	0	0	0	0	0	0	0	0	0	0	0	0	0		
その他の建設廃材	0	0	0	0	0	0	0	0	0	0	0	0	0	0	0	0	0	0	0		
動物のふん尿	0	0	0	0	0	0	0	0	0	0	0	0	0	0	0	0	0	0	0		
動物の死体	0	0	0	0	0	0	0	0	0	0	0	0	0	0	0	0	0	0	0		
ばいじん	0	0	0	0	0	0	0	0	0	0	0	0	0	0	0	0	0	0	0		
その他の産業廃棄物	0	0	0	0	0	0	0	0	0	0	0	0	0	0	0	0	0	0	0		
水銀使用製品廃棄物	0	0	0	0	0	0	0	0	0	0	0	0	0	0	0	0	0	0	0		
感染性廃棄物	0	0	0	0	0	0	0	0	0	0	0	0	0	0	0	0	0	0	0		
混合物等	0	0	0	0	0	0	0	0	0	0	0	0	0	0	0	0	0	0	0		

(単位: 千トン/年)

表2-8 種類別処理・処分状況【卸・小売業】(令和6年度) その1

区分 種類	発生量 (A)	有償物量 (B)	排出量 (C)	自己中間処理後量					自己未処理量					搬出量 (H)	自己最終処分量	
				(自己中間処理後の処理内訳)					(自己未処理の処理内訳)						(処理先地域の内訳)	
				再生 利用量 (E1)	自己 最終 処分量 (E2)	委託 中間 処理量 (E3)	委託 直接 最終 処分量 (E4)	その他 量 (E5)	再生 利用量 (G1)	自己 最終 処分量 (G2)	委託 中間 処理量 (G3)	委託 直接 最終 処分量 (G4)	その他 量 (G5)		県内	県外
合計	35	4	31	0	0	0	0	31	1	30	1	31	(I)			
燃え殻																
汚泥	1		1	0	0			1		1		1				
有機性汚泥																
無機性汚泥	1		1	0	0			1		1		1				
廃油	3	1	2					2		2		2				
一般廃油	3	1	2					2		2		2				
廃溶剤																
固形油																
油でい																
油付着物	0		0					0		0		0				
廃酸																
廃アルカリ	0		0					0		0		0				
廃プラスチック類	10		10					10	1	9		9				
廃プラスチック	10		10					10	1	9		9				
廃タイヤ																
紙くず																
木くず	3		3					3		3		3				
繊維くず																
動植物性残さ																
動物系固形不要物																
ゴムくず	0		0					0		0		0				
金属くず	5	3	2					2		2		2				
ガラス陶磁器くず	2		2					2		2		2				
珪さい																
がれき類	4		4					4		3	1	4				
コンクリート片	2		2					2		2		2				
廃アスファルト	1		1					1		1		1				
その他の建設廃材	1		1					1		1		1				
動物のふん尿																
動物の死体																
ばいじん																
その他の産業廃棄物	8		8					8		8		8				
水銀使用製品廃棄物	0		0					0		0		0				
感染性廃棄物	0		0					0		0		0				
混合物等	8		8					8		8		8				

(単位: トン/年)

表2-8 種類別処理・処分状況【卸・小売業】(令和6年度) その2

区分 種類	委託処理量		委託中間処理量						委託直接最終処分量		(委託処理の内訳)							最終処分量			その他 量 (J)	資源化 量 (S)
	(K)	(O)	(処理主体の内訳)		(処理先地域の内訳)		(L)	(処理主体の内訳)		(処理先地域の内訳)		(M)	(処理後の処理内訳)		(R)	(Q)	(処理主体の内訳)		(Q3)			
			処理業者	自治体	県内	県外		処理業者	自治体	県内	県外		再生 利用量	最終 処分量			事業者	自治体		処理業者		
			31	1	1	1		1	1	30	30		25	5			28	23		4		
合計	31	1	1	1	1	30	30	25	5	28	23	4	24	5	5	5	5	5	28			
燃え殻																				0	0	
汚泥	1					1	1	0	1	0	0	0	0	0	0	0	0	0	0	0	0	
有機性汚泥	1					1	1	0	1	0	0	0	0	0	0	0	0	0	0	0	0	
無機性汚泥	2					2	2	0	2	0	0	0	0	0	0	0	0	0	0	0	0	
廃油	2					2	2	0	2	0	0	0	0	0	0	0	0	0	0	0	0	
一般廃油																						
廃溶剤																						
固形油																						
油でい																						
油付着物	0					0	0	0	0													
廃酸																						
廃アルカリ	0					0	0	0	0	0	0	0	0	0	0	0	0	0	0	0	0	
廃プラスチック類	9					9	9	6	2	8	8	1	8	1	8	1	1	1	1	8	1	
廃プラスチック	9					9	9	6	2	8	8	1	8	1	8	1	1	1	1	8	1	
廃タイヤ																						
紙くず																						
木くず	3					3	3	3	0	3	3	0	3	0	3	0	0	0	0	0	0	
繊維くず																						
動植物性残さ																						
動物系固形不燃物																						
ゴムくず	0					0	0	0	0	0	0	0	0	0	0	0	0	0	0	0	0	
金属くず	2					2	2	2	0	2	2	0	2	0	2	0	2	0	2	0	0	
ガラス陶磁器くず	2					2	2	2	2	2	1	0	1	0	1	0	1	0	1	0	0	
珪さい																						
がれき類	4					3	3	3	3	3	3	0	3	1	3	1	1	1	3	1	1	
コンクリート片	2					2	2	2	2	2	2	2	2	2	2	2	2	2	2	2	2	
廃アスファルト	1					1	1	1	1	1	1	1	1	1	1	1	1	1	1	1	1	
その他の建設廃材	1					1	1	1	1	1	1	0	1	1	1	1	1	1	1	1	1	
動物のふん尿																						
動物の死体																						
ばいじん																						
その他の産業廃棄物	8					8	8	8	0	8	6	3	6	3	6	3	3	3	6	3	3	
水銀使用製品廃棄物	0					0	0	0	0	0	0	0	0	0	0	0	0	0	0	0	0	
感染性廃棄物	0					0	0	0	0	0	0	0	0	0	0	0	0	0	0	0	0	
混合物等	8					8	8	8	0	8	6	3	6	3	6	3	3	3	6	3	3	

(単位: トン/年)

表2-9 種類別処理・処分状況【サービス業】(令和6年度) その1

区分 種類	発生量		有償物量		排出量		自己中間処理後量				自己中間処理量				自己未処理量				自己最終処分量			
	(A)	(B)	(C)	(D)	(E)	(E1)	(E2)	(E3)	(E4)	(E5)	(G)	(G1)	(G2)	(G3)	(G4)	(G5)	(H)	(I)	(処理先地域の内訳)			
																			再生 利用量	自己 最終 処分量	委託 中間 処理量	委託 直接 最終 処分量
合計	6		6								6	0	4	2			6					
燃え殻	0		0								0		0				0					
汚泥	3		3								3		1	2			0					
有機性汚泥	1		1								1		0	1			0					
無機性汚泥	1		1								1		0	1			0					
廃油	0		0								0		0				0					
一般廃油	0		0								0		0				0					
廃溶剤	0		0								0		0				0					
固形油																						
油でい																						
油付着物	0		0								0		0				0					
廃酸	0		0								0		0				0					
廃アルカリ	0		0								0		0				0					
廃プラスチック類	2		2								2	0	2				0					
廃プラスチック	1		1								1	0	1				0					
廃タイヤ	1		1								1	0	1				0					
紙くず	0		0								0		0				0					
木くず																						
繊維くず																						
動植物性残さ																						
動物系固形不要物	0		0								0		0				0					
ゴムくず																						
金属くず	0		0								0		0				0					
ガラス陶磁器くず	0		0								0		0				0					
珪さい																						
がれき類	0		0								0		0				0					
コンクリート片	0		0								0		0				0					
廃アスファルト																						
その他の建設廃材	0		0								0		0				0					
動物のふん尿																						
動物の死体																						
ばいじん																						
その他の産業廃棄物	0		0								0		0				0					
水銀使用製品廃棄物	0		0								0		0				0					
感染性廃棄物	0		0								0		0				0					
混合物等	0		0								0		0				0					

(単位: 千トン/年)

表2-9 種類別処理・処分状況【サービス業】(令和6年度) その2

区分 種類	委託 処理量 (K)	委託直接最終処分量						委託中間処理量 (委託処理の内訳)						再生 利用量 (R)	最終処分量			その他 量 (J)	資源化 量 (S)
		(O)		(L)		(M)		(Q)	(Q1)		(Q2)	(Q3)	(Q)		(R)	(J)	(S)		
		処理業者	自治体	処理業者	自治体	処理業者	自治体		処理業者	自治体									
		県内	県外	県内	県外	県内	県外	県内	県外	県内	県外	事業者	自治体		事業者	自治体	事業者		
合計	6	2	0	2	2	4	4	1	3	3	1	3	2	2	1	3	0	0	
燃え殻	0																		
汚泥	3	2		2	2	1	1	0	1	1	0	0	0	0	0	0	0	0	
有機性汚泥	1	1		1	1	0	0	0	0	0	0	0	1	1	0	0	0	0	
無機性汚泥	1	1		1	1	0	0	0	0	0	0	0	0	0	0	0	0	0	
廃油	0																		
一般廃油	0																		
廃溶剤	0																		
固形油																			
油でい																			
油付着物	0																		
油	0																		
廃酸	0																		
廃アルカリ	0																		
廃プラスチック類	2	2		2	2	2	2	0	2	1	0	2	0	0	0	2	0	0	
廃プラスチック	1	1		1	1	1	1	0	1	1	0	1	0	0	0	1	0	0	
廃タイヤ	1	1		1	1	1	1	1	1	1	1	1	1	1	1	1	1	1	
紙くず	0																		
木くず	0																		
繊維くず																			
動植物性残さ																			
動物系固形不要物	0																		
ゴムくず																			
金属くず	0																		
ガラス陶磁器くず	0	0		0	0	0	0	0	0	0	0	0	0	0	0	0	0	0	
珪さい																			
がれき類	0	0		0	0	0	0	0	0	0	0	0	0	0	0	0	0	0	
コンクリート片	0																		
廃アスファルト																			
その他の建設廃材	0	0		0	0	0	0	0	0	0	0	0	0	0	0	0	0	0	
動物のふん尿																			
動物の死体																			
ばいじん																			
その他の産業廃棄物	0																		
水銀使用製品廃棄物	0																		
感染性廃棄物	0																		
混合物等	0																		

(単位: 千トン/年)

表2-10 種類別処理・処分状況【解体業・破碎前処理業】(令和6年度) その1

区分 種類	発生量 (A)	有償物量 (B)	排出量 (C)	自己中間処理後量						自己未処理量					搬出量 (H)	自己最終処分量	
				(D)	(自己中間処理後の処理内訳)			(E)	(G)	(自己未処理の処理内訳)			(I)	(県内)		(県外)	
					再生 利用量 (E1)	自己 最終 処分量 (E2)	委託 中間 処理量 (E3)			委託 直接 最終 処分量 (E4)	その他 量 (E5)	再生 利用量 (G1)					自己 最終 処分量 (G2)
合計	2		2					2	0	2	0	2					
燃え殻	0		0					0				0					
汚泥	0		0					0				0					
有機性汚泥																	
無機性汚泥	0		0					0				0					
廃油	0		0					0				0					
一般廃油	0		0					0				0					
廃溶剤																	
固形油																	
油でい																	
油付着物																	
廃酸																	
廃アルカリ	0		0					0				0					
廃プラスチック類	0		0					0				0					
廃プラスチック	0		0					0				0					
廃タイヤ																	
紙くず																	
木くず																	
繊維くず																	
動植物性残さ																	
動物系固形不要物																	
ゴムくず	0		0					0				0					
金属くず	1		1					1				1					
ガラス陶磁器くず																	
珪さい																	
がれき類																	
コンクリート片																	
廃アスファルト																	
その他の建設廃材																	
動物のふん尿																	
動物の死体																	
ばいじん																	
その他の産業廃棄物	0		0					0				0					
水銀使用製品廃棄物																	
感染性廃棄物																	
混合物等	0		0					0				0					

表2-10 種類別処理・処分状況【解体業・破碎前処理業】(令和6年度) その2

区分 種類	委託 処理量 (K)	(委託処理の内訳)										再生 利用量 (R)	最終処分量			その他 量 (J)	資源化 量 (S)			
		委託直接最終処分量					委託中間処理量						(Q)	(Q1)	(Q2)			(Q3)		
		(処理主体の内訳)		(処理先地域の内訳)		(L)	(処理主体の内訳)		(処理先地域の内訳)		(M)								(処理後の処理内訳)	
		処理業者	自治体	県内	県外		処理業者	自治体	県内	県外									再生 利用量 (M1)	最終 処分量 (M2)
(O)	(O)	(O)	(O)	(O)	(L)	(L)	(L)	(L)	(L)	(M)	(M)	(M)	(M)	(M)	(M)					
合計	2										2	2	2	2	2	0	0	0	2	
燃え殻	0										0	0	0	0	0	0	0	0	0	
汚泥	0										0	0	0	0	0	0	0	0	0	
有機性汚泥	0										0	0	0	0	0	0	0	0	0	
無機性汚泥	0										0	0	0	0	0	0	0	0	0	
廃油	0										0	0	0	0	0	0	0	0	0	
一般廃油	0										0	0	0	0	0	0	0	0	0	
廃溶剤																				
固形油																				
油でい																				
油付着物																				
廃酸																				
廃アルカリ	0										0	0	0	0	0	0	0	0	0	
廃プラスチック類	0										0	0	0	0	0	0	0	0	0	
廃プラスチック	0										0	0	0	0	0	0	0	0	0	
廃タイヤ																				
紙くず																				
木くず																				
繊維くず																				
動植物性残さ																				
動物系固形不要物																				
ゴムくず	0										0	0	0	0	0	0	0	0	0	
金属くず	1										1	1	1	1	1	1	1	1	1	
ガラス陶磁器くず																				
珪さい																				
がれき類																				
コンクリート片																				
廃アスファルト																				
その他の建設廃材																				
動物のふん尿																				
動物の死体																				
ばいじん																				
その他の産業廃棄物	0										0	0	0	0	0	0	0	0	0	
水銀使用製品廃棄物																				
感染性廃棄物																				
混合物等	0										0	0	0	0	0	0	0	0	0	

(単位: 千トン/年)

表2-11 種類別処理・処分状況【その他の業種】(令和6年度) その1

区分 種類	発生量		有償物量		排出量		自己中間処理後量				自己中間処理量				自己未処理量				搬出量		自己最終処分量		
	(A)	(B)	(C)	(D)	(E)	(自己中間処理後の処理内訳)				(自己未処理の処理内訳)				(G)	(G1)	(G2)	(G3)	(G4)	(G5)	(H)	(処理先地域の内訳)		
						(E1)	(E2)	(E3)	(E4)	(E5)	再生 利用量	自己 最終 処分量	委託 中間 処理量								委託 直接 最終 処分量	其他 量	県内
(I)	(J)	(K)	(L)	(M)	(N)	(O)	(P)	(Q)	(R)	(S)	(T)	(U)	(V)	(W)	(X)	(Y)	(Z)	(AA)	(AB)	(AC)	(AD)		
合計	12	0	12	12										12	0	0	11	0	0	0	12		
燃え殻																							
汚泥	1		1											1			1						
有機性汚泥	0		0											0			0						
無機性汚泥	0		0											0			0						
廃油	2	0	2											2	0		2						
一般廃油	2	0	2											2	0		2						
廃溶剤	0		0											0			0						
固形油																							
油でい																							
油付着物	0		0											0			0						
廃酸	0		0											0			0						
廃アルカリ	0		0											0			0						
廃プラスチック類	2		2											2	0		2						
廃プラスチック	2		2											2	0		2						
廃タイヤ	0		0											0	0		0						
紙くず	0		0											0			0						
木くず	0		0											0			0						
繊維くず																							
動植物性残さ																							
動物系固形不燃物																							
ゴムくず																							
金属くず	2	0	2											2	0		2						
ガラス陶磁器くず	0		0											0			0						
珪さい																							
がれき類	0		0											0			0						
コンクリート片																							
廃アスファルト																							
その他の建設廃材	0		0											0			0						
動物のふん尿																							
動物の死体																							
ばいじん																							
その他の産業廃棄物	4		4											4	0		4						
水銀使用製品廃棄物	0		0											0			0						
感染性廃棄物	4		4											4			4						
混合物等	1		1											1	0		1						

(単位: トン/年)

表2-1-1 種類別処理・処分状況【その他の業種】(令和6年度) その2

(単位: 千トン/年)

区分 種類	委託 処理量 (K)	委託直接最終処分量						委託中間処理量 (委託処理の内訳)						再生 利用量 (R)	最終処分量			その他 量 (J)	資源化 量 (S)	
		(O)		(L)		(M)		(Q)	(R)	(Q1)		(Q)	(R)		(Q2)	(Q3)				
		(処理主体の内訳)		(処理先地域の内訳)		(処理主体の内訳)				(処理先地域の内訳)							(処理主体の内訳)			
		処理業者	自治体	県内	県外	処理業者	自治体			県内	県外						事業者			自治体
合計	12	0	0	0	11	11	3	8	3	5	3	2	3	2	0	2	0	4		
燃え殻																				
汚泥	1	0	0	0	1	1	0	0	0	1	0	1	0	1	1	0	0	0		
有機性汚泥	0	0	0	0	0	0	0	0	0	0	0	0	0	0	0	0	0	0		
無機性汚泥	0	0	0	0	0	0	0	0	0	0	0	0	0	0	0	0	0	0		
廃油	2				2	2	0	2	2	1	1	1	1	1	1	0	0	1		
一般廃油	2				2	2	0	2	2	1	1	1	1	1	1	0	0	1		
廃溶剤	0				0	0	0	0	0	0	0	0	0	0	0	0	0	0		
固形油																				
油でい																				
油付着物																				
廃酸	0				0	0	0	0	0	0	0	0	0	0	0	0	0	0		
廃アルカリ	0				0	0	0	0	0	0	0	0	0	0	0	0	0	0		
廃プラスチック類	2				2	2	2	0	2	1	1	0	1	0	0	0	0	1		
廃プラスチック	2				2	2	2	0	2	1	1	0	1	0	0	0	0	1		
廃タイヤ																		0		
紙くず																		0		
木くず	0				0	0	0	0	0	0	0	0	0	0	0	0	0	0		
繊維くず																		0		
動植物性残さ																		0		
動物系固形不要物																		0		
ゴムくず																		0		
金属くず	2				2	2	1	0	1	1	1	0	1	0	0	0	0	1		
ガラス陶磁器くず	0	0	0	0	0	0	0	0	0	0	0	0	0	0	0	0	0	0		
珪さい																		0		
がれき類	0				0	0	0	0	0	0	0	0	0	0	0	0	0	0		
コンクリート片																		0		
廃アスファルト																		0		
その他の建設廃材	0				0	0	0	0	0	0	0	0	0	0	0	0	0	0		
動物のふん尿																		0		
動物の死体																		0		
ばいじん																		0		
その他の産業廃棄物	4				4	4	4	1	4	1	0	1	0	1	0	1	0	0		
水銀使用製品廃棄物	0				0	0	0	0	0	0	0	0	0	0	0	0	0	0		
感染性廃棄物	4				4	4	3	0	4	0	0	0	0	0	0	0	0	0		
混合物等	1				1	1	1	0	1	0	0	0	0	0	0	0	0	0		

表3-1 種類別処理・処分状況【全業種(無変換)】(令和6年度) その1

区分 種類	発生量		有償物量		排出量		自己中間処理後量				自己中間処理量				自己未処理後量				自己未処理量				搬出量		自己最終処分量	
	(A)	(B)	(C)	(D)	(E)	(自己中間処理後の処理内訳)				(G)	(自己未処理の処理内訳)			(H)	(処理先地域の内訳)											
						再生 利用量	自己 最終 処分量	委託 中間 処理量	委託 直接 処分量		その他	(G1)	(G2)		(G3)	(G4)	(G5)	県内	県外							
																				(E1)	(E2)	(E3)	(E4)	(E5)		
(F)	(F)	(F)	(F)	(F)	(F)	(F)	(F)	(F)	(F)	(F)	(F)	(F)	(F)	(F)	(F)	(F)	(F)	(F)	(F)	(F)	(F)	(F)	(F)			
合計	3,107	136	2,970	1,226	159	120	0	35	5	5	1,744	16	130	1,588	11	0	1,768	130	128	1	1	1	1	1		
燃え殻	28		28	0	0	0			0	0	28		25	2	1		28	25	24							
汚泥	1,316	60	1,257	1,064	58	24		30	5	192	0	7	183	3	0		227	7	7							
有機性汚泥	1,023	1	1,023	937	28	0		23	4	86	0		84	2	0		113									
無機性汚泥	293	59	234	127	31	24		7	0	107	0	7	98	1	0		114	7	7							
廃油	52	3	49	5	0	0		0	0	44	2		41	0	0		41									
一般廃油	50	2	48	5	0	0		0	0	43	2		41	0	0		41									
廃溶剤	2	2	0							0			0				0									
固形油	0	0	0							0			0				0									
油でい																										
油付着物	0		0																							
廃酸	14	0	13							13			13													
廃アルカリ	23	0	23	11	0					12			12													
廃プラスチック類	87	6	81	4	4	3		1	0	77	2		74	0	0		76									
廃プラスチック	85	6	80	4	4	3		1	0	75	2		73	0	0		74									
廃タイヤ	1		1							1	0		1													
紙くず	12	5	7							7	0		7	0												
木くず	101	1	101	18	4	2		1	0	82	0		81	1	0		84	0	0							
繊維くず	1		1							1			1	0												
動植物性残さ	11	1	10	2	0	0				8	0		8													
動物系固形不要物	0		0							0			0													
ゴムくず	0		0							0			0													
金属くず	98	56	42	0	0			0		42	3		39	0	0		39									
ガラス陶磁器くず	53	0	53	2	2			2		51	0		50	1			53									
鉱さい	13		13							13			12	0												
がれき類	904	5	899	12	12	12		0		887	7		877	3			880									
コンクリート片	485	0	484	3	3	3		0		482	0		481	0			482									
廃アスファルト	348	4	344	9	9	9		0		334	7		328				328									
その他の建設廃材	71		71							71	0		68	3			71									
動物のふん尿	129		129	107	78	78				22	0		21				21									
動物の死体																										
ばいじん	243		243							243			98	144	1		243	98	98					98		
その他の産業廃棄物	22	0	22	0	0	0		0	0	22	0		22	0	0		22									
水銀使用製品廃棄	0		0							0	0		0				0									
感染性廃棄物	4		4							4			4				4									
混合物等	18	0	18	0	0	0		0		18	0		18	0	0		18									

(単位: 千トン/年)

表3-1 種類別処理・処分状況【全業種（無変換）】(令和6年度) その2

(単位: 千ト/年)

区分 種類	委託処理量		委託中間処理量						委託直接最終処分量			(委託処理の内訳)						再生利用量		最終処分量			その他 資源化 量
	(K)	(O)	(処理主体の内訳)		(処理先地域の内訳)		(L)	(処理主体の内訳)		(処理先地域の内訳)		(M)	(処理後の処理内訳)		(R)	(Q)	(処理主体の内訳)		(Q1)	(Q2)	(Q3)		
			処理業者	自治体	県内	県外		処理業者	自治体	県内	県外		再生 利用量	最終 処分量			事業者	自治体				処理業者	
合計	1,638	15	7	8	14	2	1,622	1,548	74	1,352	271	1,387	1,351	36	1,487	181	130	10	41	0	0	1,623	
燃え殻	3	1	1	0	1	0	2	2	2	1	1	2	1	1	1	27	25	0	2	0	0	1	
汚泥	220	8	1	7	7	0	212	138	74	181	31	72	65	7	90	21	7	9	6	0	0	149	
有機性汚泥	113	6	0	6	6	0	107	33	74	92	15	16	14	2	14	8	7	7	1	0	0	15	
無機性汚泥	107	2	0	1	1	0	105	105	0	89	16	56	52	4	76	13	7	1	5	0	0	135	
廃油	41						41	41	0	14	27	14	13	1	16	1	1	1	1	0	0	19	
一般廃油	41						41	41	0	14	27	14	13	1	16	1	1	1	1	0	0	17	
廃溶剤	0						0	0	0	0	0	0	0	0	0	0	0	0	0	0	0	2	
固形油	0						0	0	0	0	0	0	0	0	0	0	0	0	0	0	0	0	
油でい																							
油付着物	0						0	0	0	0	0	0	0	0	0	0	0	0	0	0	0	0	
廃酸	13						13	13		6	7	1	1	0	1	0	0	0	0	0	0	2	
廃アルカリ	12						12	12		8	4	2	2	0	2	0	0	0	0	0	0	0	
廃プラスチック類	76	0	0	0	0	0	75	75	0	58	17	55	49	6	54	6	0	0	6	0	0	60	
廃プラスチック	74	0	0	0	0	0	74	74	0	57	17	54	48	6	53	6	0	0	6	0	0	59	
廃タイヤ	1						1	1	0	1	0	1	1	0	1	0	0	0	0	0	0	1	
紙くず	7	0	0	0	0	0	7	7	0	7	0	5	5	0	5	0	0	0	0	0	0	10	
木くず	84	1	0	1	1	0	82	82	0	77	5	75	73	2	76	3	0	1	2	0	0	76	
繊維くず	1	0	0	0	0	0	1	1	0	1	0	1	1	0	1	0	0	0	0	0	0	1	
動植物性残さ	8						8	8	0	4	3	2	2	0	3	0	0	0	0	0	0	3	
動物系固形不要物	0						0	0	0	0	0	0	0	0	0	0	0	0	0	0	0	0	
ゴムくず	0						0	0	0	0	0	0	0	0	0	0	0	0	0	0	0	0	
金属くず	39	0	0	0	0	0	39	39	0	37	2	37	36	1	39	1	1	1	1	0	0	95	
ガラス陶磁器くず	53	1	1	0	1	0	52	52	0	45	7	52	46	6	46	6	0	0	6	0	0	46	
鉱さい	13	0	0	0	0	0	12	12	0	0	12	12	12	0	12	0	0	0	0	0	0	12	
がれき類	880	3	3	0	2	1	877	877	0	860	17	873	868	5	887	8	0	0	8	0	0	892	
コンクリート片	482	0	0	0	0	0	481	481	0	474	8	478	476	2	479	2	0	0	2	0	0	479	
廃アスファルト	328						328	328		326	2	328	328	0	343	0	0	0	0	0	0	348	
その他の建設廃材	71	3	3	0	2	1	68	68	0	60	7	67	64	3	64	6	0	0	6	0	0	64	
動物のふん尿	21						21	21		21		21	21		100							100	
動物の死体																							
ばいじん	145	1	1	1	1	0	144	144	0	135	9	144	144	0	144	99	98	1	1	0	0	144	
その他の産業廃棄物	22	0	0	0	0	0	22	22	0	19	2	18	12	7	12	7	0	0	0	0	0	12	
水銀使用製品・廃棄物	0	0	0	0	0	0	0	0	0	0	0	0	0	0	0	0	0	0	0	0	0	0	
感染性廃棄物	4						4	4		3	1	0	0	0	0	0	0	0	0	0	0	0	
混合物等	18	0	0	0	0	0	18	18	0	16	2	18	11	6	11	6	0	0	6	0	0	12	

表3-2 業種別・種類別・特別管理産業廃棄物【全業種（無変換）】(令和6年度)

(単位:千トン/年)

区分 種類	発生量	有償物量	排出量	自己未処理量										搬出量	自己最終処分量		
				自己中間処理後量					(自己未処理の処理内訳)						(処理先地域の内訳)		
				再生 利用量	自己 最終 処分量	委託 中間 処理量	委託 直接 最終 処分量	その他 量	再生 利用量	自己 最終 処分量	委託 中間 処理量	委託 直接 最終 処分量	その他 量		県内	県外	
																	(A)
合計	40.1	0.1	39.9	4.4	0.0	0.0	0.0	35.5	35.5	0.0	0.0	35.5	35.3	0.2	35.5	35.5	
廃油	19.9	0.0	19.9	4.2				15.7	15.7			15.7	15.7		15.7	15.7	
廃酸	9.5	0.1	9.5					9.5	9.5			9.5	9.5		9.5	9.5	
廃アルカリ	5.3	0.0	5.3	0.3	0.0		0.0	5.0	5.0			5.0	5.0		5.1	5.1	
感染性産業廃棄物	3.7		3.7					3.7	3.7			3.7	3.7		3.7	3.7	
特定有害廃棄物	1.6		1.6					1.6	1.6			1.6	1.6		1.6	1.6	
廃石綿等	0.2		0.2					0.2	0.2			0.2	0.2		0.2	0.2	
廃水銀	0.0		0.0					0.0	0.0			0.0	0.0		0.0	0.0	
特定有害燃え殻	0.0		0.0					0.0	0.0			0.0	0.0		0.0	0.0	
特定有害廃油	0.6		0.6					0.6	0.6			0.6	0.6		0.6	0.6	
特定有害銻さい																	
特定有害汚泥	0.3		0.3					0.3	0.3			0.3	0.3		0.3	0.3	
特定有害廃酸	0.3		0.3					0.3	0.3			0.3	0.3		0.3	0.3	
特定有害廃アルカリ	0.2		0.2					0.2	0.2			0.2	0.2		0.2	0.2	
特定有害ばいじん	0.1		0.1					0.1	0.1			0.1	0.1		0.1	0.1	
非特別管理産業廃棄物																	

(単位:千トン/年)

区分 種類	委託 処理量	委託中間処理量												委託直接最終処分量		再生 利用量	最終処分量				その他 量	資源化 量									
		(委託処理の内訳)						(委託中間処理後量)						(処理先地域の内訳)	(処理主体の内訳)		(処理主体の内訳)	事業者	自治体	処理業者											
		(処理主体の内訳)	(処理先地域の内訳)	県内	県外	再生 利用量	自己 最終 処分量	委託 中間 処理量	委託 直接 最終 処分量	再生 利用量	自己 最終 処分量	委託 中間 処理量	委託 直接 最終 処分量										県内	県外							
														(K)	(O)		(L)	(M)	(N)	(M1)					(M2)	(R)	(Q)	(Q1)	(Q2)	(Q3)	(J)
合計	35.5	0.2	0.2	0.0	0.2	35.4	35.4	18.8	18.8	7.6	6.7	0.9	6.7	1.1	6.8	6.8															
廃油	15.7					15.7	15.7	10.2	10.2	4.6	4.3	0.3	4.3	0.3	4.3	4.3															
廃酸	9.5					9.5	9.5	5.5	5.5	1.0	0.9	0.1	0.9	0.1	0.9	0.9															
廃アルカリ	5.1					5.1	5.1	3.1	3.1	1.9	1.8	0.0	1.8	0.0	1.8	1.8															
感染性産業廃棄物	3.7					3.7	3.7	2.5	2.5	0.3	0.3	0.0	0.3	0.0	0.3	0.3															
特定有害廃棄物	1.6					1.6	1.6	0.7	0.7	0.9	0.8	0.1	0.8	0.1	0.8	0.8															
廃石綿等	0.2					0.2	0.2	0.0	0.0	0.0	0.0	0.0	0.0	0.0	0.0	0.0															
廃水銀	0.0					0.0	0.0	0.0	0.0	0.0	0.0	0.0	0.0	0.0	0.0	0.0															
特定有害燃え殻	0.0					0.0	0.0	0.0	0.0	0.0	0.0	0.0	0.0	0.0	0.0	0.0															
特定有害廃油	0.6					0.6	0.6	0.4	0.4	0.1	0.4	0.0	0.4	0.0	0.4	0.4															
特定有害銻さい																															
特定有害汚泥	0.3					0.3	0.3	0.2	0.2	0.1	0.2	0.1	0.2	0.1	0.2	0.2															
特定有害廃酸	0.3					0.3	0.3	0.2	0.2	0.1	0.2	0.1	0.2	0.1	0.2	0.2															
特定有害廃アルカリ	0.2					0.2	0.2	0.2	0.2	0.1	0.2	0.1	0.2	0.1	0.2	0.2															
特定有害ばいじん	0.1					0.1	0.1	0.1	0.1	0.1	0.1	0.0	0.1	0.0	0.1	0.1															
非特別管理産業廃棄物																															

表4-1 業種別の処理・処分状況【南加賀地域】(令和6年度) その1

区分 業種	発生量			排出量			自己中間処理量			自己中間処理後量			自己未処理量					搬出量			自己最終処分量									
	(A)	(B)	(C)	(D)	(E)	(自己中間処理後の処理内訳)			(E1)	(E2)	(E3)	(E4)	(E5)	(自己未処理の処理内訳)			(G)	(G1)	(G2)	(G3)	(G4)	(G5)	(H)	(処理先地域の内訳)						
						再生 利用量	自己 最終 処分量	委託 中間 処理量						委託 直接 最終 処分量	その他 量	再生 利用量								自己 最終 処分量	委託 中間 処理量	委託 直接 最終 処分量	その他 量	県内		県外
																												(G)	(G1)	
全業種	829	39	791	369	20	9	10	0	421	5	415	1	0	427	5	415	1	0	427	0	0	427	(I)							
第1次産業を除く	827	39	788	367	18	7	10	0	421	5	415	1	0	427	5	415	1	0	427	0	0	427								
農業、林業を除く	827	39	788	367	18	7	10	0	421	5	415	1	0	427	5	415	1	0	427	0	0	427								
農業、林業	3		3	2	2	2			1	0				1	0							1								
鉱業																														
建設業	332	4	328	11	7	6	1	0	316	2	313	1	0	315	2	313	1	0	315	0	0	315								
製造業	162	32	130	40	7	1	6	0	89	3	86	0	0	92	3	86	0	0	92	0	0	92								
食料品	2	0	2						2		2			2		2			2			2								
飲料・飼料																														
繊維	9	1	8	2	2	1	1	0	6		6			7		6			7			7								
木材	0	0	0	0	0	0	0	0	0		0			0		0			0			0								
家具	1	0	1						1		1			1		1			1			1								
ハルブ・紙	2	2	0	0	0	0	0	0	0		0			0		0			0			0								
印刷	0	0	0						0		0			0		0			0			0								
化学	14	0	14	3	0		0	0	11	0	11			12	0	11			12			12								
石油・石炭																														
プラスチック	3	1	2						2	1	1			1		1			1			1								
ゴム																														
皮革																														
窯業・土石	25	10	15	0	0	0	0	0	15	0	15			15	0	15			15			15								
鉄鋼	3	0	3						3		3			3		3			3			3								
非鉄金属	6	3	3	1	0	0	0	0	2	0	2			3	0	2			3	0		3								
金属	10	0	9	3	0	0	0	0	7	0	7			7	0	7			7	0		7								
はん用機器	6	1	4	2	0	0	0	0	2	0	2			2	0	2			2	0		2								
生産用機器	26	10	16	1	0	0	0	0	15	2	14			14	2	14			14	0		14								
業務用機器	0	0	0						0		0			0		0			0			0								
電子部品	45	1	44	24	2	2	2	2	19	0	19			21	0	19			21	0		21								
電気機器	0	0	0						0		0			0		0			0			0								
情報機器	0	0	0						0		0			0		0			0			0								
輸送機器	9	2	7	4	1	1	1	0	3	0	3			4	0	3			4	0		4								
その他	0	0	0						0		0			0		0			0			0								
電気・水道業	319		319	315	4	4	4	0	4		4			8		4			8			8								
電気業																														
ガス業																														
水道業	5		5	5	1	1	1	0	0		0			1	0	0			1	0		1								
下水道業	314		314	310	3	3	3	0	4		4			7	0	4			7	0		7								
運輸業	0	0	0						0		0			0		0			0			0								
卸・小売業	10	2	7	0	0	0	0	0	7		7			7		7			7			7								
サービス業等	1		1						1		1			1		1			1			1								
解体業・破砕前処理業	1		1						1		1			1		1			1			1								
その他の業種	2	0	2						2		2			2		2			2			2								

サービス業等は、「サービス業」、「学術研究、専門・技術サービス業」、「生活関連サービス業、娯楽業」のこと。
 その他の業種は、「林業」、「漁業」、「情報通信業」、「飲食・宿泊業」のこと。

表4-1 業種別の処理・処分状況【南加賀地域】(令和6年度) その2

(単位: トン/年)

区分 業種	委託処理量		委託中間処理量						委託中間処理後量			再生利用量		最終処分量			その他 量	資源化 量		
	(K)	(O)	委託直接最終処分量		委託中間処理量		(委託処理の内訳)		(処理後の処理内訳)		(M)	(M1)	(M2)	(R)	(Q)	(処理主体の内訳)			(Q3)	
			(処理主体の内訳)		(処理先地域の内訳)		(L)	(M)	(M1)	(M2)						(Q1)				(Q2)
			処理業者	自治体	県内	県外														
全業種	427	2	2	0	1	1	425	0	375	51	364	353	11	369	12	0	12	0	407	
第1次産業を除く	427	2	2	0	1	1	425	0	374	51	364	352	11	367	12	0	12	0	405	
農業、林業を除く	427	2	2	0	1	1	425	0	374	51	364	352	11	367	12	0	12	0	405	
農業、林業	1						1		1		0	0	0	2	0		0		2	
鉱業																				
建設業	315	1	1	0	1	0	314	0	302	12	293	288	5	297	6	0	6	0	301	
製造業	92	0	0	0	0	0	92	0	59	33	58	53	5	57	5	5	5	0	89	
食品	2	0	0	0	0	0	2	0	2	0	1	1	0	1	0				1	
飲料・飼料																				
繊維	7	0	0	0	0	0	7	0	6	1	5	4	1	5	1				6	
木材	0	0	0	0	0	0	0	0	0	0	0	0	0	0	0				0	
家具	1	0	0	0	0	0	1	0	1	0	1	1	0	1	0				1	
ハルブ・紙	0	0	0	0	0	0	0	0	0	0	0	0	0	0	0				0	
印刷	0	0	0	0	0	0	0	0	0	0	0	0	0	0	0				0	
化学	12	0	0	0	0	0	12	0	4	8	9	8	0	8	0				8	
石油・石炭																				
プラスチック	1						1	1	1	0	1	1	0	2	0				2	
ゴム																				
皮革																				
窯業・土石	15						15	15	14	1	14	14	0	14	0				24	
鉄鋼	3	0	0	0	0	0	3	3	1	2	1	1	0	1	0				1	
非鉄金属	3	0	0	0	0	0	2	2	1	2	2	2	0	2	0				5	
金属	7						7	7	4	3	4	4	1	4	1				4	
はん用機器	3						3	3	2	0	1	1	0	1	0				2	
生産用機器	14	0	0	0	0	0	14	14	11	3	8	6	2	8	2				18	
業務用機器	0						0	0	0	0	0	0	0	0	0				0	
電子部品	21	0	0	0	0	0	21	21	12	10	9	9	1	9	1				10	
電気機器	0						0	0	0	0	0	0	0	0	0				0	
情報機器	0						0	0	0	0	0	0	0	0	0				0	
輸送機器	4	0	0	0	0	0	3	3	2	1	2	2	0	2	0				4	
その他	0						0	0	0	0	0	0	0	0	0				0	
電気・水道業	8	0	0	0	0	0	8	8	4	4	3	3	0	3	0				3	
電気業																				
ガス業																				
上水道業	1						1	1	1	0	0	0	0	0	0				0	
下水道業	7	0	0	0	0	0	7	7	3	4	3	3	0	3	0				3	
運輸業	0						0	0	0	0	0	0	0	0	0				0	
卸・小売業	7	0	0	0	0	0	7	7	6	1	6	6	1	1	0				1	
サービス業等	1						1	1	0	0	0	0	0	0	0				0	
解体業・破砕前処理業	2						2	2	1	1	0	0	0	0	0				0	
その他の業種	1						1	1	1	0	1	1	0	1	0				0	

サービス業等は、「サービス業」、「学術研究、専門・技術サービス業」、「生活関連サービス業、娯楽業」のこと。
 その他の業種は、「林業」、「漁業」、「情報通信業」、「飲食・宿泊業」のこと。

表4-2 業種別の処理・処分状況【石川中央地域南部区】(令和6年度) その1

区分 業種	発生量		有償物量		排出量		自己中間処理量				自己中間処理後量				自己未処理量				搬出量				自己最終処分量	
	(A)	(B)	(C)	(D)	(E)	(E1)	(E2)	(自己中間処理後の処理内訳)			(E5)	(G)	(G1)	(自己未処理の処理内訳)			(H)	(I)	(処理先地域の内訳)					
								再生 利用量	自己 最終 処分量	委託 中間 処理量				委託 直接 最終 処分量	その他 量	(G2)			(G3)	(G4)	(G5)	県内	県外	
																								再生 利用量
全業種	374	21	353	185	10	6	0	4	0	0	168	3	165	1	0	169	0	0	0					
第1次産業を除く	368	21	347	180	6	2	0	4	0	0	167	3	164	1	0	168	0	0	0					
農業、林業を除く	368	21	347	180	6	2	0	4	0	0	167	3	164	1	0	168	0	0	0					
農業、林業	6		6	5	4	4					1	0	1			1								
鉱業																								
建設業	108	1	106	4	2	2	0	0	0	0	103	1	101	0	0	102								
製造業	117	20	97	41	1	0	0	1	0	0	56	2	54	0	0	55	0	0	0					
食料品	7		7								7		7			7								
飲料・飼料	0		0								0		0			0								
繊維	2	0	2	0	0	0					2		2			2								
木材	0	0	0	0	0	0					0		0			0			0					
家具	1	0	0								0		0			0								
ハルブ・紙	1	0	1	0	0	0	0	0	0	0	0		0			0								
印刷	4	1	3	1	0	0					3		3			3								
化学	50	1	50	39	1	0					11	2	9			10								
石油・石炭	0	0	0								0		0			0								
プラスチック	3	2	2								2		2			2								
ゴム																								
皮革																								
窯業・土石	6	0	6								6		6			6								
鉄鋼	5	3	3								3		3			3								
非鉄金属	1	1	1								1		1			1								
金属	1	0	1								1		1			1								
はん用機器	6	5	1								1	0	1			1								
生産用機器	8	2	6								6	0	6			6								
業務用機器	4	3	0								0	0	0			0								
電子部品	6	2	5	0	0						4		4			4								
電気機器	7		7								7		7			7								
情報機器																								
輸送機器	4	2	2								2	0	2			2								
その他	0		0								0		0			0								
電気・水道業	136		136	135	3	0		2			1		1			3								
電気業																								
ガス業																								
上水道業	39		39	38	3	0		2			1		1			3								
下水道業	97		97	97	0			0								0								
運輸業	1		1								1	0	1			1								
卸・小売業	5		5								5		5			5								
サービス業等	1		1								1	0	1			1								
解体業・破砕前処理業	0		0								0		0			0								
その他の業種	1		1								1	0	1			1								

サービス業等は、「サービス業」、「学術研究、専門・技術サービス業」、「生活関連サービス業、娯楽業」のこと。
その他の業種は、「林業」、「漁業」、「情報通信業」、「飲食・宿泊業」のこと。

表4-2 業種別の処理・処分状況【石川中央地域南部区】(令和6年度) その2

区分 業種	委託処理量		委託中間処理量						委託中間処理後量						最終処分量			その他 量	資源化 量	
	(K)	(O)	委託直接最終処分量		委託中間処理量		(委託処理の内訳)		(処理後の処理内訳)		(M)	(M1)	(M2)	(R)	(Q)	(処理主体の内訳)				(Q3)
			(処理主体の内訳)		(処理先地域の内訳)		(処理主体の内訳)	(処理先地域の内訳)		再生 利用量						(処理主体の内訳)				
			処理業者	自治体	県内	県外		処理業者	自治体							県内	県外			
全業種	169	1	1	0	0	0	169	0	146	23	142	137	5	148	5	0	0	5	0	169
第1次産業を除く	168	1	1	0	0	0	168	0	145	23	141	136	5	143	5	0	0	5	0	165
農業、林業を除く	168	1	1	0	0	0	168	0	145	23	141	136	5	143	5	0	0	5	0	165
農業、林業	1						1		1		1	1	0	5	0			0		5
鋳業																				
建設業	102	0	0	0	0	0	102	0	98	4	95	93	2	96	2	0	0	2	0	98
製造業	55	0	0	0	0	0	55	0	39	16	37	34	2	36	3	0	0	3	0	56
食品	7	0	0	0	0	0	7	0	7	0	5	4	0	4	0	0	0	0	0	4
飲料・飼料	0						0		0		0	0	0	0	0			0		0
繊維	2	0	0	0	0	0	2	0	2	0	1	1	0	1	0	0	0	0	0	2
木材	0						0		0		0	0	0	0	0			0		0
家具	0						0		0		0	0	0	0	0			0		0
ハルブ・紙	1	0	0	0	0	0	1	0	0	0	1	0	0	0	0	0	0	0	0	1
印刷	3						3		2	0	2	2	0	2	0	0	0	0	0	3
化学	10						10		4	6	4	4	0	6	0	0	0	0	0	6
石油・石炭	0						0		0		0	0	0	0	0			0		0
プラスチック	2	0	0	0	0	0	2	1	1	1	1	1	0	1	0	0	0	0	0	3
ゴム																				
皮革																				
窯業・土石	6	0	0	0	0	0	6	0	3	2	3	3	0	3	0	0	0	0	0	3
鉄鋼	3						3		2	0	2	2	1	2	1	0	0	1	0	4
非鉄金属	1	0	0	0	0	0	1	0	0	1	1	1	0	1	0	0	0	0	0	1
金属	1	0	0	0	0	0	1	0	1	0	1	1	0	1	0	0	0	0	0	1
はん用機器	1						1		1	0	1	1	0	1	0	0	0	0	0	5
生産用機器	6	0	0	0	0	0	6	0	4	2	4	4	0	4	0	0	0	0	0	6
業務用機器	0						0		0		0	0	0	0	0			0		0
電子部品	4	0	0	0	0	0	4	0	2	3	3	3	0	3	0	0	0	0	0	3
電気機器	7						7		7		7	6	0	6	0	0	0	0	0	6
情報機器																				
輸送機器	2	0	0	0	0	0	2	0	2	0	2	2	0	2	0	0	0	0	0	3
その他	0						0		0		0	0	0	0	0			0		0
電気・水道業	3						3		3	0	3	3	0	3	0	0	0	0	0	3
電気業																				
ガス業																				
上水道業	3						3		3	0	3	3	0	3	0	0	0	0	0	3
下水道業	0						0		0		0	0	0	0	0			0		0
運輸業	1	0	0	0	0	0	1	0	1	0	0	0	0	1	0	0	0	0	0	1
卸・小売業	5						5		3	2	4	4	1	5	1	0	0	1	0	5
サービス業等	1						1		1	0	1	1	0	1	0	0	0	0	0	1
解体業・破砕前処理業	1						1		1	0	0	0	0	1	0	0	0	0	0	1
その他の業種	0						0		0		0	0	0	0	0			0		0

サービス業等は、「サービス業」、「学術研究、専門・技術サービス業」、「生活関連サービス業、娯楽業」のこと。
その他の業種は、「林業」、「漁業」、「情報通信業」、「飲食・宿泊業」のこと。

表4-3 業種別の処理・処分状況【石川中央地域北部区】(令和6年度) その1

区分 業種	発生量		有償物量		排出量		自己中間処理量		自己中間処理後量		自己未処理量					搬出量					自己最終処分量	
	(A)	(B)	(C)	(D)	(E)	(E1)	(E2)	(自己中間処理後の処理内訳)			(G)	(自己未処理の処理内訳)			(H)	(処理先地域の内訳)						
								再生 利用量	自己 最終 処分量	委託 中間 処理量		委託 直接最終 処分量	その他 量	再生 利用量		自己 最終 処分量	委託 中間 処理量	委託 直接最終 処分量	その他 量	県内	県外	
全業種	203	2	201	65	22	20	2	2	0	136	1	135	0	0	138							
第1次産業を除く	172	2	170	39	3	1	2	0	131	1	130	0	0	133								
農業、林業を除く	172	2	170	39	3	1	2	0	131	1	130	0	0	133								
農業、林業	31		31	26	19	19			5	0	5			5								
鉱業																						
建設業	51	1	50	2	1	1	0	0	48	0	48	0	0	48								
製造業	15	1	14	0	0		0	0	14	1	13	0	0	13								
食料品	0		0						0	0	0			0								
飲料・飼料																						
繊維	1	0	1						1	0	1	0	0	1								
木材																						
家具																						
パルプ・紙																						
印刷																						
化学																						
石油・石炭	0		0						0	0	0			0								
プラスチック	0		0						0	0	0			0								
ゴム	0		0						0	0	0			0								
皮革																						
窯業・土石	2	0	2						2	0	2			2								
鉄鋼	7		7						7	0	7			7								
非鉄金属	0		0						0	0	0			0								
金属	2	0	2						2	0	2			2								
はん用機器	1	1	0						0	0	0			0								
生産用機器	1	0	1						1	0	0			0								
業務用機器																						
電子部品																						
電気機器	0	0	0	0	0		0	0	0	0	0			0								
情報機器	1	0	0						0	0	0			0								
輸送機器	0		0						0	0	0			0								
その他																						
電気・水道業	105		105	37	2		2		68		68			70								
電気業																						
ガス業																						
上水道業																						
下水道業	105		105	37	2		2		68		68			70								
運輸業																						
卸・小売業	0		0						0		0			0								
サービス業等	0		0						0		0			0								
解体業・破砕前処理業																						
その他の業種	1		1						1		1			1								

サービス業等は、「サービス業」、「学術研究、専門・技術サービス業」、「生活関連サービス業、娯楽業」のこと。
その他の業種は、「林業」、「漁業」、「情報通信業」、「飲食・宿泊業」のこと。

表4-3 業種別の処理・処分状況【石川中央地域北部区】(令和6年度) その2

区分 業種	委託処理量		委託中間処理量						委託中間処理後量			最終処分量			再生 利用量 (R)	その他 量 (J)	資源化 量 (S)	
	(K)	(O)	委託直接最終処分量		委託中間処理量		(委託処理の内訳)		(処理後の処理内訳)		(処理主体の内訳)		(処理主体の内訳)					
			(処理主体の内訳)		(処理先地域の内訳)		(処理主体の内訳)		(処理先地域の内訳)		事業者		事業者					
			処理業者	自治体	県内	県外	処理業者	自治体	県内	県外	(M1)	(M2)	(Q1)	(Q2)				(Q3)
全業種	138	0	0	0	0	138	70	126	11	63	61	2	83	2	0	2	0	86
第1次産業を除く	133	0	0	0	0	132	70	121	11	58	56	2	59	2	0	2	0	61
農業、林業を除く	133	0	0	0	0	132	70	121	11	58	56	2	59	2	0	2	0	61
農業、林業	5					5	5	5		5	5	0	24	0		0		24
鉱業																		
建設業	48	0	0	0	0	48	48	0	46	2	44	1	45	1	0	1	0	46
製造業	13	0	0	0	0	13	13	0	4	9	12	0	12	0	0	0	0	14
食料品	0					0	0	0	0	0	0	0	0	0	0	0	0	0
飲料・飼料																		
繊維	1	0	0	0	0	1	1	0	1	0	0	0	1	0	0	0	0	1
木材																		
家具																		
パルプ・紙																		
印刷																		
化学																		
石油・石炭	0					0	0	0	0	0	0	0	0	0	0	0	0	0
プラスチック	0					0	0	0	0	0	0	0	0	0	0	0	0	0
ゴム	0					0	0	0	0	0	0	0	0	0	0	0	0	0
皮革																		
窯業・土石	2					2	2	0	2	0	2	0	2	0	0	0	0	2
鉄鋼	7	0	0	0	0	7	7	0	7	0	7	0	7	0	0	0	0	7
非鉄金属	0					0	0	0	0	0	0	0	0	0	0	0	0	0
金属	2	0	0	0	0	2	2	0	2	0	2	0	2	0	0	0	0	2
はん用機器	0					0	0	0	0	0	0	0	0	0	0	0	0	0
生産用機器	0					0	0	0	0	0	0	0	0	0	0	0	0	0
業務用機器	0					0	0	0	0	0	0	0	0	0	0	0	0	0
電子部品																		
電気機器	0					0	0	0	0	0	0	0	0	0	0	0	0	0
情報機器	0	0	0	0	0	0	0	0	0	0	0	0	0	0	0	0	0	0
輸送機器	0					0	0	0	0	0	0	0	0	0	0	0	0	0
その他																		
電気・水道業	70					70	0	70	70	1	1	1	1	1	1	1	1	1
電気業																		
ガス業																		
上水道業																		
下水道業	70					70	0	70	70	1	1	1	1	1	1	1	1	1
運輸業																		
卸・小売業	0					0	0	0	0	0	0	0	1	0	0	0	0	1
サービス業等	0					0	0	0	0	0	0	0	0	0	0	0	0	0
解体業・破砕前処理業																		
その他の業種	1					1	1	1	1	0	0	0	0	0	0	0	0	0

サービス業等は、「サービス業」、「学術研究、専門・技術サービス業」、「生活関連サービス業、娯楽業」のこと。
 その他の業種は、「林業」、「漁業」、「情報通信業」、「飲食・宿泊業」のこと。

表4-4 業種別の処理・処分状況【金沢市】(令和6年度) その1

区分 業種	発生量		排出量		自己中間処理量		自己中間処理後量		自己未処理量					搬出量					自己最終処分量	
	(A)	(B)	(C)	(D)	(E)	(自己中間処理後の処理内訳)				(自己未処理の処理内訳)					(H)	(処理先地域の内訳)				
						再生 利用量	自己 最終 処分量	委託 中間 処理量	委託 直接最終 処分量	その他 量	(G1)	(G2)	(G3)	(G4)				(G5)		
																			(E1)	(E2)
(F)	(G)	(I)	(J)	(K)	(L)	(M)	(N)	(O)	(P)	(Q)	(R)	(S)	(T)	(U)	(V)	(W)				
全業種	779	17	762	425	25	8	13	4	337	4	326	7	0	350						
第1次産業を除く	779	17	761	425	25	8	13	4	336	4	326	7	0	350						
農業、林業を除く	779	17	761	425	25	8	13	4	336	4	326	7	0	350						
農業、林業	0		0	0	0	0			0	0	0	0	0	0						
鉱業	0		0	0					0					0						
建設業	277	4	273	10	6	5	1	0	264	2	261	1	0	263						
製造業	113	12	101	61	8	2	3	3	40	1	36	3		45						
食料品	7	1	5	1	0	0	0		4	0	4			4						
飲料・飼料	0		0						0		0			0						
繊維	1		1						1	0	1			1						
木材	1		1						1					1						
家具																				
ハルブ・紙	60	0	60	54	4		1	3	6	0	4	1		9						
印刷	5	2	3						3	0	3			3						
化学	0		0						0		0			0						
石油・石炭																				
プラスチック	14	3	11	2	2	2		0	9		9			9						
ゴム	0	0	0						0		0			0						
皮革																				
窯業・土石	6		6	2	2		2		4		4			6						
鉄鋼																				
非鉄金属	2		2						2		2			2						
金属	5	1	4	1	0		0		3		3			3						
はん用機器	0	0	0						0	0	0			0						
生産用機器	7	4	3						3	0	3	0		3						
業務用機器	2	0	2						2	1	2	1		2						
電子部品	0	0	0						0		0			0						
電気機器	0	0	0						0		0			0						
情報機器																				
輸送機器	0		0						0	0	0			0						
その他	0	0	0						0		0			0						
電気・水道業	356		356	355	11	1	9	2	1		1	0		11						
電気業																				
ガス業																				
水道業	4		4	3	1	1			0		0			0						
下水道業	352		352	351	10		9	2	1		1	0		11						
運輸業	3	0	3						3	0	3			3						
卸・小売業	19	1	18						18	1	17	1		17						
サービス業等	5		5						5	0	3	2		5						
解体業・破砕前処理業	0		0						0		0			0						
その他の業種	6	0	6						6		6	0		6						

サービス業等は、「サービス業」、「学術研究、専門・技術サービス業」、「生活関連サービス業、娯楽業」のこと。
 その他の業種は、「林業」、「漁業」、「情報通信業」、「飲食・宿泊業」のこと。

表4-4 業種別の処理・処分状況【金沢市】(令和6年度) その2

区分 業種	委託処理量		委託中間処理量						委託中間処理後量				最終処分量			その他 量	資源化 量				
	(K)	(O)	委託直接最終処分量		委託中間処理量		(委託処理の内訳)		(処理後の処理内訳)		(M)	(M1)	(M2)	(R)	(Q)			(処理主体の内訳)			
			(処理主体の内訳)		(処理先地域の内訳)		(処理主体の内訳)	(処理先地域の内訳)		県内								県外	事業者	自治体	処理業者
			処理業者	自治体	県内	県外		自治体	県内												
全業種	350	11	3	8	11	0	339	4	311	28	297	287	10	291	18	8	10	0	309		
第1次産業を除く	350	11	3	8	11	0	338	4	311	28	297	287	10	291	18	8	10	0	308		
農業、林業を除く	350	11	3	8	11	0	338	4	311	28	297	287	10	291	18	8	10	0	308		
農業、林業	0	0	0	0	0	0	0	0	0	0	0	0	0	0	0	0	0	0	0		
鉱業	0	0	0	0	0	0	0	0	0	0	0	0	0	0	0	0	0	0	0		
建設業	263	1	1	0	1	0	262	0	252	10	244	240	4	247	5	0	5	0	251		
製造業	45	6	1	5	6	6	39	0	25	14	28	27	1	30	7	5	2	2	42		
食品	4	4	4	4	3	1	2	2	3	1	2	1	0	2	0	0	0	0	3		
飲料・飼料	0	0	0	0	0	0	0	0	0	0	0	0	0	0	0	0	0	0	0		
繊維	1	1	1	1	0	0	1	0	0	0	1	0	0	1	0	0	0	0	1		
木材	1	1	1	1	1	1	1	0	0	0	1	0	0	1	0	0	0	0	1		
家具	1	1	1	1	1	1	1	0	0	0	1	0	0	1	0	0	0	0	1		
パルプ・紙	9	4	1	3	4	4	5	0	5	1	2	2	0	2	4	3	1	0	2		
印刷	3	3	3	3	0	3	3	0	3	0	2	2	0	2	0	0	0	0	4		
化学	0	0	0	0	0	0	0	0	0	0	0	0	0	0	0	0	0	0	0		
石油・石炭	9	0	0	0	0	0	9	0	1	8	9	9	0	11	0	0	0	0	13		
プラスチック	0	0	0	0	0	0	0	0	0	0	0	0	0	0	0	0	0	0	0		
ゴム	0	0	0	0	0	0	0	0	0	0	0	0	0	0	0	0	0	0	0		
皮革	6	6	6	6	6	6	6	0	6	0	6	6	0	6	0	0	0	0	6		
窯業・土石	6	6	6	6	6	6	6	0	6	0	6	6	0	6	0	0	0	0	6		
鉄鋼	2	2	2	2	2	2	2	0	2	0	2	2	0	2	0	0	0	0	2		
非鉄金属	3	3	3	3	3	3	3	0	3	0	3	3	0	3	0	0	0	0	3		
金属	0	0	0	0	0	0	0	0	0	0	0	0	0	0	0	0	0	0	0		
はん用機器	3	0	0	3	0	3	3	0	3	0	3	3	0	3	0	0	0	0	6		
生産用機器	2	1	1	1	1	1	2	0	1	0	0	1	0	0	1	1	0	0	1		
業務用機器	0	0	0	0	0	0	0	0	0	0	0	0	0	0	0	0	0	0	0		
電子部品	0	0	0	0	0	0	0	0	0	0	0	0	0	0	0	0	0	0	0		
電気機器	0	0	0	0	0	0	0	0	0	0	0	0	0	0	0	0	0	0	0		
情報機器	0	0	0	0	0	0	0	0	0	0	0	0	0	0	0	0	0	0	0		
輸送機器	0	0	0	0	0	0	0	0	0	0	0	0	0	0	0	0	0	0	0		
その他	0	0	0	0	0	0	0	0	0	0	0	0	0	0	0	0	0	0	0		
電気・水道業	11	2	2	2	2	2	9	6	4	9	2	1	1	2	3	2	1	1	2		
電気業	0	0	0	0	0	0	0	0	0	0	0	0	0	0	0	0	0	0	0		
ガス業	0	0	0	0	0	0	0	0	0	0	0	0	0	0	0	0	0	0	0		
上水道業	11	2	2	2	2	2	9	5	4	9	2	1	1	1	3	2	1	1	1		
下水道業	3	3	3	3	3	3	3	3	3	3	3	3	0	3	0	0	0	0	3		
運輸業	17	1	1	1	1	1	17	17	15	2	16	14	2	8	1	1	1	0	8		
卸・小売業	5	2	2	2	2	2	3	3	2	1	2	1	0	1	2	2	0	0	1		
サービス業等	6	0	0	0	0	0	6	6	4	1	2	1	1	3	0	0	(0)	0	3		
解体業・破砕前処理業	0	0	0	0	0	0	0	0	0	0	0	0	0	0	0	0	0	0	0		
その他の業種	0	0	0	0	0	0	0	0	0	0	0	0	0	0	0	0	0	0	0		

サービス業等は、「サービス業」、「学術研究、専門・技術サービス業」、「生活関連サービス業、娯楽業」のこと。
その他の業種は、「林業」、「漁業」、「情報通信業」、「飲食・宿泊業」のこと。

表4-5 業種別の処理・処分状況【能登中部地域】(令和6年度) その1

(単位: トン/年)

区分 業種	発生量		有償物量		排出量		自己中間処理量		自己中間処理後量		自己未処理量					搬出量			自己最終処分量												
	(A)	(B)	(C)	(D)	(E)	(自己中間処理後の処理内訳)			(E)	(E1)	(E2)	(E3)	(E4)	(E5)	(自己未処理の処理内訳)			(G)	(G1)	(G2)	(G3)	(G4)	(G5)	(H)	(I)	県内	県外				
						再生 利用量	自己 最終 処分量	委託 中間 処理量							委託 直接 最終 処分量	その他 量	再生 利用量											自己 最終 処分量	委託 中間 処理量	委託 直接 最終 処分量	その他 量
						(E1)	(E2)	(E3)							(E4)	(E5)	(G1)											(G2)	(G3)	(G4)	(G5)
全業種	656	54	602	130	50	46	4	4	0	0	472	2	130	340	1	0	475	130	128	1											
第1次産業を除く	553	54	500	35	8	4	4	0	0	465	2	130	332	1	0	467	130	128	1												
農業、林業を除く	612	54	558	93	23	19	4	0	0	465	2	130	332	1	0	467	130	128	1												
農業、林業	44		44	37	27	27				7	0				7																
鉱業	59		59	59	15	15																									
建設業	175	2	173	6	4	3	0	0	0	166	1	165	1	0	0	166															
製造業	44	1	43	22	3	0	2	2	0	22	1	20	0	0	0	23															
食料品	5	0	5	3	1	0	0	0	0	2	0	2	0	0	0	2															
飲料・飼料																															
繊維	1		1							1					1																
木材	19		19	14	1		1			4		4	0	0	5																
家具	0		0							0		0	0	0	0																
パルプ・紙																															
印刷	0		0							0		0	0	0	0																
化学	2		2							2	0	2			2																
石油・石炭																															
プラスチック	2	0	2							2		2	0	0	2																
ゴム	0		0							0		0	0	0	0																
皮革	0		0							0		0	0	0	0																
窯業・土石	1		1							1		1			1																
鉄鋼	6	1	6	4	1		1			1		1	0	0	2																
非鉄金属	2		2							2		2			2																
金属	0	0	0	0	0		0								0																
はん用機器	1	0	1							1	0	1			1																
生産用機器	4	0	4							4		4			4																
業務用機器	0		0							0		0			0																
電子部品	1		1							1	0	1			1																
電気機器	1		1	0	0	0				1	0	1			0																
情報機器																															
輸送機器																															
その他																															
電気・水道業	331	50	281	7	1		1			274	0	130	144	0	0	275	130	128	1												
電気業	324	50	274							274	0	130	144	0	0	274	130	128	1												
ガス業																															
水道業	0		0							0					0																
下水道業	7		7	7	1		1								1																
運輸業	0		0							0					0																
卸・小売業	1		1							1					1																
サービス業等																															
解体業・破砕前処理業	0		0							0					0																
その他の業種	2	0	2							2	0	2			2																

サービス業等は、「サービス業」、「学術研究、専門・技術サービス業」、「生活関連サービス業、娯楽業」のこと。
その他の業種は、「林業」、「漁業」、「情報通信業」、「飲食・宿泊業」のこと。

表4-5 業種別の処理・処分状況【能登中部地域】(令和6年度) その2

(単位: トン/年)

区分 業種	委託処理量		委託中間処理量										委託直接最終処分量		委託中間処理後量				最終処分量			再生 利用量 (R)	その他 量 (J)	資源化 量 (S)
	(K)	(O)	(処理主体の内訳)		(処理先地域の内訳)		(L)	(処理主体の内訳)		(処理先地域の内訳)		(M)	(処理後の処理内訳)		(Q)	(処理主体の内訳)		(Q1)	(Q2)	(Q3)				
			処理業者	自治体	県内	県外		処理業者	自治体	県内	県外		再生 利用量	最終 処分量		事業者	自治体				処理業者			
全業種	345	1	1	0	1	0	344	344	0	195	150	327	323	4	381	135	130	0	6	6	0	436		
第1次産業を除く	338	1	1	0	1	0	337	337	0	187	150	320	316	4	331	135	130	0	6	6	0	386		
農業、林業を除く	338	1	1	0	1	0	337	337	0	187	150	320	316	4	346	135	130	0	6	6	0	402		
農業、林業	7						7	7	0	7	0	7	7	0	34	0	0	0	0	0	0	34		
鉱業															15							15		
建設業	166	1	1	0	0	0	165	165	0	159	6	154	152	3	156	3	0	0	3	0	0	158		
製造業	23	0	0	0	0	0	23	23	0	15	7	19	18	1	19	1	1	1	1	1	0	20		
食料品	2						2	2	0	1	1	1	1	0	2	0	0	0	0	0	0	2		
飲料・飼料																								
繊維	1						1	1	0	1	0	0	0	0	0	0	0	0	0	0	0	0		
木材	5	0	0	0	0	0	5	5	0	5	0	5	5	0	5	0	0	0	0	0	0	5		
家具	0	0	0	0	0	0	0	0	0	0	0	0	0	0	0	0	0	0	0	0	0	0		
パルプ・紙																								
印刷	0						0	0	0	0	0	0	0	0	0	0	0	0	0	0	0	0		
化学	2						2	2	0	2	0	0	0	0	0	0	0	0	0	0	0	0		
石油・石炭																								
プラスチック	2	0	0	0	0	0	2	2	0	0	1	1	1	0	1	0	0	0	0	0	0	2		
ゴム	0						0	0	0	0	0	0	0	0	0	0	0	0	0	0	0	0		
皮革	0						0	0	0	0	0	0	0	0	0	0	0	0	0	0	0	0		
窯業・土石	1						1	1	0	1	0	1	1	0	1	0	0	0	0	0	0	1		
鉄鋼	2	0	0	0	0	0	2	2	0	2	0	2	2	0	2	0	0	0	0	0	0	3		
非鉄金属	2						2	2	0	2	0	2	2	0	2	0	0	0	0	0	0	2		
金属	0						0	0	0	0	0	0	0	0	0	0	0	0	0	0	0	0		
はん用機器	1						1	1	0	1	0	0	0	0	1	0	0	0	0	0	0	1		
生産用機器	4						4	4	0	4	0	4	4	0	4	0	0	0	0	0	0	4		
業務用機器	0	0	0	0	0	0	0	0	0	0	0	0	0	0	0	0	0	0	0	0	0	0		
電子部品	1						1	1	0	1	0	1	1	0	1	0	0	0	0	0	0	1		
電気機器	0	0	0	0	0	0	0	0	0	0	0	0	0	0	0	0	0	0	0	0	0	0		
情報機器																								
輸送機器																								
その他																								
電気・水道業	146	0	0	0	0	0	146	146	146	10	135	144	144	0	144	130	130	0	0	0	0	194		
電気業	144	0	0	0	0	0	144	144	144	9	135	144	144	0	144	130	130	0	0	0	0	194		
ガス業																								
上水道業																								
下水道業	1						1	1	1	1	0	0	0	0	0	0	0	0	0	0	0	0		
運輸業	0						0	0	0	0	0	0	0	0	0	0	0	0	0	0	0	0		
卸・小売業	1						1	1	1	1	0	1	1	0	1	0	0	0	0	0	0	0		
サービス業等																								
解体業・破砕前処理業	2						2	2	2	2	0	2	1	0	11	2	2	2	2	2	0	13		
その他の業種	0						0	0	0	0	0	0	0	0	0	0	0	0	0	0	0	0		

サービス業等は、「サービス業」、「学術研究、専門・技術サービス業」、「生活関連サービス業、娯楽業」のこと。
その他の業種は、「林業」、「漁業」、「情報通信業」、「飲食・宿泊業」のこと。

表4-6 業種別の処理・処分状況【能登北部地域】(令和6年度) その1

(単位: 千ト/年)

区分 業種	発生量		有償物量		排出量		自己中間処理量		自己中間処理後量		自己未処理量					搬出量			自己最終処分量				
	(A)	(B)	(C)	(D)	(E)	(E1)	(E2)	(E3)	(E4)	(E5)	(自己未処理の処理内訳)					(G)	(G1)	(G2)	(G3)	(G4)	(G5)	(H)	(I)
											再生 利用量	自己 最終 処分量	委託 中間 処理量	委託 直接最終 処分量	その他 量								
全業種	264	3	261	52	33	31	1	1	0	0	209	1	207	1	0	209	1	207	1	0	209		
第1次産業を除く	219	3	216	15	5	4	1	0	0	0	202	1	199	1	0	202	1	199	1	0	201		
農業、林業を除く	220	3	217	15	6	5	1	0	0	0	202	1	199	1	0	202	1	199	1	0	201		
農業、林業	44		44	37	27	27					7	0	7			7	0	7			7		
鉱業	1		1	1	1	1																	
建設業	208	3	205	7	4	4	1	0	0	0	198	1	196	1	0	198	1	196	1	0	197		
製造業	4	0	3	0	0	0	0	0	0	0	3	0	3			3	0	3			3		
食料品																							
飲料・飼料																							
繊維	2	0	1	0	0	0	0	0	0	0	1					1					1		
木材																							
家具																							
ハルブ・紙																							
印刷	0		0								0					0					0		
化学																							
石油・石炭																							
プラスチック																							
ゴム																							
皮革																							
窯業・土石	1		1								1					1					1		
鉄鋼																							
非鉄金属																							
金属	0	0	0								0					0					0		
はん用機器																							
生産用機器																							
業務用機器	0	0																					
電子部品	1		1								1	0				1	0				1		
電気機器																							
情報機器																							
輸送機器																							
その他																							
電気・水道業	7		7	7	1	0	1				0					0					0		
電気業	0		0								0					0					0		
ガス業																							
水道業	0		0								0					0					0		
下水道業	7		7	7	1	0	1				0					0					0		
運輸業																							
卸・小売業	0		0								0					0					0		
サービス業等																							
解体業・破砕前処理業																							
その他の業種	0		0								0					0					0		

サービス業等は、「サービス業」、「学術研究、専門・技術サービス業」、「生活関連サービス業、娯楽業」のこと。
その他の業種は、「林業」、「漁業」、「情報通信業」、「飲食・宿泊業」のこと。

表4-6 業種別の処理・処分状況【能登北部地域】(令和6年度) その2

区分 業種	委託処理量		委託中間処理量						委託直接最終処分量			(委託処理の内訳)						最終処分量			再生 利用量 (R)	最終処分量			その他 量 (J)	資源化 量 (S)
	(K)	(O)	(処理主体の内訳)		(処理先地域の内訳)		(L)	(処理主体の内訳)		(処理先地域の内訳)		(M)	(処理後の処理内訳)		(Q)	(処理主体の内訳)		(Q1)	(Q2)	(Q3)						
			処理業者	自治体	県内	県外		処理業者	自治体	県内	県外		再生 利用量	最終 処分量		事業者	自治体					処理業者				
																							(M1)	(M2)		
全業種	209	1	1	0	1	0	208	0	208	9	199	9	194	190	4	224	4	0	0	4	0	227				
第1次産業を除く	201	1	1	0	1	0	201	0	201	9	192	9	187	183	4	189	4	0	0	4	0	193				
農業、林業を除く	201	1	1	0	1	0	201	0	201	9	192	9	187	183	4	190	4	0	0	4	0	193				
農業、林業	7						7		7				7	7	0	34	0			0		34				
鉱業																1				0		1				
建設業	197	1	1	0	1	0	196	0	196	7	189	7	183	180	3	186	4	0	0	4	0	188				
製造業	3						3		3	2	1	3	2	0	2					0		3				
食料品																										
飲料・飼料																										
繊維	1						1		1	0	1	0	1	1	0	1				0		1				
木材																										
家具																										
ハルブ・紙																										
印刷	0						0		0	0	0	0	0	0	0	0						0				
化学																										
石油・石炭																										
プラスチック																										
ゴム																										
皮革																										
窯業・土石	1						1		1	1	1	1	1	1	1	1						1				
鉄鋼																										
非鉄金属																										
金属	0						0		0	0	0	0	0	0	0	0						0				
はん用機器																										
生産用機器																										
業務用機器																										
電子部品	1						1		1	0	0	0	0	0	0	0						0				
電気機器																										
情報機器																										
輸送機器																										
その他																										
電気・水道業	1						1		1	0	0	0	0	0	0	0						0				
電気業	0						0		0	0	0	0	0	0	0	0						0				
ガス業																										
上水道業	0						0		0	0	0	0	0	0	0	0						0				
下水道業	1						1		1	0	0	0	0	0	0	0						0				
運輸業																										
卸・小売業	0						0		0	0	0	0	0	0	0	1						1				
サービス業等																										
解体業・破砕前処理業																										
その他の業種	0						0		0	0	0	0	0	0	0	0						0				

サービス業等は、「サービス業」、「学術研究、専門・技術サービス業」、「生活関連サービス業、娯楽業」のこと。
 その他の業種は、「林業」、「漁業」、「情報通信業」、「飲食・宿泊業」のこと。

表5-1 種類別処理・処分状況【南加賀地域】(令和6年度) その1

種類	区分	発生量		有償物量		排出量		自己中間処理後量					自己未処理量					搬出量		自己最終処分量	
		(A)	(B)	(C)	(D)	(E)	(自己中間処理後の処理内訳)					(G)	(自己未処理の処理内訳)				(H)	(I)	(処理先地域の内訳)		
							再生 利用量	自己 最終 処分量	委託 中間 処理量	委託 直接 最終 処分量	その他 量		再生 利用量	自己 最終 処分量	委託 中間 処理量	委託 直接 最終 処分量				その他 量	県内
合計		829	39	791	369	20	9	10	0	0	421	5	415	1	0	427					
燃え殻		1	1	1	0	0	0	0	0	0	1	0	0	0	0	1					
汚泥		408	10	398	359	11	2	9	0	0	39	0	39	0	0	48					
有機性汚泥		350		350	344	6		6			6		6		0	12					
無機性汚泥		58	10	48	15	5	2	2	0	0	33	0	33	0	0	36					
廃油		18	0	18	1	0		0			17	0	17	0	0	17					
一般廃油		18	0	18	1	0		0			17	0	17	0	0	17					
廃溶剤		0	0	0							0		0		0	0					
固形油		0	0	0							0		0		0	0					
油でい																					
油付着物																					
廃酸		9	0	9							9		9		0	9					
廃アルカリ		9	9	9	0	0		0			9		9		0	9					
廃プラスチック類		23	1	22	2	2	1	1			20	1	19	0	0	20					
廃プラスチック		23	1	22	2	2	1	1			20	1	19	0	0	20					
廃タイヤ		0	0	0							0		0		0	0					
紙くず		3	2	1							1	0	1	0	0	1					
木くず		26	0	26	1	1	1	0			25	0	25	0	0	25					
繊維くず		0	0	0							0		0		0	0					
動植物性残さ		2		2							2		2		0	2					
動物系固形不要物																					
ゴムくず		0	0	0							0		0		0	0					
金属くず		34	24	10	0	0		0			10	2	9	0	0	9					
ガラス陶磁器くず		24		24	0	0		0			24	0	24	0	0	24					
鉱さい		2		2							2		2		0	2					
がれき類		262	1	261	4	4	3	0			258	2	255	1	0	256					
コンクリート片		141	0	141	1	1	1	0			140	0	140	0	0	140					
廃アスファルト		101	1	100	3	3	3	0			97	2	95	0	0	95					
その他の建設廃材		20		20							20	0	19	1	0	20					
動物のふん尿		3		3	2	2	2				0	0	0		0	0					
動物の死体																					
ばいじん		0		0							0		0		0	0					
その他の産業廃棄物		5	5	0	0	0	0	0			5	0	5	0	0	5					
水銀使用製品廃棄物		0	0	0	0	0	0	0			0		0		0	0					
感染性廃棄物		1	1	1							1		1		0	1					
混合物等		4	4	0	0	0	0	0			4	0	4	0	0	4					

(単位: トン/年)

表5-1 種類別処理・処分状況【南加賀地域】(令和6年度) その2

(単位: 千トン/年)

区分 種類	委託処理量		委託中間処理量						委託直接最終処分量		(委託処理の内訳)						最終処分量			その他 資源化 量
	(K)	(O)	(処理主体の内訳)		(処理先地域の内訳)		(処理主体の内訳)		(処理先地域の内訳)		(M)	(処理後の処理内訳)		(R)	(Q)	(処理主体の内訳)		(S)		
			処理業者	自治体	県内	県外	処理業者	自治体	県内	県外		(M1)	(M2)			(Q1)	(Q2)		(Q3)	
合計	427	2	2	0	1	1	0	0	0	0	364	353	11	367	13	0	13	0	406	
燃え殻	1	0	0	0	0	0	0	1	0	4	2	2	2	2	2	0	2	0	2	
汚泥	48	0	0	0	0	0	0	48	15	21	19	2	21	3	0	3	0	31		
有機性汚泥	12	0	0	0	0	0	0	12	4	6	6	0	6	0	0	0	0	0		
無機性汚泥	36	0	0	0	0	0	0	36	29	16	13	2	15	2	2	2	2	26		
廃油	17							17	8	9	6	0	6	0	0	0	0	0	7	
一般廃油	17							17	8	9	6	0	6	0	0	0	0	0	6	
廃溶剤	0							0	0	0	0	0	0	0				0		
固形油	0							0	0	0	0	0	0	0				0		
油でい																				
油付着物																				
廃酸	9							9	5	3	1	1	1	1				1		
廃アルカリ	9							9	7	2	1	1	2					2		
廃プラスチック類	20	0	0	0	0	0	0	20	16	4	16	14	2	16	2	2	0	17		
廃プラスチック	20	0	0	0	0	0	0	20	16	4	16	14	2	16	2	2	0	17		
廃タイヤ	0							0	0	0	0	0	0	0	0	0	0	0		
紙くず	1	0	0	0	0	0	0	1	1	0	0	0	0	0	0	0	0	2		
木くず	25	0	0	0	0	0	0	25	23	2	22	22	0	23	0	0	0	23		
繊維くず	0	0	0	0	0	0	0	0	0	0	0	0	0	0	0	0	0	0		
動植物性残さ	2							2	2	0	1	1	1	1				1		
動物系固形不燃物																				
ゴムくず	0							0	0	0	0	0	0	0				0		
金属くず	9	0	0	0	0	0	0	9	8	1	9	8	0	10	0	0	0	33		
ガラス陶磁器くず	24	0	0	0	0	0	0	24	18	6	24	22	2	22	2	2	2	22		
鉱さい	2	0	0	0	0	0	0	1	0	1	1	0	1	0	0	0	0	1		
がれき類	256	1	1	0	1	0	0	255	255	5	254	252	1	258	2	0	2	259		
コンクリート片	140	0	0	0	0	0	0	140	138	2	139	139	0	140	0	0	0	140		
廃アスファルト	95							95	95	1	95	95	0	100	0	0	0	101		
その他の建設廃材	20	1	1	0	1	0	0	19	17	2	19	18	1	18	2	0	2	18		
動物のふん尿	0							0	0	0	0	0	0	2				2		
動物の死体																				
ばいじん	0	0	0	0	0	0	0	0	0	0	0	0	0	0	0	0	0	0		
その他の産業廃棄物	5	0	0	0	0	0	0	5	4	1	4	3	1	3	1	0	1	3		
水銀使用製品廃棄物	0	0	0	0	0	0	0	0	0	0	0	0	0	0	0	0	0	0		
感染性廃棄物	1							1	1	0	1	1	0	1				1		
混合物等	4	0	0	0	0	0	0	4	4	0	4	3	1	3	1	0	1	3		

表5-2 種類別処理・処分状況【石川中央地域南部区】(令和6年度) その1

区分 種類	発生量		有償物量		排出量		自己中間処理量		自己中間処理後量					自己未処理量					搬出量		自己最終処分量		
	(A)	(B)	(C)	(D)	(E)	(E1)	(E2)	(E3)	(E4)	(E5)	(自己中間処理後の処理内訳)				(G)	(自己未処理の処理内訳)				(H)	(I)	(処理先地域の内訳)	
											再生 利用量	自己 最終 処分量	委託 中間 処理量	委託 直接 最終 処分量		その他 量	再生 利用量	自己 最終 処分量	委託 中間 処理量			委託 直接 最終 処分量	その他 量
合計	374	21	353	185	10	6	0	4	0	0	168	3	165	1	0	169	0	0	0	0			
燃え殻	1		1		0	0	0	0	0	0	1					1				1		0	0
汚泥	176		176	163	5	1	4				13	0				13	0			17			
有機性汚泥	128		128	124	1	0	1				4	0				4	0			5			
無機性汚泥	49		49	39	3	1	2				10	0				10	0			12			
廃油	18	2	16	4							11	2				9				9			
一般廃油	16	0	16	4							11	2				9				9			
廃溶剤	2	2	0								0					0				0			
固形油	0	0	0								0					0				0			
油でい	0	0	0								0					0				0			
油付着物	0	0	0								0					0				0			
廃酸	3	0	3								3					3				3			
廃アルカリ	13	13	13	11							2	0				2				2			
廃プラスチック類	15	2	13	0	0		0				13	0				13	0			13			
廃プラスチック	15	2	13	0	0		0				13	0				13	0			13			
廃タイヤ	1	1	1								1					1				1			
紙くず	2	1	2								2	0				2	0			2			
木くず	9	0	9	1	0	0	0				8	0				8	0			8			
繊維くず	0	0	0								0					0				0			
動植物性残さ	3	0	3								3	0				3	0			3			
動物系固形不要物	0	0	0								0					0				0			
ゴムくず	0	0	0								0					0				0			
金属くず	31	16	15	0	0		0				15	0				15	0			15			
ガラス陶磁器くず	4	4	4	0	0		0				4	0				4	0			4			
鉱さい	2	2	2								2					2				2			
がれき類	84	0	84	1	1	1	0	0			83	1				82	0			82			
コンクリート片	45	0	45	0	0	0	0				45	0				45	0			45			
廃アスファルト	33	0	32	1	1	1	0	0			31	1				31				31			
その他の建設廃材	7	7	7	5	4	4					7	0				6	0			7			
動物のふん尿	6	6	6	5	4	4					1	0				1				1			
動物の死体	0	0	0								0					0				0			
ばいじん	0	0	0								0					0				0			
その他の産業廃棄物	5	0	5	0	0	0	0	0			5	0				5	0			5			
水銀使用製品廃棄物	0	0	0	0	0	0	0	0			0					0				0			
感染性廃棄物	0	0	0	0	0	0	0	0			0					0				0			
混合物等	5	0	5	0	0	0	0	0			5	0				5	0			5			

(単位: トン/年)

表5-2 種類別処理・処分状況【石川中央地域南部区】(令和6年度) その2

(単位: 千トン/年)

区分 種類	委託処理量		委託中間処理量						委託直接最終処分量			(委託処理の内訳)						最終処分量			その他 資源化 量	
	(K)	(O)	(処理主体の内訳)		(処理先地域の内訳)		(処理主体の内訳)		(処理先地域の内訳)		(L)	(処理主体の内訳)		(M)	(処理後の処理内訳)		(R)	(Q)	(処理主体の内訳)			(S)
			処理業者	自治体	県内	県外	処理業者	自治体	県内	県外		再生 利用量	最終 処分量		(Q1)	(Q2)			(Q3)			
																				事業者		
(M1)	(M2)	(M)	(M1)	(M2)	(M)	(M1)	(M2)															
合計	169	1	1	0	0	0	0	169	0	146	23	142	137	5	146	6	0	0	6	0	167	
燃え殻	1	0	0	0	0	0	0	1	1	1	0	3	2	1	2	1	0	0	1	0	2	
汚泥	17	0	0	0	0	0	0	17	17	13	5	10	10	1	11	1	0	0	1	0	11	
有機性汚泥	5	0	0	0	0	0	0	5	5	1	4	4	3	0	3	0	0	0	0	0	3	
無機性汚泥	12	0	0	0	0	0	0	12	12	11	1	7	6	0	7	0	0	0	0	0	7	
廃油	9							9	9	4	5	3	3	0	5	0	0	0	0	0	5	
一般廃油	9							9	9	4	5	3	3	0	5	0	0	0	0	0	5	
廃溶剤	0							0	0	0	0	0	0	0	0	0	0	0	0	0	0	
固形油	0							0	0	0	0	0	0	0	0	0	0	0	0	0	0	
油でい	0							0	0	0	0	0	0	0	0	0	0	0	0	0	0	
油付着物	0							0	0	0	0	0	0	0	0	0	0	0	0	0	0	
廃酸	3							3	3	1	3	0	0	0	0	0	0	0	0	0	0	
廃アルカリ	2							2	2	1	1	0	0	0	0	0	0	0	0	0	0	
廃プラスチック類	13	0	0	0	0	0	0	13	13	11	2	9	8	1	8	1	0	0	1	0	10	
廃プラスチック	13	0	0	0	0	0	0	13	13	10	2	8	7	0	7	1	0	0	1	0	9	
廃タイヤ	1							1	1	1	0	1	1	0	1	0	0	0	0	0	1	
紙くず	2	0	0	0	0	0	0	2	2	2	0	0	0	0	0	0	0	0	0	0	0	
木くず	8	0	0	0	0	0	0	8	8	8	0	7	7	0	7	0	0	0	0	0	7	
繊維くず	0	0	0	0	0	0	0	0	0	0	0	0	0	0	0	0	0	0	0	0	0	
動植物性残さ	3							3	3	1	2	1	1	1	1	0	0	0	0	0	1	
動物系固形不燃物	0							0	0	0	0	0	0	0	0	0	0	0	0	0	0	
ゴムくず	0							0	0	0	0	0	0	0	0	0	0	0	0	0	0	
金属くず	15	0	0	0	0	0	0	15	15	15	1	14	14	0	14	0	0	0	0	0	30	
ガラス陶磁器くず	4	0	0	0	0	0	0	4	4	4	0	4	4	0	4	1	0	0	1	0	4	
鉱さい	2	0	0	0	0	0	0	2	2	2	0	2	2	0	2	0	0	0	0	0	2	
がれき類	82	0	0	0	0	0	0	82	82	80	2	81	81	0	83	1	0	0	1	0	83	
コンクリート片	45	0	0	0	0	0	0	45	45	44	1	45	44	0	45	0	0	0	0	0	45	
廃アスファルト	31							31	31	30	0	31	31	0	32	0	0	0	0	0	32	
その他の建設廃材	7	0	0	0	0	0	0	6	6	6	1	6	6	0	6	1	0	0	1	0	6	
動物のふん尿	1							1	1	1	0	1	1	0	1	0	0	0	0	0	1	
動物の死体	0							0	0	0	0	0	0	0	0	0	0	0	0	0	0	
ばいじん	0	0	0	0	0	0	0	0	0	0	0	0	0	0	0	0	0	0	0	0	0	
その他の産業廃棄物	5	0	0	0	0	0	0	5	5	5	0	5	3	2	3	2	0	0	0	0	3	
水銀使用製品廃棄物	0	0	0	0	0	0	0	0	0	0	0	0	0	0	0	0	0	0	0	0	0	
感染性廃棄物	0	0	0	0	0	0	0	0	0	0	0	0	0	0	0	0	0	0	0	0	0	
混合物等	5							5	5	4	0	4	3	2	3	2	0	0	2	0	3	

表5-3 種類別処理・処分状況【石川中央地域北部区】(令和6年度) その1

区分 種類	発生量		有償物量		排出量		自己中間処理後量			自己中間処理量			自己未処理量					搬出量			自己最終処分量	
	(A)	(B)	(C)	(D)	(E)	(E1)	(E2)	(E3)	(E4)	(E5)	(G)	(自己未処理の処理内訳)				(H)	(I)	県内	県外			
												再生 利用量	自己 最終 処分量	委託 中間 処理量	委託 直接 最終 処分量					その他 量		
合計	203	2	201	65	22	20	2	2	0	0	136	1	135	0	0	138						
燃え殻	0	0	0	0	0	0	0	0	0	0	0	0	0	0	0	0						
汚泥	114		114	38	3	0	2				76		75	0		78						
有機性汚泥	106		106	38	2		2			68			68	0		70						
無機性汚泥	8		8	0	0	0	0			7			7	0		7						
廃油	1		1							1		0	1			1						
一般廃油	1		1							1		0	1			1						
廃溶剤	0		0							0			0			0						
固形油																						
油でい																						
油付着物																						
廃酸	0		0							0			0			0						
廃アルカリ	0		0							0			0			0						
廃プラスチック類	2		2	0	0		0			2		0	2	0	0	2						
廃プラスチック	2		2	0	0		0			2		0	2	0	0	2						
廃タイヤ	0		0							0			0		0	0						
紙くず	0		0							0		0	0		0	0						
木くず	3		3	0	0	0	0			3		0	3	0	0	3						
繊維くず	0		0							0			0		0	0						
動物性残さ	0		0							0			0		0	0						
動物系固形不要物	0		0							0			0		0	0						
ゴムくず	0		0							0			0		0	0						
金属くず	3		2	1	0	0	0			1		0	1		0	1						
ガラス陶磁器くず	2		0	2	0	0	0			2		0	2		0	2						
鉱さい	6		6							6			6		6	6						
がれき類	40		39	1	1	1	0			39		0	38	0	39	39						
コンクリート片	21		21	0	0	0	0			21		0	21	0	21	21						
廃アスファルト	15		0	15	0	0	0			15		0	14		14	14						
その他の建設廃材	3		3							3		0	3	0	3	3						
動物のふん尿	31		31	26	19	19				5		0	5		5	5						
動物の死体																						
ばいじん	0		0							0			0		0	0						
その他の産業廃棄物	1		1	0	0	0	0			1		0	1		1	1						
水銀使用製品廃棄物	0		0	0	0	0	0			0			0		0	0						
感染性廃棄物	1		1							1			1		1	1						
混合物等	0		0	0	0	0	0			0		0	0		0	0						

(単位: 千トン/年)

表5-3 種類別処理・処分状況【石川中央地域北部区】(令和6年度) その2

区分 種類	委託 処理量 (K)	委託直接最終処分量						委託中間処理量 (委託処理の内訳)						再生 利用量 (R)	最終処分量			その他 量 (J)	資源化 量 (S)
		(O)		(L)		(M)		(N)		(P)		(Q)	(Q1)		(Q2)	(Q3)			
		(処理主体の内訳)		(処理先地域の内訳)		(処理主体の内訳)		(処理先地域の内訳)		(処理後の処理内訳)									
		処理業者	自治体	県内	県外	処理業者	自治体	県内	県外	再生 利用量	最終 処分量						処理業者		
合計	138	0	0	0	0	138	68	70	126	11	63	2	82	2	1	2	0	84	
燃え殻	0	0	0	0	0	0	0	0	0	0	1	0	0	1	0	0	0	0	
汚泥	78	0	0	0	78	8	70	75	3	6	6	0	6	0	0	0	0	6	
有機性汚泥	70	0	0	0	70	0	70	70	0	0	0	0	0	0	0	0	0	0	
無機性汚泥	7	0	0	0	7	7	0	5	3	6	6	0	6	0	0	0	0	6	
廃油	1	0	0	0	1	1	1	0	1	0	0	0	0	0	0	0	0	0	
一般廃油	1	0	0	0	1	1	1	0	1	0	0	0	0	0	0	0	0	0	
廃溶剤	0	0	0	0	0	0	0	0	0	0	0	0	0	0	0	0	0	0	
固形油	0	0	0	0	0	0	0	0	0	0	0	0	0	0	0	0	0	0	
油でい	0	0	0	0	0	0	0	0	0	0	0	0	0	0	0	0	0	0	
油付着物	0	0	0	0	0	0	0	0	0	0	0	0	0	0	0	0	0	0	
廃酸	0	0	0	0	0	0	0	0	0	0	0	0	0	0	0	0	0	0	
廃アルカリ	0	0	0	0	0	0	0	0	0	0	0	0	0	0	0	0	0	0	
廃プラスチック類	2	0	0	0	2	2	0	2	0	1	1	0	1	0	0	0	0	1	
廃プラスチック	2	0	0	0	2	2	0	2	0	1	1	0	1	0	0	0	0	1	
廃タイヤ	0	0	0	0	0	0	0	0	0	0	0	0	0	0	0	0	0	0	
紙くず	0	0	0	0	0	0	0	0	0	0	0	0	0	0	0	0	0	0	
木くず	3	0	0	0	3	3	0	3	0	3	3	0	3	0	0	0	0	3	
繊維くず	0	0	0	0	0	0	0	0	0	0	0	0	0	0	0	0	0	0	
動植物性残さ	0	0	0	0	0	0	0	0	0	0	0	0	0	0	0	0	0	0	
動物系固形不燃物	0	0	0	0	0	0	0	0	0	0	0	0	0	0	0	0	0	0	
ゴムくず	0	0	0	0	0	0	0	0	0	0	0	0	0	0	0	0	0	0	
金属くず	1	0	0	0	1	1	1	1	0	1	1	0	1	0	0	0	0	3	
ガラス陶磁器くず	2	0	0	0	2	2	2	1	0	2	1	0	1	0	0	0	0	1	
鉱さい	6	0	0	0	6	6	6	0	6	6	6	6	6	6	6	6	6	6	
がれき類	39	0	0	0	38	38	38	38	1	38	38	0	39	0	0	0	0	39	
コンクリート片	21	0	0	0	21	21	21	21	0	21	21	0	21	0	0	0	0	21	
廃アスファルト	14	0	0	0	14	14	14	14	0	14	14	0	15	0	0	0	0	15	
その他の建設廃材	3	0	0	0	3	3	3	3	0	3	3	0	3	0	0	0	0	3	
動物のふん尿	5	0	0	0	5	5	5	5	0	5	5	0	24	0	0	0	0	24	
動物の死体	0	0	0	0	0	0	0	0	0	0	0	0	0	0	0	0	0	0	
ばいじん	0	0	0	0	0	0	0	0	0	0	0	0	0	0	0	0	0	0	
その他の産業廃棄物	1	0	0	0	1	1	1	1	0	1	1	0	0	0	0	0	0	0	
水銀使用製品廃棄物	0	0	0	0	0	0	0	0	0	0	0	0	0	0	0	0	0	0	
感染性廃棄物	1	0	0	0	1	1	1	1	0	1	1	0	0	0	0	0	0	0	
混合物等	0	0	0	0	0	0	0	0	0	0	0	0	0	0	0	0	0	0	

(単位: 千トン/年)

表5-4 種類別処理・処分状況【金沢市】(令和6年度) その1

種類	区分	発生量		有償物量		排出量		自己中間処理後量				自己中間処理量				自己未処理量				搬出量				自己最終処分量	
		(A)	(B)	(C)	(D)	(E)	(E1)	(E2)	(E3)	(E4)	(E5)	(G)	(G1)	(G2)	(G3)	(G4)	(G5)	(H)	(I)	(処理先地域の内訳)					
																				県内	県外				
		(A)	(B)	(C)	(D)	(E)	(E1)	(E2)	(E3)	(E4)	(E5)	(G)	(G1)	(G2)	(G3)	(G4)	(G5)	(H)	(I)	県内	県外				
合計		779	17	762	425	25	8	13	4	337	4	326	7	0	350										
燃え殻		0	0	0	0	1	0	0	1	0	0	0	0	0	0	0	0	1							
汚泥		445	1	444	417	16	2	11	3	27	0	24	3	0	41										
有機性汚泥		418	1	418	410	13	0	10	3	8	0	6	2	0	21										
無機性汚泥		26		26	7	3	2	1		19	0	18	1	0	20										
廃油		8	1	7						7	0	7	0	0	7										
一般廃油		8	1	7						7	0	7	0	0	7										
廃溶剤		0		0						0		0		0	0										
固形油																									
油でい																									
油付着物		0		0						0		0		0	0										
廃酸		1	1	1						1	1	1	1	1	1										
廃アルカリ		1	1	1						1	1	1	1	1	1										
廃プラスチック類		33	3	30	2	2	2	0	0	28	1	27	0	0	27										
廃プラスチック		32	3	30	2	2	2	0	0	28	1	27	0	0	27										
廃タイヤ		0	0	0						0	0	0	0	0	0										
紙くず		6	2	4						4	0	4	0	0	4										
木くず		24	0	23	1	1	1	0	0	23	0	21	1	0	23										
繊維くず		0	0	0						0	0	0	0	0	0										
動物性残さ		3	1	2	0	0	0			2	0	1	1	0	1										
動物系固形不燃物		0	0	0						0	0	0	0	0	0										
ゴムくず		0	0	0						0	0	0	0	0	0										
金属くず		17	9	8	0	0	0	0	0	8	0	8	0	0	8										
ガラス陶磁器くず		14		14	2	2	2	2	0	12	0	12	0	0	14										
鉱さい		2		2						2	2	2	0	0	2										
がれき類		218	1	217	3	3	3	0	0	214	2	211	1	0	213										
コンクリート片		117	0	116	1	1	1	0	0	116	0	116	0	0	116										
廃アスファルト		84	1	83	2	2	2	0	0	80	2	79	0	0	79										
その他の建設廃材		18		18						18	0	17	1	0	18										
動物のふん尿		0	0	0	0	0	0			0	0	0	0	0	0										
動物の死体																									
ばいじん		1		1						1		0	1		1										
その他の産業廃棄物		7	0	7	0	0	0	0	0	7	0	7	0	0	7										
水銀使用製品廃棄物		0		0	0	0	0	0	0	0	0	0	0	0	0										
感染性廃棄物		2		2						2		2		0	2										
混合物等		6	0	6	0	0	0	0	0	6	0	6	0	0	6										

(単位: トン/年)

表5-4 種類別処理・処分状況【金沢市】(令和6年度) その2

区分 種類	委託処理量		委託中間処理量						委託直接最終処分量			(委託処理の内訳)						最終処分量			その他 資源化 量
	(K)	(O)	(処理主体の内訳)		(処理先地域の内訳)		(L)	(処理主体の内訳)		(処理先地域の内訳)		(M)	(処理後の処理内訳)		(R)	(Q)	(処理主体の内訳)		(S)		
			処理業者	自治体	県内	県外		処理業者	自治体	県内	県外		(M1)	(M2)			(Q1)	(Q2)		(Q3)	
合計	350	11	3	8	11	0	339	4	311	28	297	287	10	298	21	9	12	0	316		
燃え殻	1	1	0	1	1	0	0	0	0	0	6	3	2	3	3	2	2	0	3		
汚泥	41	6	0	6	6	0	34	4	32	3	11	10	1	13	7	6	1	0	13		
有機性汚泥	21	5	0	4	5	0	16	4	14	2	3	2	0	2	5	4	0	0	3		
無機性汚泥	20	1	0	1	1	0	19	19	18	1	9	8	1	10	2	1	1	0	10		
廃油	7	7					7	7	0	1	6	2	0	2	0	0	0	0	3		
一般廃油	7	7					7	7	1	6	2	2	0	2	0	0	0	0	3		
廃溶剤	0						0	0	0	0	0	0	0	0	0				0		
固形油																					
油でい																					
油付着物	0						0	0	0		0										
廃酸	1						1	1	0	1	0	0	0	0	0				0		
廃アルカリ	1						1	1	0	0	0	0	0	0					0		
廃プラスチック類	27	0	0	0	0	0	27	27	17	10	19	18	1	20	1	1	1	0	23		
廃プラスチック	27	0	0	0	0	0	27	27	17	10	19	18	1	20	1	1	1	0	23		
廃タイヤ	0						0	0	0	0	0	0	0	0	0	0	0	0	0		
紙くず	4	0	0	0	0	0	4	4	3	0	2	2	0	2	0	0	0	0	4		
木くず	23	1	0	1	1	0	21	21	20	1	19	18	0	19	2	1	0	0	19		
繊維くず	0	0	0	0	0	0	0	0	0	0	0	0	0	0	0	0	0	0	0		
動植物性残さ	1						1	1	1	0	0	0	0	0					1		
動物系固形不要物	0						0	0	0	0	0								0		
ゴムくず	0						0	0	0	0	0	0	0	0					0		
金属くず	8	0	0	0	0	0	8	8	7	0	6	6	0	6	0	0	0	0	15		
ガラス陶磁器くず	14	0	0	0	0	0	14	14	13	0	13	12	2	12	2	0	2	0	12		
鉱さい	2	0	0	0	0	0	2	2	2	0	2	2	0	2	0	0	0	0	2		
がれき類	213	1	1	0	1	0	211	211	207	4	210	209	1	214	3	0	2	0	215		
コンクリート片	116	0	0	0	0	0	116	116	114	2	115	115	0	115	0	0	0	0	115		
廃アスファルト	79						79	79	78	0	79	79	0	82	0	0	0	0	84		
その他の建設廃材	18	1	1	0	1	0	17	17	15	2	17	16	1	16	2	0	2	0	16		
動物のふん尿	0						0	0	0	0	0	0	0	0					0		
動物の死体																					
ばいじん	1	1	1	1	1	1	0	0	0	0	0	0	0	0	1			1	0		
その他の産業廃棄物	7	0	0	0	0	0	7	7	7	0	6	4	2	4	2	0	2	0	4		
水銀使用製品廃棄物	0	0	0	0	0	0	0	0	0	0	0	0	0	0	0	0	0	0	0		
感染性廃棄物	2	2	2	2	2	2	2	2	1	0	0	0	0	0	0	0	0	0	0		
混合物等	6						6	6	5	0	6	4	2	4	2				4		

(単位: 千トン/年)

表5-5 種類別処理・処分状況【能登中部地域】(令和6年度) その1

区分 種類	発生量		有償物量		排出量		自己中間処理後量		自己中間処理量					自己未処理量					搬出量		自己最終処分量		
	(A)	(B)	(C)	(D)	(E)	(E1)	(E2)	(E3)	(E4)	(E5)	(自己未処理の処理内訳)				(G)	(G1)	(G2)	(G3)	(G4)	(G5)	(H)	(処理先地域の内訳)	
											再生 利用量	自己 最終 処分量	委託 中間 処理量	委託 直接 処分量								その他 量	県内
合計	656	54	602	130	50	46	4	0	0	472	2	130	340	1	0	475	130	128	1				
燃え殻	26		26		1		1	0		26		25	1	0		27	25	24	1				
汚泥	149	49	100	75	19	16	3			25		7	19	0		28	7	7					
有機性汚泥	11		11		2		2			1			1	0		3							
無機性汚泥	138	49	89	64	17	16	1			25		7	18	0		26	7	7					
廃油	4	0	4	0	0		0			4		0	3			3							
一般廃油	4	0	4	0	0		0			4		0	3			3							
廃溶剤	0	0	0							0			0			0							
固形油	0	0	0							0			0			0							
油でい	0	0	0							0			0			0							
油付着物	0	0	0							0			0			0							
廃酸	0	0	0							0			0			0							
廃アルカリ	0	0	0							0			0			0							
廃プラスチック類	10	0	10	0	0	0	0			10		0	10	0		10	0	0					
廃プラスチック	10	0	10	0	0	0	0			10		0	10	0		10	0	0					
廃タイヤ	0	0	0							0			0			0							
紙くず	1	1	1							1		0	0			0							
木くず	26	0	26	15	0	0	0			11		0	11	0		11	0	0					
繊維くず	0	0	0							0			0			0							
動植物性残さ	3	0	3	2	0	0				1		0	1			1							
動物系固形不要物	0	0	0							0			0			0							
ゴムくず	0	0	0							0			0			0							
金属くず	8	3	4	0	0	0	0			4		1	4	0		4	0	0					
ガラス陶磁器くず	4	4	4	0	0	0	0			4		0	4	0		4	0	0					
鉱さい	1	1	1							1		1	1			1							
がれき類	137	1	136	2	2	2	0			134		1	133	0		133	0	0					
コンクリート片	73	0	73	0	0	0	0			73		0	73	0		73	0	0					
廃アスファルト	53	1	52	1	1	1	0			51		1	50			50		0					
その他の建設廃材	11	11	11							11		0	10	0		11		0					
動物のふん尿	44	44	44	37	27	27				7		0	7			7		0					
動物の死体																							
ばいじん	241		241							241		98	143	0		241	98	98					
その他の産業廃棄物	2	2	2	0	0	0	0			2		0	2	0		2	0	0					
水銀使用製品廃棄物	0	0	0	0	0	0	0			0		0	0			0		0					
感染性廃棄物	0	0	0							0			0			0		0					
混合物等	1	1	1	0	0	0	0			1		0	1			1		0					

(単位: トン/年)

表5-5 種類別処理・処分状況【能登中部地域】(令和6年度) その2

(単位: 千トン/年)

区分 種類	委託処理量		委託中間処理量						委託直接最終処分量		(委託処理の内訳)						最終処分量		再生 利用量 (R)	その他 量 (J)	資源化 量 (S)	
	(K)	(O)	(L)		(M)		(N)		(P)	(Q)	(R)		(S)		(T)	(U)						
			(処理主体の内訳)		(処理先地域の内訳)		(処理主体の内訳)				(処理先地域の内訳)		事業者	自治体			(Q1)	(Q2)				(Q3)
			処理業者	自治体	県内	県外	処理業者	自治体			県内	県外										
合計	345	1	0	0	0	344	0	195	150	327	323	4	371	134	130	0	5	0	425			
燃え殻	2	0	0	0	0	2	2	1	1	3	3	1	3	26	25	0	1	0	3			
汚泥	22	0	0	0	0	22	22	16	6	14	13	0	30	7	7	0	0	0	79			
有機性汚泥	3	0	0	0	0	3	3	1	1	1	1	0	1	0	0	0	0	0	1			
無機性汚泥	19	0	0	0	0	19	19	15	4	13	12	0	29	7	7	0	0	0	78			
廃油	3	0	0	0	0	3	3	0	3	1	1	1	1	0	0	0	0	0	1			
一般廃油	3	0	0	0	0	3	3	0	3	1	1	1	1	0	0	0	0	0	1			
廃溶剤	0	0	0	0	0	0	0	0	0	0	0	0	0	0	0	0	0	0	0			
固形油	0	0	0	0	0	0	0	0	0	0	0	0	0	0	0	0	0	0	0			
油でい	0	0	0	0	0	0	0	0	0	0	0	0	0	0	0	0	0	0	0			
油付着物	0	0	0	0	0	0	0	0	0	0	0	0	0	0	0	0	0	0	0			
廃酸	0	0	0	0	0	0	0	0	0	0	0	0	0	0	0	0	0	0	0			
廃アルカリ	0	0	0	0	0	0	0	0	0	0	0	0	0	0	0	0	0	0	0			
廃プラスチック類	10	0	0	0	0	10	10	9	1	6	6	0	6	0	0	0	0	0	6			
廃プラスチック	10	0	0	0	0	10	10	9	1	6	6	0	6	0	0	0	0	0	6			
廃タイヤ	0	0	0	0	0	0	0	0	0	0	0	0	0	0	0	0	0	0	0			
紙くず	0	0	0	0	0	0	0	0	0	0	0	0	0	0	0	0	0	0	0			
木くず	11	0	0	0	0	11	11	10	1	9	9	0	10	0	0	0	0	0	10			
繊維くず	0	0	0	0	0	0	0	0	0	0	0	0	0	0	0	0	0	0	0			
動植物性残さ	1	0	0	0	0	1	1	0	1	0	0	0	1	0	0	0	0	0	1			
動物系固形不燃物	0	0	0	0	0	0	0	0	0	0	0	0	0	0	0	0	0	0	0			
ゴムくず	0	0	0	0	0	0	0	0	0	0	0	0	0	0	0	0	0	0	0			
金属くず	4	0	0	0	0	4	4	4	0	4	4	0	4	0	0	0	0	0	8			
ガラス陶磁器くず	4	0	0	0	0	4	4	4	0	4	3	1	3	1	0	0	1	0	8			
鉱さい	1	0	0	0	0	1	1	0	1	1	1	0	1	0	0	0	0	0	1			
がれき類	133	0	0	0	0	133	133	130	3	132	131	1	134	1	0	0	1	0	135			
コンクリート片	73	0	0	0	0	73	73	72	1	72	72	0	73	0	0	0	0	0	73			
廃アスファルト	50	0	0	0	0	50	50	49	0	50	50	0	52	0	0	0	0	0	53			
その他の建設廃材	11	0	0	0	0	10	10	9	1	10	10	0	10	1	0	0	1	0	10			
動物のふん尿	7	0	0	0	0	7	7	7	0	7	7	0	34	0	0	0	0	0	34			
動物の死体	0	0	0	0	0	0	0	0	0	0	0	0	0	0	0	0	0	0	0			
ばいじん	143	0	0	0	0	143	143	9	134	143	143	0	143	98	98	0	0	0	143			
その他の産業廃棄物	2	0	0	0	0	2	2	2	0	1	1	1	1	1	0	0	0	0	1			
水銀使用製品廃棄物	0	0	0	0	0	0	0	0	0	0	0	0	0	0	0	0	0	0	0			
感染性廃棄物	0	0	0	0	0	0	0	0	0	0	0	0	0	0	0	0	0	0	0			
混合物等	1	0	0	0	0	1	1	1	0	1	1	1	1	1	0	0	0	0	1			

表5-6 種類別処理・処分状況【能登北部地域】(令和6年度) その1

種類	区分	発生量		有償物量		排出量		自己中間処理量					自己中間処理後量					自己未処理量					自己最終処分量				
		(A)	(B)	(C)	(D)	(E)	(E1)	(E2)	(E3)	(自己中間処理後の処理内訳)			(G)	(G1)	(G2)	(G3)	(G4)	(G5)	(H)	(処理先地域の内訳)							
										再生 利用量	自己 最終 処分量	委託 中間 処理量								委託 直接 最終 処分量	その他 量	県内	県外				
合計		264	3	261	52	33	31	1	1	1	0	0	209	1	207	1	0	209	1	0	0	209					
燃え殻		0	0	0	0	0	0	0	0	0	0	0	0	0	0	0	0	0	0	0	0	0	0	0			
汚泥		25		25	13	3	2		1				12		12	0		12				13					
有機性汚泥		10		10	10	1	0		1				0		0	0		0				1					
無機性汚泥		14		14	2	2	2		0				12		12	0		12				12					
廃油		3		3									3		3	0		3				3					
一般廃油		3		3									3		3	0		3				3					
廃溶剤		0		0									0		0			0				0					
固形油																											
油でい																											
油付着物																											
廃酸		0		0									0		0			0				0					
廃アルカリ		0		0									0		0			0				0					
廃プラスチック類		3		3	0	0			0				3		3	0		3				3					
廃プラスチック		3		3	0	0			0				3		3	0		3				3					
廃タイヤ		0		0									0		0			0				0					
紙くず		1		1									1		1	0		1				1					
木くず		13		13	1	0	0		0				13		13	0		13				13					
繊維くず		0		0									0		0			0				0					
動植物性残さ																											
動物系固形不燃物																											
ゴムくず		0		0									0		0			0				0					
金属くず		5		2	0	0			0				3		3	0		3				3					
ガラス陶磁器くず		5		5	0	0			0				5		5	0		5				5					
鉱さい		0		0									0		0			0				0					
がれき類		163		162	2	2	2		0				159		158	0		158				158					
コンクリート片		87		87	1	1	0		0				87		87	0		87				87					
廃アスファルト		63		62	2	2	2		0				60		59	1		59				59					
その他の建設廃材		13		13									13		12	0		12				13					
動物のふん尿		44		44	37	27	27						7		7	0		7				7					
動物の死体																											
ばいじん		0		0									0		0			0				0					
その他の産業廃棄物		2		2	0	0	0		0				2		2	0		2				2					
水銀使用製品廃棄物		0		0	0	0	0		0				0		0			0				0					
感染性廃棄物		0		0	0	0	0		0				0		0			0				0					
混合物等		2		2	0	0	0		0				2		2	0		2				2					

(単位: トン/年)

表5-6 種類別処理・処分状況【能登北部地域】(令和6年度) その2

(単位: 千トン/年)

区分 種類	委託処理量		委託中間処理量						委託中間処理後量			最終処分量			その他 資源化 量
	(K)	(O)	委託直接最終処分量		(委託処理の内訳)		委託中間処理後量		(M)	(R)	(委託処理の内訳)		(S)		
			(L)	(M)	(処理主体の内訳)		(M1)	(M2)			(Q1)	(Q2)		(Q3)	
					処理業者	自治体									
合計	209	1	0	1	0	208	0	199	9	194	190	4	223	0	226
燃え殻	0	0	0	0	0	0	0	0	0	1	1	1	1	0	1
汚泥	13	0	0	0	13	13	13	13	0	6	5	0	7	0	7
有機性汚泥	1	0	0	0	1	1	1	1	0	0	0	0	0	0	0
無機性汚泥	12	0	0	0	12	12	12	12	0	5	5	0	7	0	7
廃油	3	0	0	0	3	3	3	3	0	3	1	1	1	0	1
一般廃油	3	0	0	0	3	3	3	3	0	3	1	1	1	0	1
廃溶剤	0	0	0	0	0	0	0	0	0	0	0	0	0	0	0
固形油															
油でい															
油付着物															
廃酸	0	0	0	0	0	0	0	0	0	0	0	0	0	0	0
廃アルカリ	0	0	0	0	0	0	0	0	0	0	0	0	0	0	0
廃プラスチック類	3	0	0	0	3	3	3	3	0	2	1	0	1	0	1
廃プラスチック	3	0	0	0	3	3	3	3	0	2	1	0	1	0	1
廃タイヤ	0	0	0	0	0	0	0	0	0	0	0	0	0	0	0
紙くず	1	0	0	0	1	1	1	1	0	0	0	0	0	0	0
木くず	13	0	0	0	13	13	13	12	1	11	11	0	11	0	11
繊維くず	0	0	0	0	0	0	0	0	0	0	0	0	0	0	0
動植物性残さ															
動物系固形不要物															
ゴムくず	0	0	0	0	0	0	0	0	0	0	0	0	0	0	0
金属くず	3	0	0	0	3	3	3	3	0	3	3	0	3	0	5
ガラス陶磁器くず	5	0	0	0	5	5	5	4	0	5	4	1	4	1	4
鉱さい	0	0	0	0	0	0	0	0	0	0	0	0	0	0	0
がれき類	158	0	0	0	158	158	155	155	3	157	156	1	160	1	160
コンクリート片	87	0	0	0	87	87	85	85	1	86	86	0	86	0	86
廃アスファルト	59	0	0	0	59	59	59	59	0	59	59	0	62	0	63
その他の建設廃材	13	0	0	0	12	12	11	11	1	12	12	0	12	1	12
動物のふん尿	7	0	0	0	7	7	7	7	0	7	7	0	34	0	34
動物の死体															
ばいじん	0	0	0	0	0	0	0	0	0	0	0	0	0	0	0
その他の産業廃棄物	2	0	0	0	2	2	1	1	1	2	1	1	1	1	1
水銀使用製品廃棄物	0	0	0	0	0	0	0	0	0	0	0	0	0	0	0
感染性廃棄物	0	0	0	0	0	0	0	0	0	0	0	0	0	0	0
混合物等	2	0	0	0	2	2	1	1	1	2	1	1	1	1	1

表6-1 業種別の処理・処分状況【全種類】(令和6年度) その1

区分 業種	発生量		有償物量		排出量		自己中間処理量				自己未処理量				自己最終処分量				
	(A)	(B)	(C)	(D)	(E)	(自己中間処理後の処理内訳)				(G)	(自己未処理の処理内訳)				(H)	(処理先地域の内訳)			
						再生 利用量	自己 最終 処分量	委託 中間 処理量	委託 直接 最終 処分量		その他 量	(G1)	(G2)	(G3)				(G4)	(G5)
全業種	3,107	136	2,970	1,226	159	120	0	35	5	1,744	16	130	1,588	11	0	1,768	130	128	1
第1次産業を除く	2,918	136	2,782	1,060	65	26	0	35	5	1,722	16	130	1,566	11	0	1,746	130	128	1
農業、林業を除く	2,977	136	2,841	1,119	81	42	0	35	5	1,722	16	130	1,566	11	0	1,746	130	128	1
農業、林業	129		129	107	78	78				22	0		22						
鉱業	59		59	59	16	16				0			0						
建設業	1,150	15	1,135	40	25	21	0	3	0	1,095	7		1,084	4	0	1,091			
製造業	455	67	388	164	19	3	0	13	3	224	8		212	4	0	232	0	0	
食料品	21	2	20	4	1	0		0		16	1		15	0	0	15			
飲料・飼料	0		0							0			0			0			
繊維	16	2	14	3	2	1		1		11	0		11	0		12			
木材	20		20	15	1	0		1	0	6	0		4	2		7	0	0	
家具	2	0	2							2			2	0		2			
ハルブ・紙	63	2	61	55	4			1	3	6	0		5	1		10			
印刷	10	3	6	1	0			0		6	0		6			6			
化学	67	1	66	42	1	0		1		25	2		22	0		24			
石油・石炭	0	0	0							0			0			0			
プラスチック	22	6	16	2	2	2			0	14	1		13	0		13			
ゴム	0	0	0							0			0			0			
皮革	0		0							0			0			0			
窯業・土石	42	10	32	3	3	3		3		29	0		29	0		32			
鉄鋼	21	4	18	4	1	1		1		13			13	0		14			
非鉄金属	11	3	8	1	0	0		0		7	0		7	0		7			
金属	19	2	17	4	0	0		0		13			13	0		13			
はん用機器	13	6	7	2	0	0		0		5	0		4			5			
生産用機器	46	16	30	1	0	0		0		29	2		27	0		27			
業務用機器	6	4	3							3			2	1		3			
電子部品	53	3	50	25	2	2		2		25	0		25	0		27			
電気機器	8	0	8	0	0	0		0		8	0		8	0		8			
情報機器	1	0	0							0			0	0		0			
輸送機器	13	4	10	4	1	0		1	0	5	0		5	0		6			
その他	0	0	0							0			0			0			
電気・水道業	1,254	50	1,204	856	22	1		19	2	347	0	130	218	0	0	368	130	128	1
電気業	324	50	274							274	0	130	144	0	0	274	130	128	1
ガス業																			
上水道業	47		47	47	4	1		3		1			1			4			
下水道業	883		883	809	18	0		16	2	73			73	0		91			
運輸業	4	0	4							4	0		4	0		4			
卸・小売業	35	4	31	0	0	0				31	1		30	1		31			
サービス業等	6		6							6	0		4	2		6			
解体業・破砕前処理業	2		2							2	0		2	0		2			
その他の業種	12	0	12							12	0		11	0		12			

サービス業等は、「サービス業」、「学術研究、専門・技術サービス業」、「生活関連サービス業、娯楽業」のこと。
 その他の業種は、「林業」、「漁業」、「情報通信業」、「飲食・宿泊業」のこと。

表6-1 業種別の処理・処分状況【全種類】(令和6年度) その2

業種	委託処理量		委託中間処理量						委託中間処理後量				再生利用量		最終処分量				その他 資源化 量		
	(K)	(O)	(処理主体の内訳)		(処理先地域の内訳)		(L)	(処理主体の内訳)		(処理先地域の内訳)		(M)	(M1)	(M2)	(R)	(Q)	(処理主体の内訳)			(J)	
			処理業者	自治体	県内	県外		処理業者	自治体	県内	県外						事業者	自治体			(Q3)
全業種	1,638	15	7	8	14	2	1,622	1,548	74	1,352	271	1,387	1,351	36	1,494	180	134	8	34	0	1,631
第1次産業を除く	1,616	15	7	8	14	2	1,601	1,526	74	1,330	271	1,365	1,330	36	1,382	179	134	8	34	0	1,518
農業、林業を除く	1,616	15	7	8	14	2	1,601	1,526	74	1,330	271	1,365	1,330	36	1,395	179	134	8	34	0	1,531
農業、林業	22						22	22		22		22	21	0	100	0				0	100
鉱業	0						0	0		0		0	0		13						13
建設業	1,091	4	4	0	3	1	1,087	1,087	0	1,046	41	1,015	998	17	1,027	21	0	0	21	0	1,042
製造業	232	7	2	5	6	1	225	225	0	145	80	156	146	10	157	17	0	5	12	0	224
食品	15	0	0				15	15	0	12	3	8	7	1	8	1					10
飲料・飼料	0						0	0		0		0	0		0						0
繊維	12	0	0				12	12	0	9	3	9	8	1	9	1					11
木材	7	2	0	1	2		5	5	5	5		5	5	0	5	2	0	1	0	0	5
家具	2	0	0				2	2	1	1		1	1	0	1	0					1
ハルブ・紙	10	4	1	3	4		6	6	0	5	1	3	3	0	3	4	3	1	0	0	5
印刷	6						6	6	0	5	0	4	4	0	4	0					7
化学	23	0	0				23	23	9	14		13	13	0	15	0					15
石油・石炭	0						0	0		0		0	0		0						0
プラスチック	13	0	0				13	13	3	10		12	12	0	15	0					20
ゴム	0						0	0		0		0	0		0						0
皮革	0						0	0		0		0	0		0						0
窯業・土石	32	0	0				32	32	27	4		28	27	1	27	1					37
鉄鋼	14	0	0				14	14	4	11		12	11	1	11	1					15
非鉄金属	7	0	0				7	7	1	6		7	6	0	7	0					10
金属	13	0	0				13	13	7	7		9	8	1	8	1					10
はん用機器	5						5	5	4	0		3	2	0	3	0					9
生産用機器	27	0	0				27	27	0	22	5	18	15	2	18	2					34
業務用機器	3	1	0	1	1		2	2	2	0		1	0	0	0	1					4
電子部品	27	0	0				27	27	14	13		13	12	1	12	1					15
電気機器	8	0	0				8	8	8	0		7	7	0	7	0					7
情報機器	0	0	0				0	0	0	0		0	0	0	0	0					0
輸送機器	6	0	0				6	6	4	1		4	4	0	4	0					7
その他	0						0	0	0	0		0	0	0	0	0					0
電気・水道業	239	2	0	2	2		237	163	74	97	140	154	152	2	153	133	130	2	1	0	203
電気業	144	0	0				144	144	9	135		144	144	0	144	130	130				194
ガス業																					
水道業	4						4	4	4	0		3	3	0	4	0					4
下水道業	91	2	0	2	2		89	15	74	84	5	7	5	2	5	4					5
運輸業	4	0	0				4	4	4	4		4	3	1	3	1					3
卸・小売業	31	1	1				30	30	25	5		28	23	4	16	2	1	0			16
サービス業等	6	2	0	2	2		4	4	4	1		3	3	1	3	2	2	1	0		3
解体業・破砕前処理業	12	0	0				11	11	8	3		5	3	2	21	2	2	2	0		25
その他の業種	2						2	2	2	0		2	2	0	2	2	0				2

サービス業等は、「サービス業」、「学術研究、専門・技術サービス業」、「生活関連サービス業、娯楽業」のこと。
 その他の業種は、「林業」、「漁業」、「情報通信業」、「飲食・宿泊業」のこと。

表6-2 業種別の処理・処分状況【燃え殻】(令和6年度) その1

(単位: トン/年)

区分 業種	発生量		有償物量		排出量		自己中間処理量		自己中間処理後量		自己未処理量					搬出量		自己最終処分量	
	(A)	(B)	(C)	(D)	(E)	(E1)	(自己中間処理後の処理内訳)			(G)	(自己未処理の処理内訳)			(H)	(I)	(処理先地域の内訳)			
							再生 利用量	自己 最終 処分量	委託 中間 処理量		委託 直接最終 処分量	その他 量	再生 利用量			自己 最終 処分量	委託 中間 処理量	委託 直接最終 処分量	その他 量
全業種	28		28	0	0					28	25	2	1	28	25	24	1		
第1次産業を除く	28		28	0	0				28	25	2	1	28	25	24	1			
農業、林業を除く	28		28	0	0				28	25	2	1	28	25	24	1			
農業、林業																			
鉱業																			
建設業	1		1						1	1	0	0	1	0					
製造業	1		1	0	0				1	0	0	0	1	0					
食料品	0		0						0	0	0	0	0	0					
飲料・飼料																			
繊維	0		0						0	0	0	0	0	0					
木材	0		0						0	0	0	0	0	0					
家具	0		0						0	0	0	0	0	0					
ハルブ・紙	0		0						0	0	0	0	0	0					
印刷	0		0						0	0	0	0	0	0					
化学	0		0						0	0	0	0	0	0					
石油・石炭																			
プラスチック	0		0	0	0				0	0	0	0	0	0					
ゴム																			
皮革																			
窯業・土石	0		0						0	0	0	0	0	0					
鉄鋼	0		0						0	0	0	0	0	0					
非鉄金属																			
金属																			
はん用機器																			
生産用機器	0		0						0	0	0	0	0	0					
業務用機器	0		0						0	0	0	0	0	0					
電子部品																			
電気機器	0		0						0	0	0	0	0	0					
情報機器																			
輸送機器																			
その他																			
電気・水道業	26		26						26	25	1	1	26	25	24	1			
電気業	26		26						26	25	1	1	26	25	24	1			
ガス業																			
上水道業																			
下水道業	0		0						0	0	0	0	0	0					
運輸業																			
卸・小売業																			
サービス業等	0		0						0	0	0	0	0	0					
解体業・破砕前処理業																			
その他の業種	0		0						0	0	0	0	0	0					

サービス業等は、「サービス業」、「学術研究、専門・技術サービス業」、「生活関連サービス業、娯楽業」のこと。
その他の業種は、「林業」、「漁業」、「情報通信業」、「飲食・宿泊業」のこと。

表6-2 業種別の処理・処分状況【燃え殻】(令和6年度) その2

区分 業種	委託 処理量 (K)	委託直接最終処分量						委託中間処理量 (委託処理の内訳)						再生 利用量 (R)	最終処分量 (Q)	その他 量 (J)			資源化 量 (S)
		(O)		(L)		(M)		(N)		(P)		(Q1)	(Q2)			(Q3)			
		(処理主体の内訳)		(処理先地域の内訳)		(処理主体の内訳)		(処理先地域の内訳)		(処理後の処理内訳)									
		処理業者	自治体	県内	県外	処理業者	自治体	県内	県外	再生 利用量 (M1)	最終 処分量 (M2)								
全業種	3	1	1	1	0	2	2	1	1	2	1	1	25	2	2	1			
第1次産業を除く	3	1	1	1	0	2	2	1	1	2	1	1	25	2	2	1			
農業、林業を除く	3	1	1	1	0	2	2	1	1	2	1	1	25	2	2	1			
農業、林業																			
鉱業																			
建設業	1	0	0	0	0	1	1	0	1	0	1	0	0	1	0	0			
製造業	1	0	0	0	0	0	0	0	0	0	0	0	0	0	0	0			
食料品	0	0	0	0	0	0	0	0	0	0	0	0	0	0	0	0			
飲料・飼料																			
繊維	0	0	0	0	0	0	0	0	0	0	0	0	0	0	0	0			
木材	0	0	0	0	0	0	0	0	0	0	0	0	0	0	0	0			
家具	0	0	0	0	0	0	0	0	0	0	0	0	0	0	0	0			
パルプ・紙	0	0	0	0	0	0	0	0	0	0	0	0	0	0	0	0			
印刷	0	0	0	0	0	0	0	0	0	0	0	0	0	0	0	0			
化学	0	0	0	0	0	0	0	0	0	0	0	0	0	0	0	0			
石油・石炭																			
プラスチック	0	0	0	0	0	0	0	0	0	0	0	0	0	0	0	0			
ゴム																			
皮革																			
窯業・土石	0	0	0	0	0	0	0	0	0	0	0	0	0	0	0	0			
鉄鋼	0	0	0	0	0	0	0	0	0	0	0	0	0	0	0	0			
非鉄金属																			
金属																			
はん用機器																			
生産用機器	0	0	0	0	0	0	0	0	0	0	0	0	0	0	0	0			
業務用機器	0	0	0	0	0	0	0	0	0	0	0	0	0	0	0	0			
電子部品																			
電気機器	0	0	0	0	0	0	0	0	0	0	0	0	0	0	0	0			
情報機器																			
輸送機器																			
その他																			
電気・水道業	1					1	1	0	1	1	1	0	25	0	1	1			
電気業	1					1	1	0	1	1	1	0	25	0	1	1			
ガス業																			
上水道業																			
下水道業	0					0	0	0	0	0	0	0	0	0	0	0			
運輸業																			
卸・小売業																			
サービス業等	0					0	0	0	0	0	0	0	0	0	0	0			
解体業・破砕前処理業	0					0	0	0	0	0	0	0	0	0	0	0			
その他の業種																			

サービス業等は、「サービス業」、「学術研究、専門・技術サービス業」、「生活関連サービス業、娯楽業」のこと。
その他の業種は、「林業」、「漁業」、「情報通信業」、「飲食・宿泊業」のこと。

表6-3 業種別の処理・処分状況【汚泥】(令和6年度) その1

区分 業種	発生量		有償物量		排出量		自己中間処理量				自己中間処理後量				自己未処理量				搬出量				自己最終処分量	
	(A)	(B)	(C)	(D)	(E)	(E1)	(自己中間処理後の処理内訳)			(E5)	(G)	(G1)	(自己未処理の処理内訳)			(H)	(処理先地域の内訳)							
							再生 利用量	自己 最終 処分量	委託 中間 処理量				委託 直接 最終 処分量	その他 量	(G2)		(G3)	(G4)	(G5)	県内	県外			
																						(E2)	(E3)	(E4)
全業種	1,316	60	1,257	1,064	58	24	30	5	192	0	7	183	3	0	227	7	7							
第1次産業を除く	1,257	60	1,197	1,005	43	8	30	5	192	0	7	183	3	0	227	7	7							
農業、林業を除く	1,316	60	1,257	1,064	58	24	30	5	192	0	7	183	3	0	227	7	7							
農業、林業																								
鉱業	59		59	59	16	16																		
建設業	91		91	24	10	7	3		67			67	0		69									
製造業	176	11	165	125	11	0	8	3	41	0		40	1	0	51									
食料品	6	1	5	2	0		0		3			3			3									
飲料・飼料	0	0	0						0			0			0									
繊維	1		1	0	0	0	0		1	0		1	0		1									
木材	0	0	0						0			0			0									
家具	0	0	0						0			0			0									
ハルブ・紙	58		58	55	4		1	3	3			3			7									
印刷	1		1	1	0		0		0			0			0									
化学	29		29	27	1		1		2			2			3									
石油・石炭																								
プラスチック	1		1	1					1			1			1									
ゴム	0	0	0						0			0			0									
皮革																								
窯業・土石	17	10	7	1	0		0		6			6			7									
鉄鋼	6		6	4	1		1		1			1			2									
非鉄金属	3		3	0	0		0		2	0		2			3									
金属	8		8	4	0		0		4			4			4									
はん用機器	3		3	2	0		0		1			1			1									
生産用機器	7		7						7			7			7									
業務用機器	1		1						1			1			1									
電子部品	31		31	25	2		2		6			6			9									
電気機器	0		0						0			0			0									
情報機器	0		0						0			0			0									
輸送機器	5		5	4	1		1	0	1			1			2									
その他	0		0						0			0			0									
電気・水道業	986	49	937	856	22	1	19	2	81	7	74	0	0	102	7	7								
電気業	56	49	7						7	7	0			7	7	7								
ガス業																								
上水道業	47		47	47	4	1	3		1			1		4										
下水道業	883		883	809	18	0	16	2	73			73	0	91										
運輸業	0		0						0			0		0										
卸・小売業	1		1	0	0	0			1			1		1										
サービス業等	3		3						3			3		3										
解体業・破砕前処理業	0		0						0			0		0										
その他の業種	1		1						1			1		1										

サービス業等は、「サービス業」、「学術研究、専門・技術サービス業」、「生活関連サービス業、娯楽業」のこと。
その他の業種は、「林業」、「漁業」、「情報通信業」、「飲食・宿泊業」のこと。

表6-3 業種別の処理・処分状況【汚泥】(令和6年度) その2

区分 業種	委託処理量		(委託処理の内訳)										最終処分量			その他 量	資源化 量
	委託直接最終処分量		委託中間処理量					委託中間処理後量					再生 利用量	事業主体の内訳			
	(O)		(L)		(M)		(M1)		(M2)		(R)	(Q)		(Q1)	(Q2)		
	処理業者	自治体	処理主体 の内訳	自治体	県内	県外	処理主体 の内訳	自治体	県内	県外			処理業者				
全業種	220	8	212	138	74	31	72	65	7	86	19	7	7	5	0	146	
第1次産業を除く	220	8	212	138	74	31	72	65	7	74	19	7	7	5	0	133	
農業、林業を除く	220	8	212	138	74	31	72	65	7	86	19	7	7	5	0	146	
農業、林業																	
鉱業																13	
建設業	69	0	69	69	0	0	30	29	1	36	1			1		36	
製造業	51	3	48	48	3	0	31	28	3	28	7	3	3	3		39	
食料品	3		3	3			2	2	0	2	0	2	0	0		2	
飲料・飼料	0		0	0			0	0	0	0	0	0	0	0		0	
繊維	1	0	1	1	0		0	0	0	0	0	0	0	0		0	
木材	0		0	0			0	0	0	0	0	0	0	0		0	
家具	0		0	0			0	0	0	0	0	0	0	0		0	
パルプ・紙	7	3	4	4	3		1	1	0	1	3	3	0	0		1	
印刷	0		0	0			0	0	0	0	0	0	0	0		0	
化学	3		3	3			2	2	0	2	0	2	0	0		2	
石油・石炭																	
プラスチック	1		1	1	0		1	1	0	1	0	1	0	0		1	
ゴム	0		0	0			0	0	0	0	0	0	0	0		0	
皮革	8															0	
窯業・土石	7		7	7	5	1	5	5	0	5	0	5	0	0		15	
鉄鋼	2		2	2	0	2	2	2	0	2	0	2	0	0		2	
非鉄金属	3		3	3	0	2	2	2	0	2	0	2	0	0		2	
金属	4		4	4	1	3	3	2	1	2	1	2	1	1		2	
はん用機器	1		1	1	1	0	0	0	0	0	0	0	0	0		0	
生産用機器	7		7	7	6	1	5	4	1	4	1	4	1	1		4	
業務用機器	1	1	0	0	0	0	0	0	0	0	0	0	0	0		0	
電子部品	9		9	9	2	6	5	5	0	5	0	5	0	0		5	
電気機器	0		0	0	0	0	0	0	0	0	0	0	0	0		0	
情報機器	0		0	0	0	0	0	0	0	0	0	0	0	0		0	
輸送機器	2	0	2	2	1	1	1	1	0	1	0	1	0	0		1	
その他	0		0	0			0	0	0	0	0	0	0	0		0	
電気・水道業	95	2	93	19	74	88	5	10	8	2	9	10	7	2	1	58	
電気業	0		0	0	0	0	0	0	0	0	0	0	7	7		49	
ガス業																	
上下水道業	4		4	4	4	0	3	3	0	4	0	4	0	0		4	
下水道業	91	2	89	15	74	84	5	7	5	2	5	4	0	2	1	5	
運輸業	0		0	0	0	0	0	0	0	0	0	0	0	0		0	
卸・小売業	1		1	1	0	1	0	0	0	0	0	0	0	0		0	
サービス業等	3	2	1	1	2	1	0	1	1	1	0	0	2	0		0	
解体業・破砕前処理業	0		0	0	0	0	0	0	0	0	0	0	0	0		0	
その他の業種	1	0	1	1	0	0	0	0	0	0	0	0	1	0		0	

サービス業等は、「サービス業」、「学術研究、専門・技術サービス業」、「生活関連サービス業、娯楽業」のこと。
その他の業種は、「林業」、「漁業」、「情報通信業」、「飲食・宿泊業」のこと。

表6-4 業種別の処理・処分状況【廃油】(令和6年度) その1

区分 業種	発生量		有償物量		排出量		自己中間処理量				自己未処理量				搬出量				自己最終処分量	
	(A)	(B)	(C)	(D)	(E)	(自己中間処理後の処理内訳)				(自己未処理の処理内訳)				(H)	(処理先地域の内訳)					
						再生 利用量	自己 最終 処分量	委託 中間 処理量	委託 直接最終 処分量	その他 量	再生 利用量	自己 最終 処分量	委託 中間 処理量				委託 直接最終 処分量	その他 量		
(A)	(B)	(C)	(D)	(E)	(E1)	(E2)	(E3)	(E4)	(E5)	(G)	(G1)	(G2)	(G3)	(G4)	(G5)	(I)	県内	県外		
全業種	52	3	49	5	0	0	0	0	0	44	2	41	0	0	0	41				
第1次産業を除く	52	3	49	5	0	0	0	0	0	44	2	41	0	0	0	41				
農業、林業を除く	52	3	49	5	0	0	0	0	0	44	2	41	0	0	0	41				
農業、林業																				
鉱業																				
建設業	18		18							18	0	18				18				
製造業	28	3	26	5	0	0	0	0	0	21	2	19		0	0	19				
食料品	0	0	0							0	0	0				0				
飲料・飼料																				
繊維	1	0	1							1		1				1				
木材																				
家具	0		0							0		0				0				
ハルブ・紙	0		0							0		0				0				
印刷	0	0	0							0		0				0				
化学	14	0	13	4	0	0				9	2	7				7				
石油・石炭	0	0	0							0		0				0				
プラスチック	0		0							0		0				0				
ゴム	0		0							0		0				0				
皮革	3		0							0		0				0				
窯業・土石	0		0							0		0				0				
鉄鋼	1		1							1		1				1				
非鉄金属	0		0							0		0				0				
金属	1	0	1	0	0					1		1				1				
はん用機器	2	0	2							2	0	2			0	2				
生産用機器	4	0	4	1	0					4		4				4				
業務用機器	0		0							0		0				0				
電子部品	4	2	2							2		2				2				
電気機器	0		0							0		0				0				
情報機器	0		0							0		0				0				
輸送機器	1	0	0							0		0				0				
その他																				
電気・水道業	0	0	0							0		0				0				
電気業	0	0	0							0		0				0				
ガス業																				
水道業	0		0							0		0				0				
下水道業	0		0							0		0				0				
運輸業	0	0	0							0	0	0			0	0				
卸・小売業	3	1	2							2		2				2				
サービス業等	0		0							0		0				0				
解体業・破砕前処理業	0		0							0		0				0				
その他の業種	2	0	2							2	0	2				2				

サービス業等は、「サービス業」、「学術研究、専門・技術サービス業」、「生活関連サービス業、娯楽業」のこと。
その他の業種は、「林業」、「漁業」、「情報通信業」、「飲食・宿泊業」のこと。

表6-4 業種別の処理・処分状況【廃油】(令和6年度) その2

業種	区分	(委託処理の内訳)													最終処分量			その他 量	資源化 量	
		委託直接最終処分量			委託中間処分量						委託中間処理後量				再生 利用量 (R)	(Q)	(処理主体の内訳)			
		(処理主体 の内訳)		(O)	(処理先地域 の内訳)		(処理主体 の内訳)		(処理先地域 の内訳)		(M)	(処理後の処理内訳)		(Q1)			(Q2)			(Q3)
		処理業者	自治体		県内	県外	処理業者	自治体	県内	県外		再生 利用量 (M1)	最終 処分量 (M2)							
(K)	(L)	(M)	(N)	(O)	(P)	(Q)	(R)	(S)	(T)	(U)	(V)	(W)	(X)	(Y)	(Z)					
全業種		41	41	0	14	27	41	0	14	27	14	13	1	16	1	1	0	0	19	
第1次産業を除く		41	41	0	14	27	41	0	14	27	14	13	1	16	1	1	0	0	19	
農業、林業を除く		41	41	0	14	27	41	0	14	27	14	13	1	16	1	1	0	0	19	
農業、林業																				
鉱業																				
建設業		18	18	0	18	4	4	0	18	4	4	0	4	4	0	0	0	0	4	
製造業		19	19	0	13	5	7	0	13	5	7	0	10	10	0	0	0	0	12	
食品		0	0	0	0	0	0	0	0	0	0	0	0	0	0	0	0	0	0	
飲料・飼料																				
繊維		1	1	0	0	0	0	0	0	0	0	0	0	0	0	0	0	0	0	
木材																				
家具		0	0	0	0	0	0	0	0	0	0	0	0	0	0	0	0	0	0	
パルプ・紙		0	0	0	0	0	0	0	0	0	0	0	0	0	0	0	0	0	0	
印刷		0	0	0	0	0	0	0	0	0	0	0	0	0	0	0	0	0	0	
化学		7	7	4	3	4	3	0	4	3	4	0	6	6	0	0	0	0	6	
石油・石炭		0	0	0	0	0	0	0	0	0	0	0	0	0	0	0	0	0	0	
プラスチック		0	0	0	0	0	0	0	0	0	0	0	0	0	0	0	0	0	0	
ゴム		0	0	0	0	0	0	0	0	0	0	0	0	0	0	0	0	0	0	
皮革																				
窯業・土石		0	0	0	0	0	0	0	0	0	0	0	0	0	0	0	0	0	0	
鉄鋼		1	1	1	1	0	0	0	1	0	0	0	0	0	0	0	0	0	0	
非鉄金属		0	0	0	0	0	0	0	0	0	0	0	0	0	0	0	0	0	0	
金属		1	1	1	1	0	0	0	1	0	0	0	0	0	0	0	0	0	0	
はん用機器		2	2	2	2	0	1	1	2	0	1	1	0	1	0	0	0	0	1	
生産用機器		4	4	4	3	0	1	1	3	0	1	1	0	1	0	0	0	0	1	
業務用機器		0	0	0	0	0	0	0	0	0	0	0	0	0	0	0	0	0	0	
電子部品		2	2	2	2	0	1	1	2	0	1	1	0	1	0	0	0	0	0	
電気機器		0	0	0	0	0	0	0	0	0	0	0	0	0	0	0	0	0	0	
情報機器		0	0	0	0	0	0	0	0	0	0	0	0	0	0	0	0	0	0	
輸送機器		0	0	0	0	0	0	0	0	0	0	0	0	0	0	0	0	0	0	
その他																				
電気・水道業		0	0	0	0	0	0	0	0	0	0	0	0	0	0	0	0	0	0	
電気業		0	0	0	0	0	0	0	0	0	0	0	0	0	0	0	0	0	0	
ガス業																				
上水道業		0	0	0	0	0	0	0	0	0	0	0	0	0	0	0	0	0	0	
下水道業		0	0	0	0	0	0	0	0	0	0	0	0	0	0	0	0	0	0	
運輸業		0	0	0	0	0	0	0	0	0	0	0	0	0	0	0	0	0	0	
卸・小売業		2	2	2	2	0	0	0	2	0	0	0	0	0	0	0	0	0	1	
サービス業等		0	0	0	0	0	0	0	0	0	0	0	0	0	0	0	0	0	0	
解体業・破砕前処理業		0	0	0	0	0	0	0	0	0	0	0	0	0	0	0	0	0	0	
その他の業種		2	2	2	2	0	1	1	2	0	1	1	0	1	0	0	0	0	1	

サービス業等は、「サービス業」、「学術研究、専門・技術サービス業」、「生活関連サービス業、娯楽業」のこと。
その他の業種は、「林業」、「漁業」、「情報通信業」、「飲食・宿泊業」のこと。

表6-5 業種別の処理・処分状況【廃酸】(令和6年度) その1

区分 業種	発生量		排出量		自己中間処理量		自己中間処理後量		自己未処理量					搬出量		自己最終処分量	
	(A)	(B)	(C)	(D)	(E)	(E1)	(自己中間処理後の処理内訳)			(G)	(自己未処理の処理内訳)			(H)	(I)	(処理先地域の内訳)	
							再生 利用量	自己 最終 処分量	委託 中間 処分量		委託 直接最終 処分量	その他 量	再生 利用量			自己 最終 処分量	委託 中間 処分量
全業種	14	0	13						13		13			13			
第1次産業を除く	14	0	13						13		13			13			
農業、林業を除く	14	0	13						13		13			13			
農業、林業																	
鉱業																	
建設業	0		0						0		0			0			
製造業	14	0	13						13		13			13			
食料品	0		0						0		0			0			
飲料・飼料																	
繊維	1		1						1		1			1			
木材																	
家具																	
パルプ・紙																	
印刷	0		0						0		0			0			
化学	1		1						1		1			1			
石油・石炭																	
プラスチック																	
ゴム																	
皮革																	
窯業・土石	2		2						2		2			2			
鉄鋼	2		2						2		2			2			
非鉄金属	0		0						0		0			0			
金属	1		1						1		1			1			
はん用機器	0		0						0		0			0			
生産用機器	1		1						1		1			1			
業務用機器	0		0						0		0			0			
電子部品	5	0	5						5		5			5			
電気機器	0		0						0		0			0			
情報機器																	
輸送機器	0		0						0		0			0			
その他																	
電気・水道業	0		0						0		0			0			
電気業																	
ガス業																	
上水道業																	
下水道業	0		0						0		0			0			
運輸業	0		0						0		0			0			
卸・小売業																	
サービス業等	0		0						0		0			0			
解体業・破砕前処理業																	
その他の業種	0		0						0		0			0			

サービス業等は、「サービス業」、「学術研究、専門・技術サービス業」、「生活関連サービス業、娯楽業」のこと。
 その他の業種は、「林業」、「漁業」、「情報通信業」、「飲食・宿泊業」のこと。

表6-5 業種別の処理・処分状況【廃酸】(令和6年度) その2

区分 業種	委託 処理量 (K)	委託処理の内訳										再生 利用量 (R)	最終処分量 (Q)	事業者 自治体	(Q1)	(Q2)	(Q3)	その他 量 (J)	資源化 量 (S)	
		委託直接最終処分量					委託中間処理量													
		(処理主体の内訳)		(処理先地域の内訳)		(L)	(処理主体の内訳)		(処理先地域の内訳)		(処理後の処理内訳)									
		処理業者	自治体	県内	県外		処理業者	自治体	県内	県外	再生 利用量 (M1)									最終 処分量 (M2)
全業種	13					13	13	6	7	1	1	0	0	0	0	0	0	0	2	
第1次産業を除く	13					13	13	6	7	1	1	0	0	0	0	0	0	0	2	
農業、林業を除く	13					13	13	6	7	1	1	0	0	0	0	0	0	0	2	
農業、林業																				
鉱業																				
建設業	0					0	0	0	0	0	0	0	0	0	0	0	0	0	0	
製造業	13					13	13	6	7	1	1	0	0	0	0	0	0	0	2	
食料品	0					0	0	0	0	0	0	0	0	0	0	0	0	0	0	
飲料・飼料																				
繊維	1					1	1	1	0	0	0	0	0	0	0	0	0	0	0	
木材																				
家具																				
パルプ・紙																				
印刷	0					0	0	0	0	0	0	0	0	0	0	0	0	0	0	
化学	1					1	1	0	0	0	0	0	0	0	0	0	0	0	0	
石油・石炭																				
プラスチック																				
ゴム																				
皮革																				
窯業・土石	2					2	2	0	2	0	0	0	0	0	0	0	0	0	0	
鉄鋼	2					2	2	0	1	1	0	0	0	0	0	0	0	0	0	
非鉄金属	0					0	0	0	0	0	0	0	0	0	0	0	0	0	0	
金属	1					1	1	0	1	0	0	0	0	0	0	0	0	0	0	
はん用機器	0					0	0	0	0	0	0	0	0	0	0	0	0	0	0	
生産用機器	1					1	1	1	0	0	0	0	0	0	0	0	0	0	0	
業務用機器	0					0	0	0	0	0	0	0	0	0	0	0	0	0	0	
電子部品	5					5	5	3	2	0	0	0	0	0	0	0	0	0	1	
電気機器	0					0	0	0	0	0	0	0	0	0	0	0	0	0	0	
情報機器																				
輸送機器	0					0	0	0	0	0	0	0	0	0	0	0	0	0	0	
その他																				
電気・水道業	0					0	0	0	0	0	0	0	0	0	0	0	0	0	0	
電気業																				
ガス業																				
上水道業																				
下水道業	0					0	0	0	0	0	0	0	0	0	0	0	0	0	0	
運輸業	0					0	0	0	0	0	0	0	0	0	0	0	0	0	0	
卸・小売業																				
サービス業等	0					0	0	0	0	0	0	0	0	0	0	0	0	0	0	
解体業・破砕前処理業																				
その他の業種	0					0	0	0	0	0	0	0	0	0	0	0	0	0	0	

サービス業等は、「サービス業」、「学術研究、専門・技術サービス業」、「生活関連サービス業、娯楽業」のこと。
 その他の業種は、「林業」、「漁業」、「情報通信業」、「飲食・宿泊業」のこと。

表6-6 業種別の処理・処分状況【廃アルカリ】(令和6年度) その1

(単位: トン/年)

区分 業種	発生量		有償物量		排出量		自己中間処理量		自己中間処理後量		自己未処理量					搬出量			自己最終処分量	
	(A)	(B)	(C)	(D)	(E)	(自己中間処理後の処理内訳)			(自己未処理の処理内訳)					(H)	(I)	(処理先地域の内訳)				
						再生 利用量	自己 最終 処分量	委託 中間 処理量	委託 直接最終 処分量	その他 量	再生 利用量	(G1)	(G2)					(G3)	(G4)	(G5)
(A)	(B)	(C)	(D)	(E)	(E1)	(E2)	(E3)	(E4)	(E5)	(G)	(G1)	(G2)	(G3)	(G4)	(G5)	(H)	(I)	県内	県外	
全業種	23	0	23	11	0					12	0	12	0	12	0	12	0			
第1次産業を除く	23	0	23	11	0					12	0	12	0	12	0	12	0			
農業、林業を除く	23	0	23	11	0					12	0	12	0	12	0	12	0			
農業、林業																				
鉱業																				
建設業	0		0							0	0	0	0	0	0	0	0			
製造業	23	0	23	11	0					12	0	12	0	12	0	12	0			
食料品																				
飲料・飼料																				
繊維	0		0							0	0	0	0	0	0	0	0			
木材																				
家具	0		0							0	0	0	0	0	0	0	0			
ハルブ・紙	0		0							0	0	0	0	0	0	0	0			
印刷	0		0							0	0	0	0	0	0	0	0			
化学	13		13	11						3	3	3	3	3	3	3	3			
石油・石炭																				
プラスチック	0		0							0	0	0	0	0	0	0	0			
ゴム																				
皮革																				
窯業・土石	0		0							0	0	0	0	0	0	0	0			
鉄鋼	0		0							0	0	0	0	0	0	0	0			
非鉄金属	0		0							0	0	0	0	0	0	0	0			
金属	1	0	1	1						1	1	1	1	1	1	1	1			
はん用機器	0		0							0	0	0	0	0	0	0	0			
生産用機器	2		2							2	0	2	2	2	2	2	2			
業務用機器	0		0							0	0	0	0	0	0	0	0			
電子部品	5		5							5	5	5	5	5	5	5	5			
電気機器	0		0							0	0	0	0	0	0	0	0			
情報機器	0		0							0	0	0	0	0	0	0	0			
輸送機器	0		0							0	0	0	0	0	0	0	0			
その他																				
電気・水道業	0		0							0	0	0	0	0	0	0	0			
電気業																				
ガス業																				
上水道業	0		0							0	0	0	0	0	0	0	0			
下水道業																				
運輸業	0		0							0	0	0	0	0	0	0	0			
卸・小売業	0		0							0	0	0	0	0	0	0	0			
サービス業等	0		0							0	0	0	0	0	0	0	0			
解体業・破砕前処理業	0		0							0	0	0	0	0	0	0	0			
その他の業種	0		0							0	0	0	0	0	0	0	0			

サービス業等は、「サービス業」、「学術研究、専門・技術サービス業」、「生活関連サービス業、娯楽業」のこと。
その他の業種は、「林業」、「漁業」、「情報通信業」、「飲食・宿泊業」のこと。

表6-6 業種別の処理・処分状況【廃アルカリ】(令和6年度) その2

(単位: 千ト/年)

区 業種	委託処理量			委託中間処理量			委託直接最終処分量			委託処理の内訳				委託中間処理後量			最終処分量			再生 利用量 (R)	資源化 量 (S)	その他 量 (J)				
	(K)	(O)		(L)		(M)		(N)		(M1)	(M2)	(Q)	(P1)		(Q2)	(Q3)										
		(処理 主体 の内訳)	(処理先地域 の内訳)		(処理主体 の内訳)	(処理先地域 の内訳)		(処理後 の処理 内訳)	(処理後 の処理 内訳)				(事業 主体 の内訳)	(処理主体の内訳)												
			処理業者	自治体		県内	県外							処理業者			自治体	県内	県外				事業者	自治体	処理業者	
全業種	12							12	12	4	8	4	2	2	0	0	0	0	0	0	0	0	0	0		
第1次産業を除く	12							12	12	4	8	4	2	2	0	0	0	0	0	0	0	0	0	0	0	
農業、林業を除く	12							12	12	4	8	4	2	2	0	0	0	0	0	0	0	0	0	0	0	
農業、林業																										
鉱業																										
建設業	0							0	0	0	0	0	0	0	0	0	0	0	0	0	0	0	0	0	0	
製造業	12							12	12	3	8	3	2	2	0	0	0	0	0	0	0	0	0	0	0	
食品																										
飲料・飼料																										
繊維	0							0	0	0	0	0	0	0	0	0	0	0	0	0	0	0	0	0	0	
木材																										
家具	0							0	0	0	0	0	0	0	0	0	0	0	0	0	0	0	0	0	0	
パルプ・紙	0							0	0	0	0	0	0	0	0	0	0	0	0	0	0	0	0	0	0	
印刷	0							0	0	0	0	0	0	0	0	0	0	0	0	0	0	0	0	0	0	
化学	3							3	3	1	2	1	0	0	0	0	0	0	0	0	0	0	0	0	0	
石油・石炭																										
プラスチック	0							0	0	0	0	0	0	0	0	0	0	0	0	0	0	0	0	0	0	
ゴム																										
皮革																										
窯業・土石	0							0	0	0	0	0	0	0	0	0	0	0	0	0	0	0	0	0	0	
鉄鋼	0							0	0	0	0	0	0	0	0	0	0	0	0	0	0	0	0	0	0	
非鉄金属	0							0	0	0	0	0	0	0	0	0	0	0	0	0	0	0	0	0	0	
金属	1							1	1	0	0	1	0	0	0	0	0	0	0	0	0	0	0	0	0	
はん用機器	0							0	0	0	0	0	0	0	0	0	0	0	0	0	0	0	0	0	0	
生産用機器	2							2	2	0	2	0	0	0	0	0	0	0	0	0	0	0	0	0	0	
業務用機器	0							0	0	0	0	0	0	0	0	0	0	0	0	0	0	0	0	0	0	
電子部品	5							5	5	2	3	2	1	1	0	1	0	0	0	0	0	0	0	0	0	
電気機器	0							0	0	0	0	0	0	0	0	0	0	0	0	0	0	0	0	0	0	
情報機器	0							0	0	0	0	0	0	0	0	0	0	0	0	0	0	0	0	0	0	
輸送機器	0							0	0	0	0	0	0	0	0	0	0	0	0	0	0	0	0	0	0	
その他																										
電気・水道業	0							0	0	0	0	0	0	0	0	0	0	0	0	0	0	0	0	0	0	
電気業																										
ガス業																										
上水道業	0							0	0	0	0	0	0	0	0	0	0	0	0	0	0	0	0	0	0	
下水道業																										
運輸業	0							0	0	0	0	0	0	0	0	0	0	0	0	0	0	0	0	0	0	
卸・小売業	0							0	0	0	0	0	0	0	0	0	0	0	0	0	0	0	0	0	0	
サービス業等	0							0	0	0	0	0	0	0	0	0	0	0	0	0	0	0	0	0	0	
解体業・破砕前処理業	0							0	0	0	0	0	0	0	0	0	0	0	0	0	0	0	0	0	0	
その他の業種	0							0	0	0	0	0	0	0	0	0	0	0	0	0	0	0	0	0	0	

サービス業等は、「サービス業」、「学術研究、専門・技術サービス業」、「生活関連サービス業、娯楽業」のこと。
 その他の業種は、「林業」、「漁業」、「情報通信業」、「飲食・宿泊業」のこと。

表6-7 業種別の処理・処分状況【廃プラスチック】(令和6年度) その1

区分 業種	発生量			有償物量			排出量			自己中間処理量			自己中間処理後量			自己未処理量						搬出量			自己最終処分量					
	(A)	(B)	(C)	(D)	(E)	(E1)	(E2)	(E3)	(E4)	(E5)	(自己中間処理後の処理内訳)			(自己未処理の処理内訳)			(G)	(G1)	(G2)	(G3)	(G4)	(G5)	(H)	(I)	県内	県外				
											再生 利用量	自己 最終 処分量	委託 中間 処理量	委託 直接最終 処分量	その他 量	再生 利用量											自己 最終 処分量	委託 中間 処理量	委託 直接最終 処分量	その他 量
全業種	87	6	81	4	4	3	1	0	0	0	77	2	74	0	0	76	2	74	0	0	0	76								
第1次産業を除く	86	6	80	4	4	3	1	0	0	0	76	2	74	0	0	75	2	74	0	0	0	75								
農業、林業を除く	86	6	80	4	4	3	1	0	0	0	76	2	74	0	0	75	2	74	0	0	0	75								
農業、林業	0	0	0	0	0	0	0	0	0	0	0	0	0	0	0	0	0	0	0	0	0	0								
鉱業	0	0	0	0	0	0	0	0	0	0	0	0	0	0	0	0	0	0	0	0	0	0								
建設業	16	0	16	0	0	0	0	0	0	0	16	0	16	0	0	16	0	16	0	0	0	16								
製造業	54	6	48	4	4	3	1	0	0	0	44	1	43	0	0	44	1	43	0	0	0	44								
食料品	3	0	3	0	0	0	0	0	0	0	3	0	3	0	0	3	0	3	0	0	0	3								
飲料・飼料	0	0	0	0	0	0	0	0	0	0	0	0	0	0	0	0	0	0	0	0	0	0								
繊維	10	1	9	2	2	1	0	0	0	0	6	0	6	0	0	7	0	6	0	0	0	7								
木材	3	0	3	0	0	0	0	0	0	0	3	0	3	0	0	3	0	3	0	0	0	3								
家具	0	0	0	0	0	0	0	0	0	0	0	0	0	0	0	0	0	0	0	0	0	0								
ハルブ・紙	0	0	0	0	0	0	0	0	0	0	0	0	0	0	0	0	0	0	0	0	0	0								
印刷	2	0	2	0	0	0	0	0	0	0	2	0	2	0	0	2	0	2	0	0	0	2								
化学	2	0	2	0	0	0	0	0	0	0	2	0	2	0	0	2	0	2	0	0	0	2								
石油・石炭	0	0	0	0	0	0	0	0	0	0	0	0	0	0	0	0	0	0	0	0	0	0								
プラスチック	18	4	13	2	2	2	0	0	0	0	12	1	11	0	0	11	1	11	0	0	0	11								
ゴム	0	0	0	0	0	0	0	0	0	0	0	0	0	0	0	0	0	0	0	0	0	0								
皮革	0	0	0	0	0	0	0	0	0	0	0	0	0	0	0	0	0	0	0	0	0	0								
窯業・土石	1	0	1	0	0	0	0	0	0	0	1	0	1	0	0	1	0	1	0	0	0	1								
鉄鋼	0	0	0	0	0	0	0	0	0	0	0	0	0	0	0	0	0	0	0	0	0	0								
非鉄金属	0	0	0	0	0	0	0	0	0	0	0	0	0	0	0	0	0	0	0	0	0	0								
金属	1	0	1	0	0	0	0	0	0	0	1	0	1	0	0	1	0	1	0	0	0	1								
はん用機器	0	0	0	0	0	0	0	0	0	0	0	0	0	0	0	0	0	0	0	0	0	0								
生産用機器	4	0	4	0	0	0	0	0	0	0	4	0	4	0	0	4	0	4	0	0	0	4								
業務用機器	2	0	2	0	0	0	0	0	0	0	2	0	2	0	0	2	0	2	0	0	0	2								
電子部品	5	0	5	0	0	0	0	0	0	0	5	0	5	0	0	5	0	5	0	0	0	5								
電気機器	1	0	1	0	0	0	0	0	0	0	1	0	1	0	0	1	0	1	0	0	0	1								
情報機器	0	0	0	0	0	0	0	0	0	0	0	0	0	0	0	0	0	0	0	0	0	0								
輸送機器	1	0	1	0	0	0	0	0	0	0	1	0	1	0	0	1	0	1	0	0	0	1								
その他	0	0	0	0	0	0	0	0	0	0	0	0	0	0	0	0	0	0	0	0	0	0								
電気・水道業	0	0	0	0	0	0	0	0	0	0	0	0	0	0	0	0	0	0	0	0	0	0								
電気業	0	0	0	0	0	0	0	0	0	0	0	0	0	0	0	0	0	0	0	0	0	0								
ガス業	0	0	0	0	0	0	0	0	0	0	0	0	0	0	0	0	0	0	0	0	0	0								
水道業	0	0	0	0	0	0	0	0	0	0	0	0	0	0	0	0	0	0	0	0	0	0								
下水道業	0	0	0	0	0	0	0	0	0	0	0	0	0	0	0	0	0	0	0	0	0	0								
運輸業	2	0	2	0	0	0	0	0	0	0	2	0	2	0	0	2	0	2	0	0	0	2								
卸・小売業	10	0	10	0	0	0	0	0	0	0	10	0	10	0	0	10	0	10	0	0	0	10								
サービス業等	2	0	2	0	0	0	0	0	0	0	2	0	2	0	0	2	0	2	0	0	0	2								
解体業・破砕前処理業	0	0	0	0	0	0	0	0	0	0	0	0	0	0	0	0	0	0	0	0	0	0								
その他の業種	2	0	2	0	0	0	0	0	0	0	2	0	2	0	0	2	0	2	0	0	0	2								

サービス業等は、「サービス業」、「学術研究、専門・技術サービス業」、「生活関連サービス業、娯楽業」のこと。
その他の業種は、「林業」、「漁業」、「情報通信業」、「飲食・宿泊業」のこと。

表6-7 業種別の処理・処分状況【廃プラスチック】(令和6年度) その2

区分 業種	委託処理量		委託中間処理量						委託中間処理後量						最終処分量			再生 利用量 (R)	資源化 量	
	(K)	(O)	委託直接最終処分量		委託中間処理量		委託中間処理後量		(M)	(M1)	(M2)	(Q)	(処理主体の内訳)		(Q3)	(J)	(S)			
			(処理主体の内訳)		(処理先地域の内訳)		(L)	(処理主体の内訳)					(処理先地域の内訳)							
			処理業者	自治体	県内	県外		処理業者					自治体	県内						県外
全業種	76	0	0	0	0	0	75	0	58	17	55	49	6	6	6	0	60			
第1次産業を除く	75	0	0	0	0	0	75	0	58	17	55	49	6	6	6	0	60			
農業、林業を除く	75	0	0	0	0	0	75	0	58	17	55	49	6	6	6	0	60			
農業、林業	0	0	0	0	0	0	0	0	0	0	0	0	0	0	0	0	0			
鉱業	0	0	0	0	0	0	0	0	0	0	0	0	0	0	0	0	0			
建設業	16	0	0	0	0	0	16	0	15	1	10	7	3	3	3	0	7			
製造業	44	0	0	0	0	0	44	0	30	14	33	31	2	2	2	0	41			
食料品	3	0	0	0	0	0	3	0	3	0	1	0	0	0	0	0	0			
飲料・飼料	0	0	0	0	0	0	0	0	0	0	0	0	0	0	0	0	0			
繊維	7	0	0	0	0	0	7	0	6	1	6	6	0	0	0	0	8			
木材	3	0	0	0	0	0	3	0	3	0	3	3	0	0	0	0	3			
家具	0	0	0	0	0	0	0	0	0	0	0	0	0	0	0	0	0			
ハルブ・紙	0	0	0	0	0	0	0	0	0	0	0	0	0	0	0	0	0			
印刷	2	0	0	0	0	0	2	0	2	0	1	1	0	0	0	0	1			
化学	2	0	0	0	0	0	2	0	2	0	1	0	0	0	0	0	1			
石油・石炭	0	0	0	0	0	0	0	0	0	0	0	0	0	0	0	0	0			
プラスチック	11	0	0	0	0	0	11	0	9	2	10	10	0	0	0	0	17			
ゴム	0	0	0	0	0	0	0	0	0	0	0	0	0	0	0	0	0			
皮革	0	0	0	0	0	0	0	0	0	0	0	0	0	0	0	0	0			
窯業・土石	1	0	0	0	0	0	1	0	1	0	1	1	0	0	0	0	1			
鉄鋼	0	0	0	0	0	0	0	0	0	0	0	0	0	0	0	0	0			
非鉄金属	0	0	0	0	0	0	0	0	0	0	0	0	0	0	0	0	0			
金属	1	0	0	0	0	0	1	0	1	0	1	0	0	0	0	0	0			
はん用機器	0	0	0	0	0	0	0	0	0	0	0	0	0	0	0	0	0			
生産用機器	4	0	0	0	0	0	4	0	3	1	3	2	0	0	0	0	2			
業務用機器	1	0	0	0	0	0	1	0	1	0	0	0	0	0	0	0	0			
電子部品	5	0	0	0	0	0	5	0	3	2	4	4	0	0	0	0	4			
電気機器	1	0	0	0	0	0	1	0	1	0	1	1	0	0	0	0	1			
情報機器	0	0	0	0	0	0	0	0	0	0	0	0	0	0	0	0	0			
輸送機器	1	0	0	0	0	0	1	0	1	0	1	1	0	0	0	0	1			
その他	0	0	0	0	0	0	0	0	0	0	0	0	0	0	0	0	0			
電気・水道業	0	0	0	0	0	0	0	0	0	0	0	0	0	0	0	0	0			
電気業	0	0	0	0	0	0	0	0	0	0	0	0	0	0	0	0	0			
ガス業	0	0	0	0	0	0	0	0	0	0	0	0	0	0	0	0	0			
上水道業	0	0	0	0	0	0	0	0	0	0	0	0	0	0	0	0	0			
下水道業	0	0	0	0	0	0	0	0	0	0	0	0	0	0	0	0	0			
運輸業	1	0	0	0	0	0	1	0	1	0	1	1	0	0	0	0	1			
卸・小売業	9	0	0	0	0	0	9	0	6	2	8	8	1	0	0	0	8			
サービス業等	2	0	0	0	0	0	2	0	2	0	2	2	0	0	0	0	2			
解体業・破砕前処理業	0	0	0	0	0	0	0	0	0	0	0	0	0	0	0	0	0			
その他の業種	2	0	0	0	0	0	2	0	2	0	1	1	0	0	0	0	1			

サービス業等は、「学術研究、専門・技術サービス業」、「生活関連サービス業、娯楽業」のこと。
その他の業種は、「林業」、「漁業」、「情報通信業」、「飲食・宿泊業」のこと。

表6-8 業種別の処理・処分状況【紙くず】(令和6年度) その1

(単位: 千トン/年)

区分 業種	発生量		有償物量		排出量		自己中間処理量				自己未処理量					自己最終処分量			
	(A)	(B)	(C)	(D)	(E)	自己中間処理後量			自己未処理の処理内訳			(G)	自己未処理の処理内訳			(H)	(処理先地域の内訳) 県内 県外		
						再生 利用量	自己 最終 処分量	委託 中間 処理量	委託 直接最終 処分量	その他 量	(G1)		(G2)	(G3)	(G4)				(G5)
全業種	12	5	7					7	0	7	0	7	0		7				
第1次産業を除く	12	5	7					7	0	7	0	7	0		7				
農業、林業を除く	12	5	7					7	0	7	0	7	0		7				
農業、林業																			
鉱業																			
建設業	3		3					3	0		3	0			3				
製造業	9	5	4					4	0		4				4				
食品																			
飲料・飼料																			
繊維																			
木材																			
家具																			
ハルブ・紙	3	2	1					1			1				1				
印刷	6	3	3					3			3				3				
化学																			
石油・石炭																			
プラスチック																			
ゴム																			
皮革																			
窯業・土石																			
鉄鋼																			
非鉄金属	0		0					0			0				0				
金属																			
はん用機器	0		0					0			0								
生産用機器																			
業務用機器																			
電子部品																			
電気機器																			
情報機器																			
輸送機器																			
その他																			
電気・水道業																			
電気業																			
ガス業																			
上水道業																			
下水道業																			
運輸業																			
卸・小売業																			
サービス業等																			
解体業・破砕前処理業																			
その他の業種																			

サービス業等は、「サービス業」、「学術研究、専門・技術サービス業」、「生活関連サービス業、娯楽業」のこと。
その他の業種は、「林業」、「漁業」、「情報通信業」、「飲食・宿泊業」のこと。

表6-8 業種別の処理・処分状況【紙くず】(令和6年度) その2

区分 業種	委託 処理量 (K)	委託中間処理量 (委託処理の内訳)						委託中間処理後量 (処理後の処理内訳)						再生 利用量 (R)	最終処分量			その他 量 (J)	資源化 量 (S)			
		委託直接最終処分量			(処理主体の内訳)			(処理主体の内訳)			(処理主体の内訳)				(Q)	(Q1)	(Q2)			(Q3)		
		(O)	(処理主体の内訳)		(L)	(処理主体の内訳)		(M)	(処理後の処理内訳)		(M1)	(M2)	事業者								自治体	処理業者
			処理業者	自治体		県内	県外		処理業者	自治体												
全業種	7	0	0	0	0	7	0	0	7	0	0	5	0	0	0	0	0	0	0	10		
第1次産業を除く	7	0	0	0	0	7	0	0	7	0	0	5	0	0	0	0	0	0	0	10		
農業、林業を除く	7	0	0	0	0	7	0	0	7	0	0	5	0	0	0	0	0	0	0	10		
農業、林業																						
鉱業																						
建設業	3	0	0	0	0	3	0	0	3	0	0	1	0	0	0	0	0	0	0	1		
製造業	4					4			4			4								9		
食料品																						
飲料・飼料																						
繊維																						
木材																						
家具																						
パルプ・紙	1					1			1			1								3		
印刷	3					3			3			3								6		
化学																						
石油・石炭																						
プラスチック																						
ゴム																						
皮革																						
窯業・土石																						
鉄鋼																						
非鉄金属	0					0			0			0								0		
金属																						
はん用機器																				0		
生産用機器																						
業務用機器																						
電子部品																						
電気機器																						
情報機器																						
輸送機器																						
その他																						
電気・水道業																						
電気業																						
ガス業																						
上水道業																						
下水道業																						
運輸業																						
卸・小売業																						
サービス業等																						
解体業・破砕前処理業																						
その他の業種																						

サービス業等は、「サービス業」、「学術研究、専門・技術サービス業」、「生活関連サービス業、娯楽業」のこと。
 その他の業種は、「林業」、「漁業」、「情報通信業」、「飲食・宿泊業」のこと。

表6-9 業種別の処理・処分状況【木くず】(令和6年度) その1

区分 業種	発生量		有償物量		排出量		自己中間処理量		自己中間処理後量		自己未処理量					搬出量			自己最終処分量	
	(A)	(B)	(C)	(D)	(E)	(自己中間処理後の処理内訳)			(自己未処理の処理内訳)					(H)	(I)	(処理先地域の内訳)				
						再生 利用量	自己 最終 処分量	委託 中間 処理量	委託 直接最終 処分量	その他 量	(G1)	(G2)	(G3)					(G4)	(G5)	
																				(E1)
全業種	101	1	101	18	4	2	0	1	0	0	82	0	81	1	0	84	0	0	0	
第1次産業を除く	101	1	101	18	4	2	0	1	0	0	82	0	81	1	0	84	0	0	0	
農業、林業を除く	101	1	101	18	4	2	0	1	0	0	82	0	81	1	0	84	0	0	0	
農業、林業																				
鋳業																				
建設業	69	0	68	3	2	2	0	0	0	65	0	65	0	0	65	0	0	0	0	
製造業	28	0	28	15	1	0	1	0	0	13	0	12	1	0	14	0	0	0	0	
食料品	0									0		0			0					
飲料・飼料																				
繊維	1	0	1							1					1					
木材	17		17	15	1	0	1	0	0	2	0	0	1	0	3	0	0	0	0	
家具	1		1							1					1					
ハルブ・紙	0		0	0	0	0	0	0	0	0					0					
印刷	0		0							0					0					
化学	0		0							0					0					
石油・石炭	0		0							0					0					
プラスチック	0		0							0					0					
ゴム	0		0							0					0					
皮革	1		1							1					1					
窯業・土石	0		0							0					0					
鉄鋼	0		0							0					0					
非鉄金属	0		0							0					0					
金属	1		1							1					1					
はん用機器	1	0	1							1					1					
生産用機器	4		4							4					4					
業務用機器	0		0							0					0					
電子部品	0		0							0					0					
電気機器	0		0							0					0					
情報機器	0		0							0					0					
輸送機器	0		0							0					0					
その他	0		0							0					0					
電気・水道業	0		0							0					0					
電気業	0		0							0					0					
ガス業	0		0							0					0					
上水道業	0		0							0					0					
下水道業	0		0							0					0					
運輸業	1		1							1					1					
卸・小売業	3		3							3					3					
サービス業等	0		0							0					0					
解体業・破砕前処理業																				
その他の業種	0		0							0					0					

サービス業等は、「サービス業」、「学術研究、専門・技術サービス業」、「生活関連サービス業、娯楽業」のこと。
その他の業種は、「林業」、「漁業」、「情報通信業」、「飲食・宿泊業」のこと。

表6-9 業種別の処理・処分状況【木くず】(令和6年度) その2

区分 業種	委託 処理量 (K)	委託中間処理量 (委託処理の内訳)										委託中間処理後量 (処理後の処理内訳)			最終処分量			その他 量 (J)	資源化 量 (S)	
		委託直接最終処分量					(処理主体の内訳)					(M)	(M1)	(M2)	(Q)	(Q1)	(Q2)			(Q3)
		(処理主体の内訳)		(処理先地域の内訳)		(L)	(処理主体の内訳)		(処理先地域の内訳)		(R)									
		処理業者	自治体	県内	県外		処理業者	自治体	県内	県外		再生 利用量	事業者	自治体	処理業者					
全業種	84	1	0	1	1	0	82	0	77	5	75	73	2	76	3	0	1	2	0	76
第1次産業を除く	84	1	0	1	1	0	82	0	77	5	75	73	2	76	3	0	1	2	0	76
農業、林業を除く	84	1	0	1	1	0	82	0	77	5	75	73	2	76	3	0	1	2	0	76
農業、林業																				
鋳業																				
建設業	65	0	0	0	0	0	65	0	62	4	58	57	1	59	1	0	0	1	0	60
製造業	14	1	0	1	1	1	13	0	11	2	12	12	0	12	2	0	1	0	0	12
食品	0						0	0	0	0	0	0	0	0	0	0				0
飲料・飼料																				
繊維	1						1	1	1	0	1	1	0	1	0					1
木材	3	1	0	1	1	1	2	2	2	0	2	2	0	2	1	0	1	0	0	2
家具	1						1	1	1	1	1	1	0	1	0					1
パルプ・紙	0	0	0	0	0	0	0	0	0	0	0	0	0	0	0	0	0	0	0	0
印刷	0						0	0	0	0	0	0	0	0	0	0				0
化学	0						0	0	0	0	0	0	0	0	0	0				0
石油・石炭	0						0	0	0	0	0	0	0	0	0	0				0
プラスチック	0						0	0	0	0	0	0	0	0	0	0				0
ゴム	0						0	0	0	0	0	0	0	0	0	0				0
皮革	1						1	1	1	0	1	1	0	1	0	1	0	0	0	1
窯業・土石	0						0	0	0	0	0	0	0	0	0	0				0
鉄鋼	0						0	0	0	0	0	0	0	0	0	0				0
非鉄金属	0						0	0	0	0	0	0	0	0	0	0				0
金属	1						1	1	1	0	1	1	0	1	0	1	0	0	0	1
はん用機器	1						1	1	1	0	1	1	0	1	0	1	0	0	0	1
生産用機器	4						4	4	4	0	4	4	0	4	0	4	0	0	0	4
業務用機器	0						0	0	0	0	0	0	0	0	0	0				0
電子部品	0						0	0	0	0	0	0	0	0	0	0				0
電気機器	0						0	0	0	0	0	0	0	0	0	0				0
情報機器	0						0	0	0	0	0	0	0	0	0	0				0
輸送機器	0						0	0	0	0	0	0	0	0	0	0				0
その他	0						0	0	0	0	0	0	0	0	0	0				0
電気・水道業	0						0	0	0	0	0	0	0	0	0	0				0
電気業	0						0	0	0	0	0	0	0	0	0	0				0
ガス業																				
上水道業	0						0	0	0	0	0	0	0	0	0					0
下水道業																				
運輸業	1						1	1	1	0	1	1	0	1	0	1	0	0	0	1
卸・小売業	3						3	3	3	0	3	3	0	3	0	3	0	0	0	3
サービス業等	0						0	0	0	0	0	0	0	0	0	0				0
解体業・破砕前処理業																				
その他の業種	0						0	0	0	0	0	0	0	0	0	0				0

サービス業等は、「サービス業」、「学術研究、専門・技術サービス業」、「生活関連サービス業、娯楽業」のこと。
その他の業種は、「林業」、「漁業」、「情報通信業」、「飲食・宿泊業」のこと。

表6-10 業種別の処理・処分状況【繊維くず】(令和6年度) その1

区分 業種	発生量		有償物量		排出量		自己中間処理量		自己中間処理後量		自己未処理量							搬出量		自己最終処分量		
	(A)	(B)	(C)	(D)	(E)	(自己中間処理後の処理内訳)			(E5)	(自己未処理の処理内訳)			(G)	(G1)	(G2)	(G3)	(G4)	(G5)	(H)	(I)	(処理先地域の内訳)	
						再生 利用量	自己 最終 処分量	委託 中間 処分量		委託 直接 最終 処分量	その他 量	再生 利用量									自己 最終 処分量	委託 中間 処分量
全業種	1		1	1								1		1	0	1	0			1		
第1次産業を除く	1		1	1								1		1	0	1	0			1		
農業、林業を除く	1		1	1								1		1	0	1	0			1		
農業、林業																						
鉱業																						
建設業	0		0									0		0	0	0	0			0		
製造業	1		1									1		1	1	1	1			1		
食料品																						
飲料・飼料																						
繊維	1		1									1		1	1	1	1			1		
木材																						
家具																						
パルプ・紙																						
印刷																						
化学																						
石油・石炭																						
プラスチック																						
ゴム	0		0									0		0	0	0	0			0		
皮革																						
窯業・土石																						
鉄鋼																						
非鉄金属																						
金属																						
はん用機器																						
生産用機器																						
業務用機器																						
電子部品																						
電気機器																						
情報機器																						
輸送機器																						
その他																						
電気・水道業																						
電気業																						
ガス業																						
上水道業																						
下水道業																						
運輸業																						
卸・小売業																						
サービス業等																						
解体業・破砕前処理業																						
その他の業種																						

サービス業等は、「サービス業」、「学術研究, 専門・技術サービス業」、「生活関連サービス業, 娯楽業」のこと。
その他の業種は、「林業」、「漁業」、「情報通信業」、「飲食・宿泊業」のこと。

表6-10 業種別の処理・処分状況【繊維くず】(令和6年度) その2

区分 業種	委託 処理量 (K)	委託中間処理量 (委託処理の内訳)						委託中間処理後量 (処理後の処理内訳)				最終処分量			その他 量 (J)	資源化 量 (S)			
		委託直接最終処分量		(処理先地域の 内訳)		(処理主体 の内訳)		(処理後の処理内訳)		再生 利用量 (R)	(処理主体の内訳)								
		(O)	処理業者	自治体	県内	県外	(L)	処理業者	自治体		県内	県外	(M)	再生 利用量 (M1)			最終 処分量 (M2)	(Q1)	(Q2)
全業種	1	0	0	0	0	1	1	0	0	1	1	0	0	0	0	0	0	0	
第1次産業を除く	1	0	0	0	0	1	1	0	0	1	1	0	0	0	0	0	0	0	
農業、林業を除く	1	0	0	0	0	1	1	0	0	1	1	0	0	0	0	0	0	0	
農業、林業																			
鉱業																			
建設業	0	0	0	0	0	0	0	0	0	0	0	0	0	0	0	0	0	0	
製造業	1					1	1	0	0	1	0	0	0	0	0	0	0	0	
食料品																			
飲料・飼料																			
繊維	1					1	1	0	0	1	0	0	0	0	0	0	0	0	
木材																			
家具																			
パルプ・紙																			
印刷																			
化学																			
石油・石炭																			
プラスチック																			
ゴム	0					0	0	0	0	0	0	0	0	0	0	0	0	0	
皮革																			
窯業・土石																			
鉄鋼																			
非鉄金属																			
金属																			
はん用機器																			
生産用機器																			
業務用機器																			
電子部品																			
電気機器																			
情報機器																			
輸送機器																			
その他																			
電気・水道業																			
電気業																			
ガス業																			
上水道業																			
下水道業																			
運輸業																			
卸・小売業																			
サービス業等																			
解体業・破砕前処理業																			
その他の業種																			

サービス業等は、「サービス業」、「学術研究、専門・技術サービス業」、「生活関連サービス業、娯楽業」のこと。
その他の業種は、「林業」、「漁業」、「情報通信業」、「飲食・宿泊業」のこと。

表6-11 業種別の処理・処分状況【動植物性残さ】(令和6年度) その1

区分 業種	発生量		有償物量		排出量		自己中間処理量		自己中間処理後量		自己未処理量					搬出量		自己最終処分量						
	(A)	(B)	(C)	(D)	(E)	(E1)	(E2)	(E3)	(E4)	(E5)	(自己未処理の処理内訳)				(G)	(G1)	(G2)	(G3)	(G4)	(G5)	(H)	(I)	(処理先地域の内訳)	
											再生 利用量	自己 最終 処分量	委託 中間 処理量	委託 直接最終 処分量									その他 量	県内
全業種	11	1	10	2	0	0	0	0	0	0	8	0	0	8	0	0	8	0	0	8	0			
第1次産業を除く	11	1	10	2	0	0	0	0	0	0	8	0	0	8	0	0	8	0	0	8	0			
農業、林業を除く	11	1	10	2	0	0	0	0	0	0	8	0	0	8	0	0	8	0	0	8	0			
農業、林業																								
鉱業																								
建設業																								
製造業	11	1	10	2	0	0	0	0	0	0	8	0	0	8	0	0	8	0	0	8	0			
食料品	8	1	8	2	0	0	0	0	0	0	6	0	0	5	0	0	5	0	0	5	0			
飲料・飼料																								
繊維																								
木材																								
家具																								
パルプ・紙																								
印刷																								
化学	2			2							2	0	0	2	0	0	2	0	0	2	0			
石油・石炭																								
プラスチック																								
ゴム																								
皮革																								
窯業・土石																								
鉄鋼																								
非鉄金属																								
金属																								
はん用機器																								
生産用機器																								
業務用機器																								
電子部品																								
電気機器																								
情報機器																								
輸送機器																								
その他																								
電気・水道業																								
電気業																								
ガス業																								
上水道業																								
下水道業																								
運輸業																								
卸・小売業																								
サービス業等																								
解体業・破砕前処理業																								
その他の業種																								

サービス業等は、「サービス業」、「学術研究、専門・技術サービス業」、「生活関連サービス業、娯楽業」のこと。
その他の業種は、「林業」、「漁業」、「情報通信業」、「飲食・宿泊業」のこと。

表6-11 業種別の処理・処分状況【動植物性残さ】(令和6年度) その2

区分 業種	委託 処理量 (K)	委託中間処理量 (委託処理の内訳)						委託中間処理後量 (処理後の処理内訳) 再生 利用量 (M1)	最終処分量 (Q)	再生 利用量 (R)	その他 量 (J)	資源化 量 (S)						
		委託直接最終処分量			委託中間処理量													
		(処理主体の内訳)		(処理先地域の内訳)	(処理主体の内訳)		(処理先地域の内訳)											
		処理業者	自治体		処理業者	自治体												
(O)	県内	県外	(L)	県内	県外	(M)	(M2)	(Q1)	(Q2)	(Q3)								
全業種	8				8	0	3	2	0	0	0	0	0	0	0	0	0	0
第1次産業を除く	8				8	0	3	2	0	0	0	0	0	0	0	0	0	0
農業、林業を除く	8				8	0	3	2	0	0	0	0	0	0	0	0	0	0
農業、林業																		
鉱業																		
建設業																		
製造業	8				8	0	3	2	0	0	0	0	0	0	0	0	0	0
食品	5				5	0	1	1	0	0	0	0	0	0	0	0	0	0
飲料・飼料																		
繊維																		
木材																		
家具																		
パルプ・紙																		
印刷																		
化学	2				2	0	2	1	0	1	0	0	0	0	0	0	0	0
石油・石炭																		
プラスチック																		
ゴム																		
皮革																		
窯業・土石																		
鉄鋼																		
非鉄金属																		
金属																		
はん用機器																		
生産用機器																		
業務用機器																		
電子部品																		
電気機器																		
情報機器																		
輸送機器																		
その他																		
電気・水道業																		
電気業																		
ガス業																		
上水道業																		
下水道業																		
運輸業																		
卸・小売業																		
サービス業等																		
解体業・破砕前処理業																		
その他の業種																		

サービス業等は、「サービス業」、「学術研究、専門・技術サービス業」、「生活関連サービス業、娯楽業」のこと。
その他の業種は、「林業」、「漁業」、「情報通信業」、「飲食・宿泊業」のこと。

表6-12 業種別の処理・処分状況【動物系固形不要物】(令和6年度) その1

区分 業種	発生量		有償物量		排出量		自己中間処理量		自己中間処理後量		自己未処理量					搬出量		自己最終処分量						
	(A)	(B)	(C)	(D)	(E)	(自己中間処理後の処理内訳)			(E5)	(自己未処理の処理内訳)			(G)	(G1)	(G2)	(G3)	(G4)	(G5)	(H)	(I)	(処理先地域の内訳)			
						再生 利用量	自己 最終 処分量	委託 中間 処理量		委託 直接 最終 処分量	その他 量	再生 利用量									自己 最終 処分量	委託 中間 処理量	委託 直接 最終 処分量	その他 量
全業種	0		0									0			0									
第1次産業を除く	0		0									0			0									
農業、林業を除く	0		0									0			0									
農業、林業																								
鉱業																								
建設業																								
製造業																								
食料品																								
飲料・飼料																								
繊維																								
木材																								
家具																								
パルプ・紙																								
印刷																								
化学																								
石油・石炭																								
プラスチック																								
ゴム																								
皮革																								
窯業・土石																								
鉄鋼																								
非鉄金属																								
金属																								
はん用機器																								
生産用機器																								
業務用機器																								
電子部品																								
電気機器																								
情報機器																								
輸送機器																								
その他																								
電気・水道業																								
電気業																								
ガス業																								
上水道業																								
下水道業																								
運輸業																								
卸・小売業																								
サービス業等	0		0																					0
解体業・破砕前処理業																								
その他の業種																								

サービス業等は、「サービス業」、「学術研究、専門・技術サービス業」、「生活関連サービス業、娯楽業」のこと。
その他の業種は、「林業」、「漁業」、「情報通信業」、「飲食・宿泊業」のこと。

表6-12 業種別の処理・処分状況【動物系固形不要物】(令和6年度) その2

区分 業種	委託処理量		委託中間処理量						委託直接最終処分量		(委託処理の内訳)						最終処分量		再生 利用量 (R)	その他 量 (J)	資源化 量 (S)
	(K)	(O)	(処理主体の内訳)		(処理先地域の内訳)		(L)	(処理主体の内訳)		(処理先地域の内訳)		(M)	(処理後の処理内訳)		(Q)	(処理主体の内訳)					
			処理業者	自治体	県内	県外		処理業者	自治体	県内	県外		再生 利用量	最終 処分量		事業者	自治体	処理業者			
全業種	0	0						0	0	0	0	0	0	0	0	0	0	0			
第1次産業を除く	0	0						0	0	0	0	0	0	0	0	0	0	0			
農業、林業を除く	0	0						0	0	0	0	0	0	0	0	0	0	0			
農業、林業																					
鉱業																					
建設業																					
製造業																					
食料品																					
飲料・飼料																					
繊維																					
木材																					
家具																					
パルプ・紙																					
印刷																					
化学																					
石油・石炭																					
プラスチック																					
ゴム																					
皮革																					
窯業・土石																					
鉄鋼																					
非鉄金属																					
金属																					
はん用機器																					
生産用機器																					
業務用機器																					
電子部品																					
電気機器																					
情報機器																					
輸送機器																					
その他																					
電気・水道業																					
電気業																					
ガス業																					
上水道業																					
下水道業																					
運輸業																					
卸・小売業																					
サービス業等	0							0	0	0	0	0	0	0	0	0	0	0			
解体業・破砕前処理業																					
その他の業種																					

サービス業等は、「サービス業」、「学術研究、専門・技術サービス業」、「生活関連サービス業、娯楽業」のこと。
その他の業種は、「林業」、「漁業」、「情報通信業」、「飲食・宿泊業」のこと。

表6-13 業種別の処理・処分状況【ゴムくず】(令和6年度) その1

区分 業種	発生量		有償物量		排出量		自己中間処理量				自己未処理量				自己最終処分量			
	(A)	(B)	(C)	(D)	(E)	(自己中間処理後の処理内訳)				(自己未処理の処理内訳)				(H)	(処理先地域の内訳)			
						再生 利用量	自己 最終 処分量	委託 中間 処理量	委託 直接最終 処分量	その他 量	(G1)	(G2)	(G3)				(G4)	(G5)
(F)	(G)	(G1)	(G2)	(G3)	(G4)	(G5)	(I)	県内	県外									
全業種	0	0	0	0	0	0	0	0	0	0	0	0	0	0	0	0	0	0
第1次産業を除く	0	0	0	0	0	0	0	0	0	0	0	0	0	0	0	0	0	0
農業、林業を除く	0	0	0	0	0	0	0	0	0	0	0	0	0	0	0	0	0	0
農業、林業																		
鉱業																		
建設業	0	0	0	0	0	0	0	0	0	0	0	0	0	0	0	0	0	0
製造業	0	0	0	0	0	0	0	0	0	0	0	0	0	0	0	0	0	0
食料品																		
飲料・飼料																		
繊維																		
木材																		
家具																		
パルプ・紙																		
印刷																		
化学																		
石油・石炭																		
プラスチック																		
ゴム																		
皮革																		
窯業・土石																		
鉄鋼																		
非鉄金属																		
金属																		
はん用機器																		
生産用機器																		
業務用機器																		
電子部品	0	0	0	0	0	0	0	0	0	0	0	0	0	0	0	0	0	0
電気機器																		
情報機器																		
輸送機器																		
その他																		
電気・水道業																		
電気業																		
ガス業																		
上水道業																		
下水道業																		
運輸業																		
卸・小売業	0	0	0	0	0	0	0	0	0	0	0	0	0	0	0	0	0	0
サービス業等																		
解体業・破砕前処理業	0	0	0	0	0	0	0	0	0	0	0	0	0	0	0	0	0	0
その他の業種																		

サービス業等は、「サービス業」、「学術研究、専門・技術サービス業」、「生活関連サービス業、娯楽業」のこと。
 その他の業種は、「林業」、「漁業」、「情報通信業」、「飲食・宿泊業」のこと。

表6-13 業種別の処理・処分状況【ゴムくず】(令和6年度) その2

区分 業種	委託処理量		委託中間処理量				委託中間処理後量				最終処分量			その他 量	資源化 量
	委託 処理量 (K)	(O)	委託直接最終処分量		委託中間処理量		委託中間処理後量		(M)	(R)	(処理主体の内訳)				
			(処理主体の内訳)		(処理先地域の内訳)		(処理後の処理内訳)				(Q1)	(Q2)	(Q3)		
			処理業者	自治体	県内	県外	再生 利用量	最終 処分量							
(L)	処理業者	自治体	県内	県外	(M1)	(M2)	(Q)	(S)							
全業種	0								0	0	0	0	0	0	0
第1次産業を除く	0								0	0	0	0	0	0	0
農業、林業を除く	0								0	0	0	0	0	0	0
農業、林業															
鉱業															
建設業	0								0	0	0	0	0	0	0
製造業	0								0	0	0	0	0	0	0
食料品															
飲料・飼料															
繊維															
木材															
家具															
パルプ・紙															
印刷															
化学															
石油・石炭															
プラスチック															
ゴム															
皮革															
窯業・土石															
鉄鋼															
非鉄金属															
金属															
はん用機器															
生産用機器															
業務用機器															
電子部品	0								0	0	0	0	0	0	0
電気機器															
情報機器															
輸送機器															
その他															
電気・水道業															
電気業															
ガス業															
上水道業															
下水道業															
運輸業															
卸・小売業	0								0	0	0	0	0	0	0
サービス業等															
解体業・破砕前処理業	0								0	0	0	0	0	0	0
その他の業種															

サービス業等は、「サービス業」、「学術研究、専門・技術サービス業」、「生活関連サービス業、娯楽業」のこと。
その他の業種は、「林業」、「漁業」、「情報通信業」、「飲食・宿泊業」のこと。

表6-14 業種別の処理・処分状況【金属くず】(令和6年度) その1

区分 業種	発生量		有償物量		排出量		自己中間処理量		自己中間処理後量		自己未処理量					搬出量		自己最終処分量										
	(A)	(B)	(C)	(D)	(E)	(自己中間処理後の処理内訳)		(E1)	(E2)	(E3)	(E4)	(E5)	(自己未処理の処理内訳)			(G)	(G1)	(G2)	(G3)	(G4)	(G5)	(H)	(I)					
						再生 利用量	自己 最終 処分量						委託 中間 処理量	委託 直接最終 処分量	その他 量									再生 利用量	自己 最終 処分量	委託 中間 処理量	委託 直接最終 処分量	その他 量
						(E1)	(E2)						(E3)	(E4)	(E5)									(G1)	(G2)	(G3)	(G4)	(G5)
全業種	98	56	42	0	0	0	0	0	0	0	0	0	42	3	39	0	0	39	0	0	39							
第1次産業を除く	98	56	42	0	0	0	0	0	0	0	0	0	42	3	39	0	0	39	0	0	39							
農業、林業を除く	98	56	42	0	0	0	0	0	0	0	0	0	42	3	39	0	0	39	0	0	39							
農業、林業																												
鉱業																												
建設業	25	10	15	0	0	0	0	0	0	0	0	0	15	0	15	0	0	15	0	0	15							
製造業	64	42	22										22	3	19	0	0	19	0	0	19							
食料品	4	0	4										4		4			4			4							
飲料・飼料	0	0	0										0		0			0			0							
繊維	1	1	0										0	0	0			0			0							
木材																												
家具	1	0	0										0		0			0			0							
ハルブ・紙	0	0	0										0		0			0			0							
印刷	0	0	0										0		0			0			0							
化学	0	0	0										0		0			0			0							
石油・石炭	0	0	0										0		0			0			0							
プラスチック	2	1	0										0		0			0			0							
ゴム	0	0	0										0		0			0			0							
皮革																												
窯業・土石	0	0	0										0		0			0			0							
鉄鋼	4	4	0										0		0			0			0							
非鉄金属	3	3	0										0		0			0			0							
金属	5	2	3										3		3			3			0							
はん用機器	7	6	1										1	0	0			0			0							
生産用機器	21	16	5										5	2	2	0	0	2	0	0	0							
業務用機器	3	3	0										0		0			0			0							
電子部品	1	1	0										0		0			0			0							
電気機器	7	0	7										7	0	6			6			0							
情報機器	0	0	0										0		0			0			0							
輸送機器	5	4	1										1		1			1			0							
その他	0	0	0										0		0			0			0							
電気・水道業	1	1	0										0		0			0			0							
電気業	1	1																										
ガス業																												
水道業	0	0	0										0		0			0			0							
下水道業																												
運輸業	0	0	0										0		0			0			0							
卸・小売業	5	3	2										2		2			2			0							
サービス業等	0	0	0										0		0			0			0							
解体業・破砕前処理業	1		1										1		1			1			0							
その他の業種	2	0	2										2		2			2			0							

サービス業等は、「サービス業」、「学術研究、専門・技術サービス業」、「生活関連サービス業、娯楽業」のこと。
その他の業種は、「林業」、「漁業」、「情報通信業」、「飲食・宿泊業」のこと。

表6-14 業種別の処理・処分状況【金属くず】(令和6年度) その2

区分 業種	委託処理量		委託中間処理量						委託中間処理後量			最終処分量			その他 量	資源化 量			
	(K)	(O)	(処理主体の内訳)		(処理先地域の内訳)		(L)	(処理主体の内訳)		(M)	(処理後の処理内訳)		(R)	(Q)			(Q1)	(Q2)	(Q3)
			処理業者	自治体	県内	県外		処理業者	自治体		再生 利用量	最終 処分量							
全業種	39	0	0	0	39	37	2	37	36	1	39	1	1	1	0	0	0	95	
第1次産業を除く	39	0	0	0	39	37	2	37	36	1	39	1	1	1	0	0	0	95	
農業、林業を除く	39	0	0	0	39	37	2	37	36	1	39	1	1	1	0	0	0	95	
農業、林業																			
鋳業																			
建設業	15	0	0	0	15	14	1	14	14	1	14	1	14	1	1	1	1	24	
製造業	19	0	0	0	19	18	1	18	18	0	21	0	21	0	0	0	0	62	
食品	4				4	4	0	4	4	0	4	0	4	0	0	0	0	4	
飲料・飼料	0				0	0	0	0	0	0	0	0	0	0	0	0	0	0	
繊維	0				0	0	0	0	0	0	0	0	0	0	0	0	0	1	
木材	0				0	0	0	0	0	0	0	0	0	0	0	0	0	1	
家具	0				0	0	0	0	0	0	0	0	0	0	0	0	0	1	
ハルブ・紙	0				0	0	0	0	0	0	0	0	0	0	0	0	0	0	
印刷	0				0	0	0	0	0	0	0	0	0	0	0	0	0	0	
化学	0				0	0	0	0	0	0	0	0	0	0	0	0	0	0	
石油・石炭	0				0	0	0	0	0	0	0	0	0	0	0	0	0	0	
プラスチック	0				0	0	0	0	0	0	0	0	0	0	0	0	0	2	
ゴム	0				0	0	0	0	0	0	0	0	0	0	0	0	0	0	
皮革	0				0	0	0	0	0	0	0	0	0	0	0	0	0	0	
窯業・土石	0				0	0	0	0	0	0	0	0	0	0	0	0	0	0	
鉄鋼	0				0	0	0	0	0	0	0	0	0	0	0	0	0	4	
非鉄金属	0				0	0	0	0	0	0	0	0	0	0	0	0	0	3	
金属	3				3	3	0	3	3	0	3	0	3	0	0	0	0	5	
はん用機器	0				0	0	0	0	0	0	0	0	0	0	0	0	0	7	
生産用機器	2	0	0	0	2	2	0	2	1	1	3	0	3	0	0	0	0	20	
業務用機器	0				0	0	0	0	0	0	0	0	0	0	0	0	0	3	
電子部品	6				6	6	0	6	6	0	7	0	7	0	0	0	0	1	
電気機器	0				0	0	0	0	0	0	0	0	0	0	0	0	0	7	
情報機器	1				1	1	0	1	1	0	1	0	1	0	0	0	0	0	
輸送機器	0				0	0	0	0	0	0	0	0	0	0	0	0	0	5	
その他	0				0	0	0	0	0	0	0	0	0	0	0	0	0	0	
電気・水道業	0				0	0	0	0	0	0	0	0	0	0	0	0	0	1	
電気業																		1	
ガス業																		1	
上水道業	0				0	0	0	0	0	0	0	0	0	0	0	0	0	0	
下水道業																		0	
運輸業	0				0	0	0	0	0	0	0	0	0	0	0	0	0	0	
卸・小売業	2				2	2	0	2	2	0	2	0	2	0	0	0	0	5	
サービス業等	0				0	0	0	0	0	0	0	0	0	0	0	0	0	0	
解体業・破砕前処理業	2				2	2	1	2	1	1	1	0	1	0	0	0	0	1	
その他の業種	1				1	1	1	1	1	1	1	1	1	1	1	1	1	1	

サービス業等は、「サービス業」、「学術研究、専門・技術サービス業」、「生活関連サービス業、娯楽業」のこと。
その他の業種は、「漁業」、「情報通信業」、「飲食・宿泊業」のこと。

表6-15 業種別の処理・処分状況【ガラス陶磁器くず】(令和6年度) その1

区分 業種	発生量		有償物量		排出量		自己中間処理量		自己中間処理後量		自己未処理量					搬出量					自己最終処分量	
	(A)	(B)	(C)	(D)	(E)	(自己中間処理後の処理内訳)			(自己未処理の処理内訳)					(H)	(処理先地域の内訳)							
						再生 利用量	自己 最終 処分量	委託 中間 処理量	委託 直接最終 処分量	その他 量	(G1)	(G2)	(G3)				(G4)	(G5)				
																			(E1)	(E2)	(E3)	(E4)
(G)	(G1)	(G2)	(G3)	(G4)	(G5)																	
全業種	53	0	53	2	2	2	2	2	51	0	50	1	53	(I)								
第1次産業を除く	53	0	53	2	2	2	2	51	0	50	1	53										
農業、林業を除く	53	0	53	2	2	2	2	51	0	50	1	53										
農業、林業																						
鉱業																						
建設業	23		23	0	0	0	0	23	0	22	1	23										
製造業	28	0	27	2	2	2	2	25	0	25	0	27										
食料品	0		0					0	0	0	0	0										
飲料・飼料	0		0					0	0	0	0	0										
繊維	0		0					0	0	0	0	0										
木材																						
家具	0		0					0	0	0	0	0										
ハルブ・紙	0		0					0	0	0	0	0										
印刷	0		0					0	0	0	0	0										
化学	5		5					5	5	5	0	5										
石油・石炭																						
プラスチック	0		0					0	0	0	0	0										
ゴム																						
皮革																						
窯業・土石	20	0	20	2	2	2	2	18	0	18	0	20										
鉄鋼	0		0					0	0	0	0	0										
非鉄金属	0		0					0	0	0	0	0										
金属	0		0					0	0	0	0	0										
はん用機器	0		0					0	0	0	0	0										
生産用機器	1		1					1	0	1	0	1										
業務用機器	0		0					0	0	0	0	0										
電子部品	0		0					0	0	0	0	0										
電気機器	0		0					0	0	0	0	0										
情報機器	0		0					0	0	0	0	0										
輸送機器	0		0					0	0	0	0	0										
その他	0		0					0	0	0	0	0										
電気・水道業	0		0					0	0	0	0	0										
電気業	0		0					0	0	0	0	0										
ガス業																						
上水道業	0		0					0	0	0	0	0										
下水道業																						
運輸業	0		0					0	0	0	0	0										
卸・小売業	2		2					2	0	2	0	2										
サービス業等	0		0					0	0	0	0	0										
解体業・破砕前処理業																						
その他の業種	0		0					0	0	0	0	0										

サービス業等は、「サービス業」、「学術研究、専門・技術サービス業」、「生活関連サービス業、娯楽業」のこと。
 その他の業種は、「林業」、「漁業」、「情報通信業」、「飲食・宿泊業」のこと。

表6-15 業種別の処理・処分状況【ガラス陶磁器くず】(令和6年度) その2

区分 業種	委託処理量		委託中間処理量						委託中間処理後量				最終処分量			その他 資源化 量								
	(K)	(O)	(委託処理の内訳)		(委託中間処理量)		(処理後の処理内訳)		(M)	(M1)	(M2)	(処理主体の内訳)			(R)		(Q)	(Q1)	(Q2)	(Q3)	(J)	(S)		
			委託直接最終処分量		(処理先地域の内訳)		(処理主体の内訳)					(処理先地域の内訳)		(処理主体の内訳)										
			処理業者	自治体	県内	県外	処理業者	自治体				県内	県外	事業者									自治体	処理業者
全業種	53	1	1	0	1	0	52	52	7	45	7	52	46	6	46	6	0	0	6	6	46			
第1次産業を除く	53	1	1	0	1	0	52	52	7	45	7	52	46	6	46	6	0	0	6	6	46			
農業、林業を除く	53	1	1	0	1	0	52	52	7	45	7	52	46	6	46	6	0	0	6	6	46			
農業、林業																								
鉱業																								
建設業	23	1	1	0	0	0	22	22	1	21	1	22	18	4	18	5	5	5	5	5	18			
製造業	27	0	0	0	0	0	27	27	6	21	6	27	26	1	26	1	1	1	1	1	26			
食品	0	0	0	0	0	0	0	0	0	0	0	0	0	0	0	0	0	0	0	0	0			
飲料・飼料	0	0	0	0	0	0	0	0	0	0	0	0	0	0	0	0	0	0	0	0	0			
繊維	0	0	0	0	0	0	0	0	0	0	0	0	0	0	0	0	0	0	0	0	0			
木材	0	0	0	0	0	0	0	0	0	0	0	0	0	0	0	0	0	0	0	0	0			
家具	0	0	0	0	0	0	0	0	0	0	0	0	0	0	0	0	0	0	0	0	0			
パルプ・紙	0	0	0	0	0	0	0	0	0	0	0	0	0	0	0	0	0	0	0	0	0			
印刷	0	0	0	0	0	0	0	0	0	0	0	0	0	0	0	0	0	0	0	0	0			
化学	5	0	0	0	0	0	5	5	5	0	5	5	5	0	5	0	5	0	0	0	5			
石油・石炭																								
プラスチック	0	0	0	0	0	0	0	0	0	0	0	0	0	0	0	0	0	0	0	0	0			
ゴム																								
皮革																								
窯業・土石	20	0	0	0	0	0	20	20	0	20	0	20	20	0	20	0	20	0	0	0	20			
鉄鋼	0	0	0	0	0	0	0	0	0	0	0	0	0	0	0	0	0	0	0	0	0			
非鉄金属	0	0	0	0	0	0	0	0	0	0	0	0	0	0	0	0	0	0	0	0	0			
金属	0	0	0	0	0	0	0	0	0	0	0	0	0	0	0	0	0	0	0	0	0			
はん用機器	0	0	0	0	0	0	0	0	0	0	0	0	0	0	0	0	0	0	0	0	0			
生産用機器	1	0	0	0	0	0	1	1	1	0	1	1	0	1	0	1	0	1	1	1	0			
業務用機器	0	0	0	0	0	0	0	0	0	0	0	0	0	0	0	0	0	0	0	0	0			
電子部品	0	0	0	0	0	0	0	0	0	0	0	0	0	0	0	0	0	0	0	0	0			
電気機器	0	0	0	0	0	0	0	0	0	0	0	0	0	0	0	0	0	0	0	0	0			
情報機器	0	0	0	0	0	0	0	0	0	0	0	0	0	0	0	0	0	0	0	0	0			
輸送機器	0	0	0	0	0	0	0	0	0	0	0	0	0	0	0	0	0	0	0	0	0			
その他	0	0	0	0	0	0	0	0	0	0	0	0	0	0	0	0	0	0	0	0	0			
電気・水道業	0	0	0	0	0	0	0	0	0	0	0	0	0	0	0	0	0	0	0	0	0			
電気業	0	0	0	0	0	0	0	0	0	0	0	0	0	0	0	0	0	0	0	0	0			
ガス業																								
上水道業	0						0	0	0	0	0	0	0	0	0	0	0	0	0	0	0			
下水道業																								
運輸業	0	0	0	0	0	0	0	0	0	0	0	0	0	0	0	0	0	0	0	0	0			
卸・小売業	2	0	0	0	0	0	2	2	2	2	2	2	1	0	1	0	1	0	0	0	1			
サービス業等	0	0	0	0	0	0	0	0	0	0	0	0	0	0	0	0	0	0	0	0	0			
解体業・破砕前処理業																								
その他の業種	0	0	0	0	0	0	0	0	0	0	0	0	0	0	0	0	0	0	0	0	0			

サービス業等は、「サービス業」、「学術研究、専門・技術サービス業」、「生活関連サービス業、娯楽業」のこと。
 その他の業種は、「漁業」、「林業」、「情報通信業」、「飲食・宿泊業」のこと。

表6-16 業種別の処理・処分状況【鉱さい】(令和6年度) その1

(単位: 千ト/年)

区分 業種	発生量		有償物量		排出量		自己中間処理量		自己中間処理後量		自己未処理量					搬出量			自己最終処分量	
	(A)	(B)	(C)	(D)	(E)	(E1)	(自己中間処理後の処理内訳)			(E5)	(G)	(自己未処理の処理内訳)			(H)	(I)	(処理先地域の内訳)			
							再生 利用量	自己 最終 処分量	委託 中間 処理量			委託 直接最終 処分量	その他 量	再生 利用量					自己 最終 処分量	(G1)
全業種	13		13								13		12	0	13					
第1次産業を除く	13		13								13		12	0	13					
農業、林業を除く	13		13								13		12	0	13					
農業、林業																				
鉱業																				
建設業	0		0								0		0	0	0					
製造業	13		13								13		12	0	13					
食料品																				
飲料・飼料																				
繊維																				
木材																				
家具																				
パルプ・紙	0		0								0		0	0	0					
印刷																				
化学																				
石油・石炭																				
プラスチック	0		0								0		0	0	0					
ゴム																				
皮革																				
窯業・土石																				
鉄鋼	7		7								7		7	0	7					
非鉄金属	4		4								4		4	0	4					
金属																				
はん用機器																				
生産用機器	2		2								2		2	0	2					
業務用機器																				
電子部品																				
電気機器																				
情報機器																				
輸送機器																				
その他																				
電気・水道業																				
電気業																				
ガス業																				
上水道業																				
下水道業																				
運輸業																				
卸・小売業																				
サービス業等																				
解体業・破砕前処理業																				
その他の業種																				

サービス業等は、「サービス業」、「学術研究、専門・技術サービス業」、「生活関連サービス業、娯楽業」のこと。
その他の業種は、「林業」、「漁業」、「情報通信業」、「飲食・宿泊業」のこと。

表6-16 業種別の処理・処分状況【鉱さい】(令和6年度) その2

区分 業種	委託 処理量 (K)	委託中間処理量 (委託処理の内訳)						委託中間処理後量 (処理後の処理内訳)				最終処分量			再生 利用量 (R)	その他 量 (J)	資源化 量 (S)	
		委託直接最終処分量		(処理先地域の 内訳)		(処理主体 の内訳)		(処理先地域の 内訳)		(処理後の処理内訳)		(処理主体の内訳)						
		(O)	(P)	県内	県外	処理業者	自治体	県内	県外	(M)	(M1)	(M2)	事業者	自治体				処理業者
		(L)	(M)	(N)	(O)	(P)	(Q)	(R)	(S)	(T)	(U)	(V)	(W)	(X)				(Y)
全業種	13	0	0	0	0	12	0	12	0	12	0	0	0	0	0	0	0	0
第1次産業を除く	13	0	0	0	0	12	0	12	0	12	0	0	0	0	0	0	0	0
農業、林業を除く	13	0	0	0	0	12	0	12	0	12	0	0	0	0	0	0	0	0
農業、林業																		
鉱業																		
建設業	0					0	0	0	0	0	0	0	0	0	0	0	0	0
製造業	13	0	0	0	0	12	0	12	0	12	0	0	0	0	0	0	0	0
食料品																		
飲料・飼料																		
繊維																		
木材																		
家具																		
パルプ・紙	0	0	0	0	0	0	0	0	0	0	0	0	0	0	0	0	0	0
印刷																		
化学																		
石油・石炭																		
プラスチック	0					0	0	0	0	0	0	0	0	0	0	0	0	0
ゴム																		
皮革																		
窯業・土石																		
鉄鋼	7					7	7	7	7	7	7	0	0	0	0	0	0	0
非鉄金属	4	0	0	0	0	4	4	4	4	4	4	0	0	0	0	0	0	0
金属																		
はん用機器																		
生産用機器	2					2	2	2	2	2	2	0	0	0	0	0	0	0
業務用機器																		
電子部品																		
電気機器																		
情報機器																		
輸送機器																		
その他																		
電気・水道業																		
電気業																		
ガス業																		
上水道業																		
下水道業																		
運輸業																		
卸・小売業																		
サービス業等																		
解体業・破砕前処理業																		
その他の業種																		

サービス業等は、「サービス業」、「学術研究、専門・技術サービス業」、「生活関連サービス業、娯楽業」のこと。
 その他の業種は、「林業」、「漁業」、「情報通信業」、「飲食・宿泊業」のこと。

表6-17 業種別の処理・処分状況【がれき類】(令和6年度) その1

区分 業種	発生量		有償物量		排出量		自己中間処理量				自己中間処理後量				自己未処理量				自己最終処分量			
	(A)	(B)	(C)	(D)	(E)	(E1)	(自己中間処理後の処理内訳)			(E5)	(G)	(G1)	(自己未処理の処理内訳)			(H)	(I)	(処理先地域の内訳)				
							再生 利用量	自己 最終 処分量	委託 中間 処理量				委託 直接 最終 処分量	その他 量	(G2)			(G3)	(G4)	(G5)	県内	県外
全業種	904	5	899	12	12	12	0	0	0	887	7	877	3	880								
第1次産業を除く	904	5	899	12	12	12	0	0	0	887	7	877	3	880								
農業、林業を除く	904	5	899	12	12	12	0	0	0	887	7	877	3	880								
農業、林業																						
鉱業																						
建設業	899	5	895	12	12	12	0	0	0	883	7	873	3	876								
製造業																						
食料品																						
飲料・飼料																						
繊維																						
木材																						
家具																						
パルプ・紙																						
印刷																						
化学																						
石油・石炭																						
プラスチック																						
ゴム																						
皮革																						
窯業・土石																						
鉄鋼																						
非鉄金属																						
金属																						
はん用機器																						
生産用機器																						
業務用機器																						
電子部品																						
電気機器																						
情報機器																						
輸送機器																						
その他																						
電気・水道業																						
電気業																						
ガス業																						
上水道業																						
下水道業																						
運輸業	0		0							0		0		0								
卸・小売業	4		4							4		3	1	4								
サービス業等	0		0							0		0	0	0								
解体業・破砕前処理業																						
その他の業種	0		0							0		0		0								

サービス業等は、「サービス業」、「学術研究、専門・技術サービス業」、「生活関連サービス業、娯楽業」のこと。
その他の業種は、「林業」、「漁業」、「情報通信業」、「飲食・宿泊業」のこと。

(単位：千トン/年)

表6-17 業種別の処理・処分状況【がれき類】(令和6年度) その2

区分 業種	委託処理量		委託中間処理量						委託中間処理後量			最終処分量			その他 量 (S)			
	(K)	(O)	委託直接最終処分量		委託中間処理量		(M)		(M1)	(M2)	(R)	(Q)		(Q3)				
			(処理主体の内訳)		(処理先地域の内訳)		(処理主体の内訳)					(処理先地域の内訳)				事業者	自治体	処理業者
			処理業者	自治体	県内	県外	処理業者	自治体				県内	県外					
全業種	880	3	3	0	2	1	877	877	873	868	5	887	8	0	8	892		
第1次産業を除く	880	3	3	0	2	1	877	877	873	5	887	8	0	8	892			
農業、林業を除く	880	3	3	0	2	1	877	877	873	5	887	8	0	8	892			
農業、林業																		
鉱業																		
建設業	876	3	3	0	2	1	873	873	869	4	883	7	0	7	888			
製造業																		
食品																		
飲料・飼料																		
繊維																		
木材																		
家具																		
パルプ・紙																		
印刷																		
化学																		
石油・石炭																		
プラスチック																		
ゴム																		
皮革																		
窯業・土石																		
鉄鋼																		
非鉄金属																		
金属																		
はん用機器																		
生産用機器																		
業務用機器																		
電子部品																		
電気機器																		
情報機器																		
輸送機器																		
その他																		
電気・水道業																		
電気業																		
ガス業																		
上水道業																		
下水道業																		
運輸業	0						0	0	0	0	0	0	0	0	0	0		
卸・小売業	4	1	1		1		3	3	3	0	3	1	1	1	3	3		
サービス業等	0	0	0		0		0	0	0	0	0	0	0	0	0	0		
解体業・破砕前処理業																		
その他の業種	0						0	0	0	0	0	0	0	0	0	0		

サービス業等は、「サービス業」、「学術研究、専門・技術サービス業」、「生活関連サービス業、娯楽業」のこと。
 その他の業種は、「林業」、「漁業」、「情報通信業」、「飲食・宿泊業」のこと。

表6-18 業種別の処理・処分状況【動物のふん尿】(令和6年度) その1

(単位: 千ト/年)

区分 業種	発生量		有償物量		排出量		自己中間処理量		自己中間処理後量		自己未処理量					搬出量			自己最終処分量		
	(A)	(B)	(C)	(D)	(E)	(E1)	(E2)	(E3)	(E4)	(E5)	(G)	(G1)	(G2)	(G3)	(G4)	(G5)	(H)	(I)	県内	県外	
						再生 利用量	自己 最終 処分量	委託 中間 処理量	委託 直接最終 処分量	その他 量		再生 利用量	自己 最終 処分量	委託 中間 処理量	委託 直接最終 処分量	その他 量					
全業種	129		129	107	78	78					22	0	21				21				
第1次産業を除く																					
農業、林業を除く																					
農業、林業	129		129	107	78	78					22	0	21				21				
鉱業																					
建設業																					
製造業																					
食料品																					
飲料・飼料																					
繊維																					
木材																					
家具																					
パルプ・紙																					
印刷																					
化学																					
石油・石炭																					
プラスチック																					
ゴム																					
皮革																					
窯業・土石																					
鉄鋼																					
非鉄金属																					
金属																					
はん用機器																					
生産用機器																					
業務用機器																					
電子部品																					
電気機器																					
情報機器																					
輸送機器																					
その他																					
電気・水道業																					
電気業																					
ガス業																					
上水道業																					
下水道業																					
運輸業																					
卸・小売業																					
サービス業等																					
解体業・破砕前処理業																					
その他の業種																					

サービス業等は、「サービス業」、「学術研究、専門・技術サービス業」、「生活関連サービス業、娯楽業」のこと。
その他の業種は、「林業」、「漁業」、「情報通信業」、「飲食・宿泊業」のこと。

表6-18 業種別の処理・処分状況【動物のふん尿】(令和6年度) その2

(単位: トン/年)

区 業 種	委託処理量		委託中間処理量 (委託処理の内訳)				委託中間処理後量		再生 利用量			最終処分量			その他 量	資源化 量				
	(K)	(O)	(処理主体の内訳)		(処理先地域の内訳)		(M)	(M1)	(R)	(Q)	(処理主体の内訳)		(J)							
			処理業者	自治体	県内	県外					事業者	自治体		(Q1)			(Q2)	(Q3)		
																			最終 処分量	(M2)
全業種	21		21		21		21	21	100						100					
第1次産業を除く 農業、林業を除く 農業、林業	21		21		21		21	21	100						100					
鉱業、建設業 製造業																				
食品																				
飲料・飼料																				
繊維																				
木材																				
家具																				
パルプ・紙																				
印刷																				
化学																				
石油・石炭																				
プラスチック																				
ゴム																				
皮革																				
窯業・土石																				
鉄鋼																				
非鉄金属																				
金属																				
はん用機器																				
生産用機器																				
業務用機器																				
電子部品																				
電気機器																				
情報機器																				
輸送機器																				
その他																				
電気・水道業																				
電気業																				
ガス業																				
上水道業																				
下水道業																				
運輸業																				
卸・小売業																				
サービス業等																				
解体業・破砕前処理業																				
その他の業種																				

サービス業等は、「サービス業」、「学術研究、専門・技術サービス業」、「生活関連サービス業、娯楽業」のこと。
 その他の業種は、「林業」、「漁業」、「情報通信業」、「飲食・宿泊業」のこと。

表6-19 業種別の処理・処分状況【ばいじん】(令和6年度) その1

区分 業種	発生量		有償物量		排出量		自己中間処理量		自己中間処理後量		自己未処理量					搬出量		自己最終処分量	
	(A)	(B)	(C)	(D)	(E)	(E1)	(自己中間処理後の処理内訳)			(G)	(自己未処理の処理内訳)			(H)	(I)	(処理先地域の内訳)			
							再生 利用量	自己 最終 処分量	委託 中間 処理量		委託 直接最終 処分量	その他 量	再生 利用量			自己 最終 処分量	委託 中間 処理量	委託 直接最終 処分量	その他 量
全業種	243		243							243	98	144	1	243	98	98	98		
第1次産業を除く	243		243							243	98	144	1	243	98	98	98		
農業、林業を除く	243		243							243	98	144	1	243	98	98	98		
農業、林業																			
鉱業																			
建設業	0		0							0	0	0	0	0	0	0	0		
製造業	2		2							2	0	1		2					
食料品																			
飲料・飼料																			
繊維	0		0							0	0			0					
木材																			
家具																			
ハルブ・紙	1			1						1		1		1					
印刷																			
化学	0		0							0	0			0					
石油・石炭																			
プラスチック																			
ゴム																			
皮革																			
窯業・土石																			
鉄鋼	0		0							0	0			0					
非鉄金属	0		0							0	0			0					
金属	0		0							0	0			0					
はん用機器																			
生産用機器																			
業務用機器																			
電子部品																			
電気機器																			
情報機器																			
輸送機器																			
その他																			
電気・水道業	241		241							241	98	143		241	98	98	98		
電気業	241		241							241	98	143		241	98	98	98		
ガス業																			
上水道業																			
下水道業																			
運輸業																			
卸・小売業																			
サービス業等																			
解体業・破砕前処理業																			
その他の業種																			

サービス業等は、「サービス業」、「学術研究、専門・技術サービス業」、「生活関連サービス業、娯楽業」のこと。
その他の業種は、「林業」、「漁業」、「情報通信業」、「飲食・宿泊業」のこと。

表6-19 業種別の処理・処分状況【ばいじん】(令和6年度) その2

区分 業種	委託 処理量 (K)	委託中間処理量 (委託処理の内訳)						委託中間処理後量 (処理後の処理内訳)						最終処分量			その他 量 (J)	資源化 量 (S)	
		委託直接最終処分量			(処理先地域の 内訳)			(処理主体 の内訳)			(処理先地域の 内訳)			(処理主体の内訳)					
		(処理主体 の内訳)		(O)	(処理先地域の 内訳)		(L)	(処理主体 の内訳)		(M)	(処理先地域の 内訳)		(N)	(処理主体の内訳)		(Q)			(R)
		処理業者	自治体		県内	県外		処理業者	自治体		県内	県外		事業者	自治体				
全業種	145	1	1	1	1	144	144	144	144	144	144	144	144	144	99	98	1	144	
第1次産業を除く	145	1	1	1	1	144	144	144	144	144	144	144	144	99	98	1	144		
農業、林業を除く	145	1	1	1	1	144	144	144	144	144	144	144	144	99	98	1	144		
農業、林業																			
鉱業																			
建設業	0	0	0	0	0	0	0	0	0	0	0	0	0	0	0	0	0	0	
製造業	2	1	1	1	1	0	0	0	0	0	0	0	0	0	1			0	
食料品																			
飲料・飼料																			
繊維	0					0	0	0	0	0	0	0	0					0	
木材																			
家具																			
パルプ・紙	1	1	1	1	1									1			1		
印刷																			
化学	0					0	0	0	0	0	0	0	0					0	
石油・石炭																			
プラスチック																			
ゴム																			
皮革																			
窯業・土石																			
鉄鋼	0					0	0	0	0	0	0	0	0					0	
非鉄金属	0					0	0	0	0	0	0	0	0					0	
金属	0					0	0	0	0	0	0	0	0					0	
はん用機器																			
生産用機器																			
業務用機器																			
電子部品																			
電気機器																			
情報機器																			
輸送機器																			
その他																			
電気・水道業	143					143	143	143	143	143	143	143	143	143	98	98	1	143	
電気業	143					143	143	143	143	143	143	143	143	143	98	98	1	143	
ガス業																			
上水道業																			
下水道業																			
運輸業																			
卸・小売業																			
サービス業等																			
解体業・破砕前処理業																			
その他の業種																			

サービス業等は、「サービス業」、「学術研究、専門・技術サービス業」、「生活関連サービス業、娯楽業」のこと。
その他の業種は、「林業」、「漁業」、「情報通信業」、「飲食・宿泊業」のこと。

表7-1 種類別の中間処理・最終処分量(石川県全体)

(単位:t)

	令和4年度			令和5年度			令和6年度			増減(R6-R5)		
	処分量計		最終処分	処分量計		最終処分	処分量計		最終処分	処分量計		最終処分
	中間処理	最終処分	中間処理	最終処分	中間処理	最終処分	中間処理	最終処分	中間処理	最終処分	最終処分	
総計	1,569,429	1,443,836	125,593	1,573,971	1,454,859	119,112	1,794,333	1,657,374	202,515	220,362	17,847	
産業廃棄物計	1,528,805	1,403,212	125,593	1,540,049	1,420,937	119,112	1,754,110	1,617,151	196,214	214,061	17,847	
燃え殻	2,754	495	2,259	3,518	435	3,083	3,869	401	-34	351	385	
汚泥	94,209	78,657	15,552	87,332	75,818	11,514	76,716	62,005	-13,813	-10,616	3,197	
廃油	25,626	25,626		23,595	23,595		23,562	23,562	-33	-33		
廃酸	8,815	8,815		9,208	9,208		8,540	8,540	-668	-668		
廃アルカリ	18,481	18,481		18,396	18,396		17,667	17,667	-729	-729		
廃プラスチック類	73,080	65,476	7,604	64,394	58,076	6,317	76,048	69,586	11,655	11,509	145	
紙くず	3,046	2,784	262	2,745	2,561	184	2,761	2,631	16	70	-54	
木くず	108,025	107,503	522	85,147	84,621	527	137,509	137,155	52,362	52,362	-173	
繊維くず	1,894	1,735	159	1,870	1,704	166	1,746	1,647	99	-124	-67	
動植物性残さ	2,922	2,693	229	1,762	1,762		2,761	2,761	999	999		
動物系固形不要物	171	171					163	163	163	163		
ゴムくず	9	8	1	9		9	22	5	17	13	8	
金属くず	11,526	10,761	765	11,673	11,001	672	12,894	11,931	929	1,220	291	
ガラス陶磁器くず	36,726	21,550	15,176	34,972	19,939	15,032	38,087	22,512	2,572	3,115	543	
鉱さい	4,845	145	4,700	4,016	164	3,852	3,739	169	5	-277	-282	
がれき類	1,042,366	968,028	74,338	1,108,936	1,033,506	75,430	1,259,820	1,171,948	138,442	150,884	12,442	
動物のふん尿	46,191	46,191		40,874	40,874		41,472	41,472	598	598		
動物の死体												
ばいじん	23,366	20,984	2,382	18,209	15,883	2,326	11,518	8,569	-6,691	-6,691	623	
13号廃棄物												
混合廃棄物	24,753	23,109	1,644	23,394	23,394		35,216	34,428	11,822	11,034	787	
特別管理産業廃棄物計	40,624	40,624		33,922	33,922		40,223	40,223	6,301	6,301		
引火性廃油	15,254	15,254		12,749	12,749		14,951	14,951	2,202	2,202		
腐食性廃酸	9,079	9,079		8,106	8,106		10,182	10,182	2,076	2,076		
腐食性廃アルカリ	7,837	7,837		6,874	6,874		7,254	7,254	380	380		
感染性廃棄物	5,131	5,131		3,748	3,748		4,490	4,490	742	742		
特定有害鉱さい												
特定有害廃石綿等												
特定有害ばいじん	152	152		117	117		129	129	12	12		
特定有害燃え殻				3	3				-3	-3		
特定有害廃油	1,221	1,221		621	621		1,482	1,482	861	861		
特定有害汚泥	146	146		96	96		121	121	25	25		
特定有害廃酸	850	850		957	957		1,012	1,012	55	55		
特定有害廃アルカリ	948	948		651	651		560	560	-91	-91		
13号特定有害廃棄物												
廃PCB等	6	6					42	42	42	42		

表7-2 種類別、処理方法別の中間処理量(石川県全体)

(単位:t)

	中間処理量 計											
	破砕・切断	中和	選別	堆肥化	焼却	混練	油水分離	圧縮	脱水・乾燥	混合	安定処理	その他
総計	1,657,374	43,277	49,606	46,086	34,892	19,084	18,448	15,445	19,067	16,562	5,010	25,330
産業廃棄物 計	1,617,151	24,385	49,606	46,086	26,899	18,892	18,402	15,445	19,045	3,961	5,010	24,853
燃え殻	401				1	400						
汚泥	62,005			4,018	3,530	16,415	106		19,045		5,010	13,880
廃油	23,562				2,331	159	18,296			2,726		50
廃酸	8,540	8,316			224							
廃アルカリ	17,667	16,069			363					1,235		
廃プラスチック類	69,586		2,754		13,773	381		8,160				1,127
紙くず	2,631		773		640	4		145				
木くず	137,155		3,808		3,518	6		10				912
繊維くず	1,647		309		425							
動植物性残さ	163				163							
動物系固形不要物	2,761			596	1,833	26						306
ゴムくず	5				5							
金属くず	11,931		2,141		46	118		3,154				782
ガラス陶磁器くず	22,512		8,636		46	324		241				
鋳さい	169					169						
かれき類	1,171,948		9,152		1	117		46				
動物のふん尿	41,472			41,472								
動物の死体												
ばいじん	8,569					773						7,796
13号廃棄物												
混合廃棄物	34,428							3,689				
特別管理産業廃棄物 計	40,223	18,892	22,033		7,993	192	46		22	12,601		477
引火性廃油	14,951				3,396		46			11,509		
腐食性廃酸	10,182	10,142			40							
腐食性廃アルカリ	7,254	7,228			26							
感染性廃棄物	4,490				4,013							477
特定有害鋳さい												
特定有害廃石綿等												
特定有害ばいじん	129					129						
特定有害燃え殻												
特定有害廃油	1,482				390					1,092		
特定有害汚泥	121				36				22			
特定有害廃酸	1,012	1,012										
特定有害廃アルカリ	560	510			50							
13号特定有害廃棄物												
廃PCB等	42				42							

表7-3 産業廃棄物の処理状況(種類別、県内地域及び県外からの処分量)(石川県全体)

(単位:t)

	合計	県内→県内		県外→県内	
		金沢市内事業所	金沢市以外事業所	金沢市内事業所	金沢市以外事業所
総計	1,794,333	1,641,567	1,145,985	152,766	
産業廃棄物計	1,754,110	1,627,281	1,134,075	126,829	
燃え殻	3,869	3,282	2,038	587	
汚泥	76,716	53,525	42,323	23,190	
廃油	23,562	7,544	5,756	16,017	
廃酸	8,540	1,579	1,523	6,961	
廃アルカリ	17,667	3,933	3,778	13,734	
廃プラスチック類	76,048	58,640	32,591	17,409	
紙くず	2,761	2,252	1,527	509	
木くず	137,509	136,509	108,352	1,001	
繊維くず	1,746	1,535	924	211	
動植物性残さ	2,761	2,524	1,342	237	
動物系固形不要物	163	163	163		
ゴムくず	22	5	1	17	
金属くず	12,894	12,069	5,986	825	
ガラス陶磁器くず	38,087	30,013	11,360	8,074	
鉱さい	3,739	328	21	3,411	
がれき類	1,259,820	1,233,638	389,875	26,183	
動物のふん尿	41,472	41,472	270	41,202	
動物の死体					
ばいじん	11,518	9,924	1,913	1,594	
13号廃棄物					
混合廃棄物	35,216	28,347	12,449	6,869	
特別管理産業廃棄物計	40,223	14,286	2,376	25,937	
引火性廃油	14,951	3,357	178	11,594	
腐食性廃酸	10,182	3,357	8	6,825	
腐食性廃アルカリ	7,254	2,868	6	4,386	
感染性廃棄物	4,490	3,968	2,156	522	
特定有害鉱さい					
特定有害廃石綿等	129			129	
特定有害ばいじん					
特定有害燃え殻					
特定有害廃油	1,482	445	445	1,037	
特定有害汚泥	121	29	4	92	
特定有害廃酸	1,012	174	8	838	
特定有害廃アルカリ	560	72	15	488	
13号特定有害廃棄物					
廃PCB等	42	16	1	26	

表7-4 産業廃棄物の処理状況(種類別、県内地域及び県外からの中間処理量)(石川県全体)

(単位:t)

	合計	県内→県内		県外→県内	
		金沢市内事業所	金沢市以外事業所	金沢市内事業所	金沢市以外事業所
総計	1,657,374	1,547,336	1,107,830	110,038	
産業廃棄物計	1,617,151	1,533,050	1,095,920	84,101	
燃え殻	401	389	375	12	
汚泥	62,005	43,775	33,913	18,229	
廃油	23,562	7,544	5,756	16,017	
廃酸	8,540	1,579	1,523	6,961	
廃アルカリ	17,667	3,933	3,778	13,734	
廃プラスチック類	69,586	52,620	32,250	16,966	
紙くず	2,631	2,206	1,525	425	
木くず	137,155	136,283	108,162	873	
繊維くず	1,647	1,505	924	142	
動植物性残さ	2,761	2,524	1,342	237	
動物系固形不要物	163	163	163		
ゴムくず	5	5	4		
金属くず	11,931	11,470	5,553	461	
ガラス陶磁器くず	22,512	21,887	15,152	624	
鉱さい	169	169	169		
がれき類	1,171,948	1,169,344	348,730	2,604	
動物のふん尿	41,472	41,472	270	41,202	
動物の死体					
ばいじん	8,569	7,874	55	695	
13号廃棄物					
混合廃棄物	34,428	28,308	12,449	6,121	
特別管理産業廃棄物計	40,223	14,286	2,376	25,937	
引火性廃油	14,951	3,357	178	11,594	
腐食性廃酸	10,182	3,357	8	6,825	
腐食性廃アルカリ	7,254	2,868	6	4,386	
感染性廃棄物	4,490	3,968	2,156	522	
特定有害鉱さい					
特定有害廃石綿等	129			129	
特定有害ばいじん					
特定有害燃え殻					
特定有害廃油	1,482	445	445	1,037	
特定有害汚泥	121	29	4	92	
特定有害廃酸	1,012	174	8	838	
特定有害廃アルカリ	560	72	15	488	
13号特定有害廃棄物					
廃PCB等	42	16	1	26	

表7-5 産業廃棄物の処理状況(種類別、県内地域及び県外からの最終処分量)(石川県全体)

(単位:t)

	合計	県内→県内		金沢市内事業所		金沢市以外事業所		県外→県内
総計	136,959	94,231	56,076	38,155	42,728			
産業廃棄物計	136,959	94,231	56,076	38,155	42,728			
燃え殻	3,468	2,893	1,230	1,663	575			
汚泥	14,711	9,750	1,340	8,410	4,961			
廃油								
廃酸								
廃アルカリ								
廃プラスチック類	6,463	6,020	5,678	341	443			
紙くず	130	46	44	2	84			
木くず	354	226	36	190	128			
繊維くず	99	30	30		69			
動植物性残さ								
動物系固形不要物								
ゴムくず	17				17			
金属くず	963	599	69	530	364			
ガラス陶磁器くず	15,575	8,126	4,625	3,501	7,450			
鉱さい	3,570	159	21	138	3,411			
がれき類	87,873	64,294	41,145	23,149	23,579			
動物のふん尿								
動物の死体								
ばいじん	2,949	2,050	1,858	192	899			
13号廃棄物								
混合廃棄物	787	39		39	748			
特別管理産業廃棄物計								
引火性廃油								
腐食性廃酸								
腐食性廃アルカリ								
感染性廃棄物								
特定有害鉱さい								
特定有害廃石綿等								
特定有害ばいじん								
特定有害燃え殻								
特定有害廃油								
特定有害汚泥								
特定有害廃酸								
特定有害廃アルカリ								
13号特定有害廃棄物								
廃PCB等								

表7-6 産業廃棄物の県内搬入状況(種類別、都道府県別の処分量)(石川県全体)(その1)

	合計	北海道	青森県	岩手県	宮城県	秋田県	山形県	福島県	茨城県	栃木県	群馬県	埼玉県
総計	152,766							20	27	389	2,444	420
産業廃棄物 計	126,829							20		389	2,444	190
燃え殻	587											
汚泥	23,190											
廃油	16,017											
廃酸	6,961											
廃アルカリ	13,734											
廃プラスチック類	17,409							20		31		
紙くず	509											
木くず	1,001											
繊維くず	211											
動植物性残さ	237											
動物系固形不要物												
ゴムくず	17											
金属くず	825									2		
ガラス陶磁器くず	8,074									287	2,444	7
鉱さい	3,411											
がれき類	26,183											
動物のふん尿												
動物の死体												
ばいじん	1,594											
13号廃棄物												
混合廃棄物	6,869									69		183
特別管理産業廃棄物 計	25,937								27			230
引火性廃油	11,594											
腐食性廃酸	6,825											
腐食性廃アルカリ	4,386											
感染性廃棄物	522											230
特定有害鉱さい												
特定有害炭石綿等												
特定有害ばいじん	129											
特定有害燃え殻												
特定有害廃油	1,037											
特定有害汚泥	92								27			
特定有害廃酸	838											
特定有害廃アルカリ	488											
13号特定有害廃棄物												
廃PCB等	26											

(単位:t)

表7-6 産業廃棄物の県内搬入状況(種類別、都道府県別の処分量)(石川県全体)(その2)

	千葉県	東京都	神奈川県	石川県	富山県	石川県	福井県	山梨県	長野県	岐阜県	静岡県	愛知県
総計	1,243	1,243	242	20,831	48,733	34,627	1,001	9,463	5,199	179	5,111	
産業廃棄物 計			242	17,523	36,771	29,805	1,001	9,101	4,684	173	5,014	
燃え殻				93	33	179				23	16	
汚泥	182			1,630	8,912	6,409		485	71		419	
廃油				838	5,615	1,148		1,453	420		2	
廃酸				232	3,053	1,852		80	377			
廃アルカリ				3,592	3,362	1,484		649	573			
廃プラスチック類	1,021		74	655	7,202	6,905		105	420		836	
紙くず	7		24	10	191	252			1		24	
木くず	7		24	10	767	165			3		24	
繊維くず	7		12	7	114	1			1		24	
動植物性残さ					205	32						
動物系固形不要物												
ゴムくず				2	15							
金属くず	7		12	92	450	202			5		55	
ガラス陶磁器くず	7		37	2,886	1,034	468	89	2,206	281	9	754	
鉱さい									263			
がれき類	5		59	6,734	3,978	6,613	912	3,653	2,025	161	2,043	
動物のふん尿												
動物の死体												
ばいじん				7	720	402			457	2	6	
13号廃棄物												
混合廃棄物				735	1,118	3,693			13	220	2	811
特別管理産業廃棄物 計				3,308	11,962	4,822			362	515	6	97
引火性廃油				1,097	7,354	2,342			206	260		
腐食性廃酸				238	3,776	848			10	111		2
腐食性廃アルカリ				1,934	494	151			138	6		1
感染性廃棄物					136	47				9		94
特定有害鉱さい												
特定有害炭石綿等												
特定有害ばいじん										129		
特定有害燃え殻												
特定有害廃油					16							
特定有害汚泥				15	7	19						
特定有害廃酸				15	29	159			8			
特定有害廃アルカリ				9	146	213						
13号特定有害廃棄物												
廃PCB等					4	22						

(単位:t)

表7-6 産業廃棄物の県内搬入状況(種類別、都道府県別の処分量)(石川県全体)(その3)

(単位:t)

	三重県	滋賀県	京都府	大阪府	兵庫県	奈良県	和歌山県	鳥取県	島根県	岡山県	広島県	山口県
総計	83	15,185	6,966	149	13	6	104	37	87	206		
産業廃棄物 計	83	11,472	6,249	50	12	6	74	37	39	206		
燃え殻												
汚泥		3,009	2,007	31	12		23	37		206		
廃油	61	4,361	2,081	6			32					
廃酸		1,046	321									
廃アルカリ		2,941	1,091	3					39			
廃プラスチック類	5	104		5		6	19					
紙くず												
木くず												
繊維くず			45									
動植物性残さ												
動物系固形不要物												
ゴムくず												
金属くず												
ガラス陶磁器くず	9											
鉱さい			704									
がれき類												
動物のふん尿												
動物の死体												
ばいじん												
13号廃棄物												
混合廃棄物	7	11		5	0							
特別管理産業廃棄物 計		3,713	717	99	1		30	48				
引火性廃油		253	23	16			30	13				
腐食性廃酸		1,522	238	80								
腐食性廃アルカリ		1,621	3	3				35				
感染性廃棄物												
特定有害鉱さい												
特定有害炭石綿等												
特定有害ばいじん												
特定有害燃え殻												
特定有害廃油												
特定有害汚泥		23			1							
特定有害廃酸		294	333									
特定有害廃アルカリ			120									
13号特定有害廃棄物												
廃PCB等												

表7-6 産業廃棄物の県内搬入状況(種類別、都道府県別の処分量)(石川県全体)(その4)

(単位:t)

	徳島県	香川県	愛媛県	高知県	福岡県	佐賀県	長崎県	熊本県	大分県	宮崎県	鹿児島県	沖縄県
総計												
産業廃棄物 計												
燃え殻												
汚泥												
廃油												
廃酸												
廃アルカリ												
廃プラスチック類												
紙くず												
木くず												
繊維くず												
動植物性残さ												
動物系固形不要物												
ゴムくず												
金属くず												
ガラス陶磁器くず												
鉱さい												
がれき類												
動物のふん尿												
動物の死体												
ばいじん												
13号廃棄物												
混合廃棄物												
特別管理産業廃棄物 計												
引火性廃油												
腐食性廃酸												
腐食性廃アルカリ												
感染性廃棄物												
特定有害鉱さい												
特定有害炭石綿等												
特定有害ばいじん												
特定有害燃え殻												
特定有害廃油												
特定有害汚泥												
特定有害廃酸												
特定有害廃アルカリ												
13号特定有害廃棄物												
廃PCB等												

表7-7 産業廃棄物の県内搬入状況(種類別、都道府県別の中間処理量)(石川県全体)(その1)

(単位:t)

	合計	北海道	青森県	岩手県	宮城県	秋田県	山形県	福島県	茨城県	栃木県	群馬県	埼玉県
総計	110,038							20	27	70		420
産業廃棄物 計	84,101							20		70		190
燃え殻	12											
汚泥	18,229											
廃油	16,017											
廃酸	6,961											
廃アルカリ	13,734											
廃プラスチック類	16,966							20		1		
紙くず	425											
木くず	873											
繊維くず	142											
動植物性残さ	237											
動物系固形不要物												
ゴムくず												
金属くず	461											
ガラス陶磁器くず	624											7
鉱さい												
がれき類	2,604											
動物のふん尿												
動物の死体												
ばいじん	695											
13号廃棄物												
混合廃棄物	6,121									69		183
特別管理産業廃棄物 計	25,937								27			230
引火性廃油	11,594											
腐食性廃酸	6,825											
腐食性廃アルカリ	4,386											
感染性廃棄物	522											230
特定有害鉱さい												
特定有害炭石綿等												
特定有害ばいじん	129											
特定有害燃え殻												
特定有害廃油	1,037											
特定有害汚泥	92								27			
特定有害廃酸	838											
特定有害廃アルカリ	488											
13号特定有害廃棄物												
廃PCB等	26											

表7-7 産業廃棄物の県内搬入状況(種類別、都道府県別の中間処理量)(石川県全体)(その2)

	千葉県	東京都	神奈川県	新潟県	富山県	石川県	福井県	山梨県	長野県	岐阜県	静岡県	愛知県
総計	1,014	1,014	3	10,941	42,166		28,059		2,949	2,596	8	937
産業廃棄物 計		1,014	3	7,633	30,204		23,237		2,587	2,081	2	840
燃え殻				1	4		5			2		
汚泥				1,630	5,882		6,346		271	71		
廃油				838	5,615		1,148		1,453	420		2
廃酸				232	3,053		1,852		80	377		
廃アルカリ				3,592	3,362		1,484		649	573		
廃プラスチック類		1,014	3	575	7,018		6,905		105	416		769
紙くず					173		252					
木くず				1	706		165					
繊維くず					96		1					
動植物性残さ					205		32					
動物系固形不要物												
ゴムくず												
金属くず				20	240		194			1		6
ガラス陶磁器くず				1	239		361		16	1		
鉱さい												
がれき類				1	1,866		737					
動物のふん尿												
動物の死体												
ばいじん				7	626		62					
13号廃棄物												
混合廃棄物				735	1,118		3,693		13	220	2	63
特別管理産業廃棄物 計				3,308	11,962		4,822		362	515	6	97
引火性廃油				1,097	7,354		2,342		206	260		
腐食性廃酸				238	3,776		848		10	111		2
腐食性廃アルカリ				1,934	494		151		138	6		1
感染性廃棄物					136		47			9	6	94
特定有害鉱さい												
特定有害炭素質等												
特定有害ばいじん										129		
特定有害燃え殻												
特定有害廃油					16							
特定有害汚泥				15	7							
特定有害廃酸				15	29				8			
特定有害廃アルカリ				9	146		213					
13号特定有害廃棄物												
廃PCB等					4		22					

(単位:t)

表7-7 産業廃棄物の県内搬入状況(種類別、都道府県別の中間処理量)(石川県全体)(その3)

(単位:t)

	三重県	滋賀県	京都府	大阪府	兵庫県	奈良県	和歌山県	鳥取県	島根県	岡山県	広島県	山口県
総計	73	15,185	5,209	149	13	6	104			87		
産業廃棄物 計	73	11,472	4,492	50	12	6	74			39		
燃え殻												
汚泥		3,009	954	31	12		23					
廃油	61	4,361	2,081	6			32					
廃酸		1,046	321									
廃アルカリ		2,941	1,091	3						39		
廃プラスチック類	5	104		5		6	19					
紙くず												
木くず												
繊維くず			45									
動植物性残さ												
動物系固形不要物												
ゴムくず												
金属くず												
ガラス陶磁器くず												
鉱さい												
がれき類												
動物のふん尿												
動物の死体												
ばいじん												
13号廃棄物												
混合廃棄物	7	11		5	0							
特別管理産業廃棄物 計		3,713	717	99	1		30			48		
引火性廃油		253	23	16			30			13		
腐食性廃酸		1,522	238	80								
腐食性廃アルカリ		1,621	3	3						35		
感染性廃棄物												
特定有害鉱さい												
特定有害炭石綿等												
特定有害ばいじん												
特定有害燃え殻												
特定有害廃油												
特定有害汚泥		23			1							
特定有害廃酸		294	333									
特定有害廃アルカリ			120									
13号特定有害廃棄物												
廃PCB等												

表7-7 産業廃棄物の県内搬入状況(種類別、都道府県別の中間処理量)(石川県全体)(その4)

(単位:t)

	徳島県	香川県	愛媛県	高知県	福岡県	佐賀県	長崎県	熊本県	大分県	宮崎県	鹿児島県	沖縄県
総計												
産業廃棄物 計												
燃え殻												
汚泥												
廃油												
廃酸												
廃アルカリ												
廃プラスチック類												
紙くず												
木くず												
繊維くず												
動植物性残さ												
動物系固形不要物												
ゴムくず												
金属くず												
ガラス陶磁器くず												
鉱さい												
がれき類												
動物のふん尿												
動物の死体												
ばいじん												
13号廃棄物												
混合廃棄物												
特別管理産業廃棄物 計												
引火性廃油												
腐食性廃酸												
腐食性廃アルカリ												
感染性廃棄物												
特定有害鉱さい												
特定有害炭石綿等												
特定有害ばいじん												
特定有害燃え殻												
特定有害廃油												
特定有害汚泥												
特定有害廃酸												
特定有害廃アルカリ												
13号特定有害廃棄物												
廃PCB等												

表7-8 産業廃棄物の県内搬入状況(種類別、都道府県別の最終処分量)(石川県全体)(その1)

(単位:t)

	合計	北海道	青森県	岩手県	宮城県	秋田県	山形県	福島県	茨城県	栃木県	群馬県	埼玉県
総計	42,728									319	2,444	
産業廃棄物 計	42,728									319	2,444	
燃え殻	575											
汚泥	4,961											
廃油												
廃酸												
廃アルカリ												
廃プラスチック類	443									30		
紙くず	84											
木くず	128											
繊維くず	69											
動植物性残さ												
動物系固形不要物												
ゴムくず	17											
金属くず	364											
ガラス陶磁器くず	7,450									2		
鉱さい	3,411									287		
がれき類	23,579										2,444	
動物のふん尿												
動物の死体												
ばいじん	899											
13号廃棄物												
混合廃棄物	748											
特別管理産業廃棄物 計												
引火性廃油												
腐食性廃酸												
腐食性廃アルカリ												
感染性廃棄物												
特定有害鉱さい												
特定有害炭石綿等												
特定有害ばいじん												
特定有害燃え殻												
特定有害廃油												
特定有害汚泥												
特定有害廃酸												
特定有害廃アルカリ												
13号特定有害廃棄物												
廃PCB等												

表7-8 産業廃棄物の県内搬入状況(種類別、都道府県別の最終処分量)(石川県全体)(その2)

(単位:t)

	千葉県	東京都	神奈川県	新潟県	富山県	石川県	福井県	山梨県	長野県	岐阜県	静岡県	愛知県
総計		229	239	9,891	6,567		6,568	1,001	6,514	2,603	170	4,174
産業廃棄物 計		229	239	9,891	6,567		6,568	1,001	6,514	2,603	170	4,174
燃え殻				92	29		174			21		16
汚泥	182				3,030		63		214			419
廃油												
廃酸												
廃アルカリ												
廃プラスチック類		7	71	80	184					4		67
紙くず		7	24	10	18					1		24
木くず		7	24	9	61					3		24
繊維くず		7	12	7	18					1		24
動植物性残さ												
動物系固形不要物												
ゴムくず				2	15							
金属くず		7	12	72	210		8			4		49
ガラス陶磁器くず		7	37	2,885	795		107	89	2,190	280	9	754
鉱さい										263		
がれき類		5	59	6,733	2,113		5,875	912	3,653	2,025	161	2,043
動物のふん尿												
動物の死体												
ばいじん					94		340		457	2		6
13号廃棄物												
混合廃棄物												748
特別管理産業廃棄物 計												
引火性廃油												
腐食性廃酸												
腐食性廃アルカリ												
感染性廃棄物												
特定有害鉱さい												
特定有害炭石綿等												
特定有害ばいじん												
特定有害燃え殻												
特定有害廃油												
特定有害汚泥												
特定有害廃酸												
特定有害廃アルカリ												
13号特定有害廃棄物												
廃PCB等												

表7-8 産業廃棄物の県内搬入状況(種類別、都道府県別の最終処分量)(石川県全体)(その3)

	三重県	滋賀県	京都府	大阪府	兵庫県	奈良県	和歌山県	鳥取県	島根県	岡山県	広島県	山口県
総計	9		1,757						37		206	
産業廃棄物 計	9		1,757						37		206	
燃え殻									37		206	
汚泥			1,053									
廃油												
廃酸												
廃アルカリ												
廃プラスチック類												
紙くず												
木くず												
繊維くず												
動植物性残さ												
動物系固形不要物												
ゴムくず												
金属くず												
ガラス陶磁器くず	9											
鉱さい			704									
がれき類												
動物のふん尿												
動物の死体												
ばいじん												
13号廃棄物												
混合廃棄物												
特別管理産業廃棄物 計												
引火性廃油												
腐食性廃酸												
腐食性廃アルカリ												
感染性廃棄物												
特定有害鉱さい												
特定有害炭石綿等												
特定有害ばいじん												
特定有害燃え殻												
特定有害廃油												
特定有害汚泥												
特定有害廃酸												
特定有害廃アルカリ												
13号特定有害廃棄物												
廃PCB等												

(単位:t)

表7-8 産業廃棄物の県内搬入状況(種類別、都道府県別の最終処分量)(石川県全体)(その4)

(単位:t)

	徳島県	香川県	愛媛県	高知県	福岡県	佐賀県	長崎県	熊本県	大分県	宮崎県	鹿児島県	沖縄県
総計												
産業廃棄物 計												
燃え殻												
汚泥												
廃油												
廃酸												
廃アルカリ												
廃プラスチック類												
紙くず												
木くず												
繊維くず												
動植物性残さ												
動物系固形不要物												
ゴムくず												
金属くず												
ガラス陶磁器くず												
鉱さい												
がれき類												
動物のふん尿												
動物の死体												
ばいじん												
13号廃棄物												
混合廃棄物												
特別管理産業廃棄物 計												
引火性廃油												
腐食性廃酸												
腐食性廃アルカリ												
感染性廃棄物												
特定有害鉱さい												
特定有害炭石綿等												
特定有害ばいじん												
特定有害燃え殻												
特定有害廃油												
特定有害汚泥												
特定有害廃酸												
特定有害廃アルカリ												
13号特定有害廃棄物												
廃PCB等												

調查票一式

調査対象事業者 各位

石川県生活環境部長

石川県産業廃棄物排出量実態調査について（依頼）

日頃から、廃棄物の適正処理につきまして、格別のご理解とご協力を賜り、厚く御礼申し上げます。

さて、昨今の廃棄物処理を取り巻く状況は、各種リサイクル法の整備による循環型社会への転換、廃棄物処理法の改正による規制強化等大きく変化しております。

このため、県では、廃棄物の排出、処理等の現状を的確に把握し、廃棄物に関する施策等の基礎資料とすることを目的に、アンケート調査を実施することとし、その業務を帝人エコ・サイエンス株式会社に委託いたしました。

つきましては、誠に勝手ながら、その調査対象に貴事業所を選定させていただきましたので、ご多忙の折り、恐縮ではありますが、本調査の趣旨をご理解いただき、別紙「調査票の記入要領・記入例」に基づいて、調査票にご記入の上、同封の返信用封筒により、令和 7 年 1 1 月 1 4 日（金）までに委託調査機関へご返送くださいますようお願い申し上げます。

なお、ご回答いただいた内容につきましては、会社名や個人名を公表したり、この調査の目的以外に利用したりすることはございませんので、念のため申し添えます。

また、記入方法等にご不明の点がございましたら、下記までお問い合わせ下さい。

【委託調査機関・お問い合わせ先・調査票送付先】

帝人エコ・サイエンス株式会社 石川県産業廃棄物実態調査担当

〒567-0837 大阪府茨木市南目垣 1-4-1

電 話： 0 1 2 0 (2 9 6) 4 2 5（専用）

受付時間： 9：00～17：00（12：00～13：00、土日・祝日を除く。）

F A X： 0 7 2 (6 3 6) 6 2 7 6

e-mail： sanpai@teijin.co.jp

【調査主体】

石川県 生活環境部資源循環推進課

〒920-8580 石川県金沢市鞍月 1 丁目 1 番地

電 話： 0 7 6 (2 2 5) 1 4 7 2

調査票は帝人エコ・サイエンス株式会社のホームページからダウンロードすることも可能です。

URL： https://www.teijin-eco.jp/product/consultant/ishikawa_sanpai.html

なお、回答票を電子メールにより提出される場合は、以下の記入例を参考に、宛名の下に記載しております調査票番号（7桁コード）を件名に添えて送信ください。

件名（例）：「石川県産業廃棄物実態調査の回答（17X1234）」（調査票番号が 17X1234 の場合）

提出先： sanpai@teijin.co.jp

産業廃棄物実態調査【その1】

調査票番号

1. 本調査は、事業活動によって発生する産業廃棄物、有償あるいは無償で引渡している副産物の全てが対象となります。
2. 本調査の対象工事は、**令和6年度（令和6年4月1日～令和7年3月31日）**の1年間に**石川県内で施工した全ての元請工事**（出来高工事を含む）です。
3. 調査票（その2）には、貴社が**石川県内**で施工した全ての元請工事（出来高工事含む）から発生する産業廃棄物、副産物について記入してください。
4. 下記の提出フローに従い記入し、ご返送下さい。**元請工事のない場合、また、産業廃棄物の発生がない場合も、下記の提出フローに従い、ご回答の上、ご返送ください。**

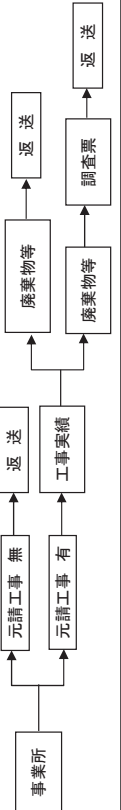

事業所の概要

事業所名	〒 -		
所在地			
記入者氏名	担当部課	() -	
	電話番号	() -	

該当する番号に"○"をつけ
てください。

1	総合事業
2	職別事業
3	設備事業

元請工事の有無
(石川県内)

貴事業所の石川県内での令和6年度元請工事の有無について、該当する番号を入れてください。

1. 元請工事 有 (石川県内)

2. 元請工事 無 (石川県内)

元請完成工事高

石川県内の元請完成工事高(出来高工事を含む)を記入してください。
千 百 十 千 百 十 千 百 十 千 百 十
億 億 億 億 億 億 億 億 億 億 億 億
万円/年

※共同企業体（JV）による工事については、各社の持ち分を元請工事高として計上して下さい。

地区別構成比 (令和6年度の元請完成工事高の総額を100とした場合)	商加東地域 (南部区)	石川中央地域 (北部区)	金沢市	能登中部地域	能登北部地域
小松市、加賀市、能美市、川北町、野々市市	石川中央地域 (北部区)	金沢市	七尾市、羽咋市、高岡町、宝達志水町、中能登町	輪島市、珠洲市、穴水町、能登町	

産業廃棄物の発生状況

令和6年度の1年間に貴事業所で産業廃棄物は発生しましたか。該当する番号を入れてください。

1. 産業廃棄物が発生した
『産業廃棄物』に指定されている品目を別紙「廃棄物分類番号表」に示します。なお、事業所から発生する紙ごみ、生ごみ等は「産業廃棄物」ではなく、事業所の「一般廃棄物」です。

2. 産業廃棄物は発生しなかった

令和6年度の廃棄物処理の際に電子マネーエストを利用しましたか。

1. 利用した 2. 利用しなかった

電子マネーエスト以外の産業廃棄物・副産物について中面の【調査票その2】に記入をお願いします。

【調査票その1】の記入はこれで終了です。

【その2】へ
(次ページ)

(%)

石川県産業廃棄物実態調査について

1. 調査の目的
令和6年度における石川県内の産業廃棄物の発生、処理状況等の実態を調査し、併せて将来の予測を行うことにより、廃棄物の処理及び清掃に関する法律第5条の5の規定に基づく廃棄物処理計画策定のための基礎資料を得ることを目的としています。

2. 調査の方法
本調査は、県内の産業廃棄物の発生、処理状況等を業種別、種類別、地域別等に詳細に解析し産業廃棄物の現状を把握するため、郵送によるアンケート調査等により実施します。

3. 調査対象期間
本調査は、令和6年度(令和6年4月1日から令和7年3月31日まで)の1年間に石川県内で施工した元請工事(出来高工事を含む)を対象とします。この期間中に発生した廃棄物の状況について記入してください。

4. 対象産業廃棄物
別添の「廃棄物分類番号表」に示す廃棄物を対象とします。ただし、本調査では通常の産業廃棄物の他に、自社内で再生利用したものや他者に売却した物も対象となりますので併せて記入してください。

5. 調査票の構成
本調査は以下の調査票および参考票から構成されています。

- ◆ 調査票 その1、その2
- ◇ 石川県産業廃棄物実態調査について(本票) : 1部
- ◇ 廃棄物分類番号表 : 1部

調査票の様式(EXOELデータ)は、下記アドレスよりダウンロードできますので御活用ください。
帝人エコ・サイエンス株式会社ホームページアドレス
URL : https://www.teijin-eco.jp/product/consultant/ishikawa_sanpai.html

帝人エコサイエンス 石川県

6. 記入方法
本票中面の「調査票の記入要領・記入例」を参考にして記入してください。
「電子マニフェスト」を利用して処理委託をした廃棄物については、【その2】の記入の必要はありません。
また、記入するかわりに「産業廃棄物管理票交付等状況報告書」のコピーを添付していただいても構いません。

なお、不要となったものを「売却」している場合、廃棄物等に該当しない場合もありますが、調査の対象としていますので、【その2】の記入をお願いします。

7. 提出方法
ご記入いただいた調査票は、同封の返信用封筒に入れて、**令和7年11月14日(金)まで**にご返送をお願いします。(切手は不要です。)
なお、ホームページより調査票をダウンロードされた方は、メールでの提出もして頂けます。
提出先メールアドレス : sanpai@teijin.co.jp

8. その他
ご提出いただいた記入内容について、お問合せする場合がありますので、調査票の控えを取っておいていただきますようお願いいたします。

※ 秘密の保持について
本調査における内容については、**目的以外に使用せず、個々のデータについては、秘密を遵守します。**
記入方法に関するお問合せは、本調査業務を石川県から受託している帝人エコ・サイエンス様までお願いします。
フリーダイヤル: 0120-296-425 e-mail: sanpai@teijin.co.jp

調査票番号

1. 本調査は、事業活動によって発生する産業廃棄物、有償あるいは無償で引渡している副産物の全てが対象となります。
2. 本調査の対象工事は、**令和6年度(令和6年4月1日～令和7年3月31日)**の1年間に**石川県内で施工した全ての元請工事**(出来高工事を含む)です。

3. 調査票(その2)には、貴社が**石川県内で施工した全ての元請工事**(出来高工事を含む)から発生する産業廃棄物、副産物について記入してください。
共同企業体(JV)による工事については、分担施工方式では各社持ち分の元請工事高と発生廃棄物等を記入し、共同施工方式では貴社が代表会社の場合のみ、元請完成工事高と発生廃棄物等を一括記入してください。

4. 下記の提出フローに従い記入し、ご返送下さい。**元請工事のない場合、また、廃棄物等の発生がない場合も、下記の提出フローに従い、ご返送の上、ご返送ください。**

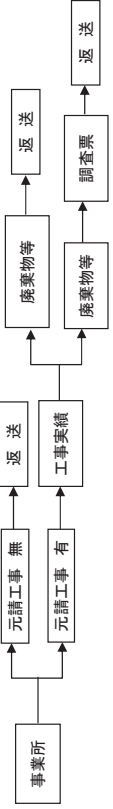

事業所の概要	事業所名 株式会社〇〇	該当する番号に○をつけ てください。
	〒000-0000	事業内容 ① 総合工事業 2 職別工事業 3 設備工事業
	石川県〇〇市△△町□番地	
	〇〇 △△	
	記入者氏名 総務部 総務課	
	電話番号 (〇〇〇)〇〇〇-〇〇〇〇	

元請工事の青無 (石川県内)	元請完成工事高 石川県内での元請完成工事高(出来高工事を含む)を記入してください。
元請工事発生状況 (石川県内)	元請完成工事高として計上して下さい。
元請工事発生状況 (石川県内)	元請完成工事高として計上して下さい。

元請完成工事高	元請完成工事高
千 百 十 万 円	千 百 十 万 円
〇 〇 〇 〇 〇	〇 〇 〇 〇 〇
令和6年度	令和6年度
1 4 8 9 0 0	1 4 8 9 0 0
万円/年	万円/年

地区別構成比 (令和6年度の元請完成工事高のおおよその地域割合)	石川中央地域 (中部区)	石川中央地域 (中部区)	金沢市	能登中部地域	能登北中部地域
30	10	10	50		

産業廃棄物の発生状況	令和6年度の1年間に貴事業所で産業廃棄物は発生しましたか、該当する番号を〇で囲んでください。
1. 産業廃棄物が発生した	令和6年度の1年間に貴事業所で発生した産業廃棄物の発生状況
2. 産業廃棄物は発生しなかった	令和6年度の1年間に貴事業所で発生した産業廃棄物の発生状況

【調査票その1】の記入はこれで終了です。

<調査票(その2)の記入要領・記入例>

調査対象期間

- この調査の対象期間は、令和6年度(令和6年4月1日～令和7年3月31日)の1年間です。この期間中の廃棄物の発生と処理・処分状況を示す欄①～④までの流れに従って記入してください。

調査対象とする事業所と廃棄物

- この調査では、調査票その1で記載されている排出現場で施工した工事から発生した副産物(産廃廃棄物、若狭・無償引渡物)が記入の対象となります。

- 廃棄物がどのように分類されているかを示すために、別紙に「廃棄物分類番号表」を掲げてありますので参考にしてください。

発生量について

- 発生した廃棄物の「名称」と「発生量」と「発生量」の回替欄には、「焼却」、「脱水」等の処理を行う前の「名称」と「発生量」をお答えください。

○**自社で焼却している場合**、発生した廃棄物とは**焼却前のもの**です。(記入例Cを参考にしてください)
木くず、紙くず、廃プラスチック等を焼却している場合の「③年間発生量」は、焼却前の量です。従って「①廃棄物の名称」、「②分類番号」は、**焼却前の名称**となります。なお、焼却後の重量が「⑤中間処理後量」となります。

○**自社で脱水している場合**の発生した廃棄物とは**脱水前のもの**です。(記入例Eを参考にしてください)
汚泥の発生量は、脱水、乾燥等の中間処理を行う前の量であり、脱水機等に投入された1年間の量が「③年間発生量」となります。なお、脱水前の重量を把握していない場合は、下記の式より計算してください。

$$\text{脱水前の汚泥発生量} = (\text{脱水後の汚泥量}) \times (100\% - \text{脱水後の含水率}) \div (100\% - \text{脱水前の含水率})$$

●焼田(糠糠田など)について
○ドラ缶の本数で把握されている場合は、1本=180kg(200リットル)
○斗缶の本数で把握されている場合は、1本=16.2kg(18リットル) として換算してください。

●廃タイヤについて、本数で把握されている場合は、
○大型車用：4.0kg/本
○普通車用：7.6kg/本 として換算してください。

調査票(その2)の記入例

※この部分が、記入事例箇所を示しています。記入例を参考に調査票(その2)を記入してください。

別紙の「廃棄物分類番号表」を参照してください。

該当する単位に、必ず○をつけてください。該当する単位がない場合は数字の後に記入してください。

区分 F2行	①廃棄物の名称	②分類番号				③年間発生量				単位
		百	十	千	万	百	十	千	万	
記入例A	1 ベントナイト汚泥	0	2	2	1	6	0	0	0	kg(t)
記入例B	2 鉄くず	1	2	1	0					kg(t)
記入例C	3 木くず	0	8	1	0	3	0			kg(t)
記入例D	4 プラスチック製品くず	0	6	0	4	1	0			kg(t)
記入例E	5 塩ビ管	0	6	0	4					kg(t)
記入例F	6 コンクリート片	1	5	0	1	1	2	0		kg(t)
記入例G	7 建設混合廃棄物	2	0	0	0					kg(t)

④方法番号 1次 2次 3次	⑤中間処理後量				単位
	処理	処理	処理	処理	
B					kg(t)
A					kg(t)

⑤処理・処分方法	⑥処理・処分先又は再生利用先の名称	⑦処理・処分先又は再生利用先の所在地	⑧処理・処分先又は再生利用先		⑨資源化用途
			処理	再生	
W1	電子マニフェスト利用	市田 所庫			
U1	備△産業	市田 所庫			
S1	備×□	市田 所庫			
U1	備×□	市田 所庫			
U1	備×▽	市田 所庫			
U1	備×△	市田 所庫			
U1	備×▽	市田 所庫			

ここでは、中間処理、再生利用や売却した先の名称を記入してください。委託した廃棄物が中間処理されている場合は、中間処理業者の名称を記入してください。

記入例:A

- 工事現場からベントナイト汚泥が発生したが、すべて**工事現場内**で脱水した。
●脱水後の汚泥量は、**100t**(含水率70%)であった。
●脱水前の量は、計算していないので正確ではないが、脱水前の含水率が95%であるため計算すると**600t**となる。(計算式 100t×(100-70)÷(100-95)=600)
●処理後の汚泥は、**電子マニフェスト**を利用して処理を委託した。

記入例:B

- 工事現場から鉄くずが年間**9.5t**発生したが、すべて、**〇〇町の備△△産業**に売却した。
●相手先では、鉄くず材料として**再生**利用している。

記入例:C

- 工事現場から**重量**発生したが、**1台**当りの重量が**1t**程度であるため、重量に換算すると、**90t**である。
●これは、**〇×市**にある**〇〇町**にある**〇×〇**の処分場で埋立処分している。

記入例:D

- 工事現場から**プラスチック製品**が年間**10t**発生した。
●すべて**自社の焼却炉**で焼却した。その戻の量は年間**1kg**程度であり、**〇×市**にある**〇〇町**にある**〇×〇**の処分場で埋立処分している。

記入例:E

- 工事現場から塩ビ管が年間**5t**発生した。
●これは、**××市**にある**△△**の中間処理を委託した。
●委託先では**圧縮した固形燃料**を製造している。

記入例:F

- 工事現場から**コンクリートのれき**等が年間**12t**発生した。
●重量に換算すると**120t**程度である。
●これは、**××市**にある**△△**の中間処理を委託した。
●委託先では、**破砕プラント**を保有する**△△**の中間処理を委託した。
●△△は**破砕後、骨材**として再生利用している。

記入例:G

- 混合廃棄物が**70.5t**発生した。
●これらは、すべて**××市の処分業者(備×▽)**に処理を委託した。
●備×▽では、**選別し、一部は再生**利用し、一部は**破砕後、埋立**処分している。

記入について

- 記入対象は、事業活動によって発生する産業廃棄物、有価あるいは無償で譲渡している副産物です。
- 同じ種類の廃棄物でも中間処理方法や処分方法、委託処理先等が異なる場合は、質問⑩の欄から行を分けて記入してください。
- 処理業者へ処理・処分を委託している場合は、マニフェスト伝票等は、マニフェスト伝票等を参考に記入してください。不明な点は、具体的な内容を処理業者に確認してください。
- 電子マニフェストとマニフェスト伝票等を併用している場合は、マニフェスト伝票(紙マニフェスト)について①～④まで記入してください。もしくは、記入するかわりに「産業廃棄物管理票交付状況報告書」の控えのコピーを添付していただくことも構いません。

④中間処理方法コード表

- A: 焼却
- B: 脱水
- C: 天日乾燥
- D: 機械乾燥
- E: 油水分離
- F: 中和
- G: 磁粉
- H: 分級
- I: 圧縮
- J: 圧縮
- K: 切断
- L: 堆肥化(糞)
- M: 堆肥化(セメント原料)
- N: 圧入
- O: カット固型化
- P: 乾燥機
- Q: 煮沸
- R: オートクレーブ
- S: 薬物消毒
- T: 選別
- W: 選別
- X: 選別
- Y: 固形燃料化
- Z: その他

⑥処理・処分方法コード表

- W1: 自社(または自社工場)で埋立処分した。
- U1: 処理業者(中間処理業者)へ委託した。(資源化・リサイクルを含む)
- X1: 廃品回収(資源)業者、あるいは納入業者、関連企業等に再生処理をした。
- S1: 処理業者の処分場で中間処理せず、直接埋立処分した。
- T1: 処理業者で直接埋立処分した。

⑨委託中間処理方法コード表

- A: 焼却
- B: 脱水
- C: 天日乾燥
- D: 機械乾燥
- E: 油水分離
- F: 中和
- G: 磁粉
- H: 分級
- I: 圧縮
- J: 圧縮
- K: 切断
- L: 堆肥化(糞)
- M: 堆肥化(セメント原料)
- N: 圧入
- O: カット固型化
- P: 乾燥機
- Q: 煮沸
- R: オートクレーブ
- S: 薬物消毒
- T: 選別
- W: 選別
- X: 選別
- Y: 固形燃料化
- Z: その他

⑩資源化用途コード表

- 10: 非鉄金属
- 20: 鉄屑
- 30: 燃料
- 31: 木炭
- 41: 肥料
- 42: 肥料・堆肥
- 43: 土壌改良材
- 50: 土壌改良材
- 51: 再生木材・合板
- 60: ハルパ・紙原料
- 70: プラスチック原料
- 80: フラスチック原料
- 81: 再生タイヤ
- 90: セメント原料
- 91: 再生生油・再生潤滑油
- 92: 中間油
- 93: コークス炉原料・高炉還元剤・ガス化
- 98: その他

廃棄物を委託している場合で、委託後の具体的な処理・処分を把握していない場合は、委託先へ確認して記入してください。また、不定期の回収業者等、住所などの詳細が不明な場合は、わかる範囲で記入してください。

⑩処理後の処分方法
1 再生利用・再生利用している
2 埋立処分している

産業廃棄物処理実態調査票【その1】

建設業以外

石川県

調査票番号

- 本調査は、事業活動によって発生する産業廃棄物、有償あるいは無償で引渡している副産物の全てが対象となります。
- 本調査の対象期間は**令和6年度（令和6年4月1日～令和7年3月31日）**です。
- 本調査は事業所単位で行いますので、調査票が送付された事業所に関して以下の質問にお答えください。そのため、貴事業所以外に貴社の本社、工場、関連施設等であってもそれは調査の対象となりません。
- 調査票（その2）に貴事業所から発生する産業廃棄物の状況について記入してください。産業廃棄物が調査の対象期間中に何も発生しなかった場合は、**本調査票（その1）の「事業所の概要」、「事業の概要」欄をご回答の上、ご返送ください。**

事業所名			
所在地			
記入者	部署名	電話番号	
従業員数	令和6年3月31日現在の従業員数 (パート等の臨時職員及び役員等を含む)を記入してください。		人

事業所の概要	事業内容
砂利・玉石等採取量（鉱業のみ記入） 令和6年4月1日から令和7年3月31日までの1年間の採取量を記入してください。 千 百 十 千 百 十 千 百 十 億 億 億 万 万 万 万 万 万 ㎡	事業所の形態 貴事業所の形態に対する番号に○を付けてください。 1. 工場・作業所 (+事務所) 2. 開発・研究所 (+事務所) 3. 事務所、店舗など 4. 医療機関 5. その他 ()
製造品出荷額（製造業のみ記入） 製造品出荷額は、工場出荷金額とし、加工（委託加工）異収入額も含みます。税抜き金額を記入してください。 令和6年4月1日から令和7年3月31日までの1年間の額を記入してください。 千 百 十 千 百 十 千 百 十 億 億 億 万 万 万 万 万 万 万円/年	事業所の形態に対する番号に○を付けてください。 1. 工場・作業所 (+事務所) 2. 開発・研究所 (+事務所) 3. 事務所、店舗など 4. 医療機関 5. その他 ()
病床数（医療機関のみ記入） 令和6年4月1日から令和7年3月31日までの1年間の病床数を記入してください。 千 百 十 千 百 十 千 百 十 億 億 億 万 万 万 万 万 万 床	販売額（卸売業、小売業のみ記入） 令和6年4月1日から令和7年3月31日までの1年間の額を記入してください。 千 百 十 千 百 十 千 百 十 億 億 億 万 万 万 万 万 万 万円/年

産業廃棄物の発生状況 令和6年度の1年間に貴事業所で産業廃棄物は発生しましたか。該当する番号を○で囲んでください。 1. 産業廃棄物が発生した 『産業廃棄物』に指定されている品目を別紙「廃棄物分類番号表」に示します。 なお、事務所から発生する紙ごみ、生ごみ等は「産業廃棄物」ではなく、事業系の「一般廃棄物」です。 2. 産業廃棄物は発生しなかった	令和6年度の産業廃棄物処理の際に電子マニフェストを利用しましたか。 1. 利用した 2. 利用しなかった 電子マニフェスト以外の産業廃棄物・副産物について中面の【調査票その2】に記入をお願いします。（自社内で処理した内容も記入願います。）
--	--



【調査票その1】の記入はこれで終了です。

【調査票その2】へ
(次ページ)

産業廃棄物実態調査票【その2】

<令和6年度実績>

- ①事業所で発生した廃棄物の名称
 事業所で発生した廃棄物の名称を記入して下さい。
 (別紙、「廃棄物分類番号表」に示した具体例を参照)
 ※同じ廃棄物で処理、処分の方法が異なる場合や、処理・処分先又は再生利用先が異なる場合は、複数行に分けて記入して下さい。(別紙、記入例参照。)
- ②廃棄物の分類番号
 「廃棄物分類番号表」をみて該当する4ケタの番号を記入して下さい。
- ③年間の発生量 (中間処理する前の量)
 各行ごとに1年間の発生量を、廃却や脱水などの中間処理をする前の量で記入して下さい。なお、単位は該当するものを選び、○で囲んでください。

- ④自社での中間処理方法
 自社での中間処理された場合は、該当する処理方法の記号を下欄の「中間処理方法コード欄」から選んで、中間処理の過程順に記入してください。
- ⑤中間処理後の量
 中間処理後の発生量を記入して下さい。
 なお、単位は該当するものを選び、○で囲んでください。

- ⑥処理・処分先又は再生利用先の方法
 処理・処分先(⑥に該当する)等を行った先の名称を記入してください。
 - ⑦処理・処分先又は再生利用先の所在地
 処理・処分先(⑥に該当する)等を行った処理・処分施設のある所在地を記入してください。
- ※マニフェスト伝票を参考にされる場合、「処分委託者(処分業者)」欄に記載の「氏名又は名称」をひいて、「運搬先の事業場(処分業者の処理施設)」欄に記載の「所在地」に記入してください。

- ⑧委託中間処理の方法
 ⑥の「処理・処分先」で「1」と回答された場合(中間処理を委託)は、委託先で中間処理された内容に該当する処理方法の番号を下欄の「委託中間処理方法コード表」から選んで、中間処理の過程順に記入してください。
- ⑨委託中間処理後の再生利用・処分の方法
 委託先で中間処理された後の廃棄物の処理方法に該当する番号を下記から選んで、その記号を○で囲んでください。
 1. 再生利用・リサイクルしている。
 2. 埋立処分している。
- ⑩資源化の用途
 ⑥の「処理・処分先」で「1」と回答された場合(1)A、(1)B、(1)C又は(1)D又は(1)E又は(1)Fと回答された場合、下欄の「資源化用途コード表」から該当する番号を記入してください。

区分	①分類番号				②発生量				③年間発生量				④発生した廃棄物等の発生量			
	百	十	千	万	百	十	千	万	百	十	千	万	百	十	千	万
F2																
1																
2																
3																
4																
5																
6																
7																
8																
9																
10																
11																
12																
13																
14																
15																

区分	⑤中間処理量				単位
	1次処理	2次処理	3次処理	中間処理	
F2					
1					
2					
3					
4					
5					
6					
7					
8					
9					
10					
11					
12					
13					
14					
15					

区分	⑥処理・処分先又は再生利用先の方法		⑦処理・処分先又は再生利用先の方法	⑧処理・処分先又は再生利用先の所在地	⑨委託中間処理			⑩資源化の用途
	1次処理	2次処理			1次処理	2次処理	3次処理	
F2								
1								
2								
3								
4								
5								
6								
7								
8								
9								
10								
11								
12								
13								
14								
15								

別紙、「調査票の記入要領、記入例」、「廃棄物分類番号表」を参考に記入してください。再生利用、売却をしている場合も記入してください。

④中間処理方法コード表

<自己処理>
 V1: 自社(または自社工場)で再利用した。
 V2: 売却できないものを自社で再利用した。
 W1: 売却(利益があった)した。
 Z1: 自社で保管している。

<産業廃棄物処理業者等へ委託処理>
 U1: 処理業者に中間処理を委託した(資源化・リサイクルを含む)。
 X1: 廃品回収(資源)業者、あるいは納入業者、関連企業等で再生処理をした。
 S1: 処理業者の処分場で中間処理をせず、直接埋立処理した。
 T1: 処理業者で直接海洋投入した。

<その他>
 Z9: その他

具体的には

⑤委託中間処理方法コード表

A: 焼却
 B: 脱水
 C: 天日乾燥
 D: 機械乾燥
 E: 油水分離
 F: 中和
 G: 破碎
 H: 分級

I: 圧縮
 J: 溶融
 K: 切断
 L: 焼成
 M: 堆肥化
 N: 炭回収
 O: 圧力
 P: 乾燥減菌

Q: 煮沸
 R: 水処理
 S: 薬物消毒
 V: 濃縮
 W: 溶化
 X: 選別
 Y: 固形燃料化
 Z: その他

具体的には

⑥処理・処分先又は再生利用先の方法

A: 焼却
 B: 脱水
 C: 天日乾燥
 D: 機械乾燥
 E: 油水分離
 F: 中和
 G: 破碎
 H: 分級

I: 圧縮
 J: 溶融
 K: 切断
 L: 焼成
 M: 堆肥化(発酵)
 N: 炭回収
 O: 圧力
 P: 乾燥減菌

Q: 煮沸
 R: 水処理
 S: 薬物消毒
 V: 濃縮
 W: 溶化
 X: 選別
 Y: 固形燃料化
 Z: その他

具体的には

⑦資源化用途コード表

10: 鉄鋼原料
 20: 非鉄金属等原料
 30: 燃料
 31: 木炭
 41: 飼料
 42: 肥料
 43: 土壌改良材
 50: 土木・建設資材
 51: 再生木材・合板
 60: ハルブ・紙原料

70: ガラス原料
 80: プラスチック原料
 81: 再生タイヤ
 90: セメント原料
 91: 再生油・再生溶剤
 92: 中和剤
 93: コークス炉原料、高炉
 98: その他

10~95に該当するものがない場合、⑧の枠中に具体的な用途を直接記入してください。

注) 行が不足する場合は、調査票をコピーして記入してください。なお、調査票は帝人エコー・サイエンス様のホームページよりダウンロードできますので、御活用ください。

石川県産業廃棄物実態調査について

1. 調査の目的

令和6年度における石川県内の産業廃棄物の発生、処理状況等の実態を調査し、併せて将来の予測を行うことにより、廃棄物の処理及び清掃に関する法律第5条の5の規定に基づき、産業廃棄物処理計画策定のための基礎資料を得ることを目的としています。

2. 調査の方法

本調査は、県内の産業廃棄物の発生、処理状況等を業種別、種類別、地域別等に詳細に解析し、産業廃棄物の現状を把握するため、郵送によるアンケート調査等により実施します。

3. 調査対象期間

本調査の対象となる期間は、令和6年度（令和6年4月1日から令和7年3月31日までの一年間）です。従って、この期間中に発生した産業廃棄物の状況について記入してください。

4. 調査対象事業所

本調査票が送付された事業所のみを対象としています。従って、他所に本・支社(店)、工場等がある場合でも、それらの事業所は本調査の対象とはなりません。

4. 対象産業廃棄物

別添の「産業廃棄物分類番号表」に示す廃棄物を対象とします。ただし、本調査では通常の産業廃棄物の他に、自社内で再生利用したものや他者に売却した物も対象となりますので併せて記入してください。

5. 調査票の構成

本調査は以下の調査票および参考票から構成されています。

- ◆ 調査票 その1、その2 : 1部
- ◇ 石川県産業廃棄物実態調査について（本票） : 1部
- ◇ 廃棄物分類番号表 : 1部

調査票の様式（EXCELデータ）は、下記アドレスよりダウンロードできますので御活用ください。

帝人エコ・サイエンス株式会社ホームページアドレス
URL : https://www.teijin-eco.jp/product/consultant/shikawa_sanpai.html

帝人エコ・サイエンス 石川県 [検索](#)

6. 記入方法

本票中面の「調査票の記入要領・記入例」を参考にして記入してください。
「電子マニフェスト」を利用して処理委託をした廃棄物については、【その2】の記入の必要はありません。また、記入するかわりに「産業廃棄物管理票交付等状況報告書」のコピーを添付していただいても構いません。なお、不要となつたものを「売却」している場合、廃棄物等に該当しない場合もありますが、調査の対象としていますので、【その2】の記入をお願いします。

7. 提出方法

ご提出いただきました調査票は、同封の返信用封筒に入れて、**令和7年11月14日（金）**までにご返送をお願いします。（切手は不要です。）
なお、ホームページより調査票をダウンロードされた方は、メールでの提出も頂けます。
提出先メールアドレス : sanpai@teijin.co.jp

8. その他

ご提出いただいた記入内容について、お問合せする場合がありますので、調査票の控えを取っておいていただきますようお願いいたします。

※ 秘密の保持について

本調査における内容については、目的以外に使用せず、個々のデータについては、秘密を遵守します。

記入方法に関するお問合せは、本調査業務を石川県から受託している帝人エコ・サイエンス様までお願いします。

フリーダイヤル:0120-296-425 e-mail: sanpai@teijin.co.jp

産業廃棄物処理実態調査票【その1】

調査票番号

建設業以外

石川県

1. 本調査は、事業活動によって発生する産業廃棄物、有償あるいは無償で引渡している副産物の全てが対象となります。

2. 本調査の対象期間は**令和6年度（令和6年4月1日～令和7年3月31日）**です。

3. 本調査は事業所単位で行いますので、調査票が送付された事業所に関して以下の質問にお答えください。そのため、貴事業所以外に貴社の本社、工場、関連施設等があってもそれは調査の対象となりません。

4. 調査票（その2）に貴事業所から発生する産業廃棄物の状況について記入してください。産業廃棄物が調査の対象期間中に何回発生しなかつた場合は、**本調査票（その1）の「事業所の概要」、「事業の概要」欄を二回返すの上、ご返送ください。**

事業所の概要	事業所名 株式会社○○○○○	事業内容 パルプ・紙・紙加工 品製造業
所在地	〒○○○-○○○ 石川県○○市△△町□番地	
記入者	部署名 総務部 総務課	
従業員数	氏名 ○○ △△	電話番号 (○○○)○○○-○○○ 3 0 人
事業の概要	製造品出荷額(製造業のみ記入) 製造品出荷額は、工場出荷額とし、加工 (委託加工) 費収入額も含みます。 税抜き金額を記入してください。	事業所の形態 貴事業所の形態に対する番号を○を付けて ください。
事業	令和6年4月1日から令和7年3月31日までの1年間の採取量を記入してください。	① 工場・作業所(事務所) ② 開発・研究所(事務所) ③ 事務所、店舗など ④ 医療機関 ⑤ その他()
病床数(医療機関のみ記入)	販売額(個売、小売業のみ記入) 令和6年4月1日から令和7年3月31日まで の1年間の額を記入してください。	
床	令和7年3月31日現在の病床数を記入してください。	

産業廃棄物の発生状況	令和6年度の1年間に貴事業所で産業廃棄物は発生しましたか。該当する番号を○で囲ってください。	1. 利用した 電子マニフェスト以外の産業廃棄物・副産物について中面の【調査票その2】に記入をお願いします。 (自社内で処理した内容も記入願います。)	2. 利用しなかつた 電子マニフェスト以外の産業廃棄物・副産物について中面の【調査票その2】に記入をお願いします。 (その2)へ (次ページ)
産業廃棄物の発生状況	1. 産業廃棄物が発生した 【産業廃棄物】に指定されている品目を別紙「廃棄物分類番号表」に示す。事務所から発生する紙ごみ、生ごみ等は「産業廃棄物」ではなく、事業所の「一般廃棄物」です。	2. 産業廃棄物は発生しなかつた	【調査票その1】の記入はこれで終了です。

<調査票の記入要領・記入例>

建設業以外

- ### 調査対象期間
- この調査の対象期間は、令和6年度（令和7年4月1日～令和7年3月31日）の1年間です。この期間中の廃棄物の発生と処理・処分の状況を質問①～④までの流れに従って記入してください。

- ### 調査対象とする事業所と廃棄物
- この調査では、調査票が送付された事業所内で発生した副産物（産業廃棄物、有機・無機引取物）だけが記入の対象となります。
 - 廃棄物などのように分類されているかを示すために、別紙に「廃棄物分類番号表」を掲げてありますので参考にしてください。

- ### 発生量について
- 発生した廃棄物の「名称」と「発生量」の回答欄には、「焼却」、「脱水」、「廃水」等の処理を行う前の「名称」と「発生量」をお答えください。
 - 自社で脱水している場合は脱水前のもの、（記入例Eを参考にしてください）
汚泥の発生量は、脱水、乾燥等の中間処理を行う前の量であり、脱水機等に投入された1年間の発生量」となります。なお、脱水前の重量を把握していない場合は、下記の式より計算してください。
＜式＞：（脱水前の汚泥発生量）÷（脱水後の汚泥量）×（100%-脱水後の含水率%）÷（100%-脱水前の含水率%）
 - 自社で焼却している場合は、発生した廃棄物とは焼却前のものです。
木くず、紙くず、廃プラスチック等を焼却している場合は、焼却前の量です。従って「①廃棄物の名称」、「②分類番号」は、焼却前の名称とその分類番号となります。なお、焼却後の灰の量が「⑤中間処理後量」となります。

- ただし、以下のものについては、中間処理後のものを発生量としてお答えください。
○廃酸、廃アルカリを公共水域（河川、公共下水道等）へ放流するために中和処理した場合。→中和処理後の「汚泥」を発生量とします。
○含油廃水を油水分離した場合。→油水分離後の「廃油」と「油でい」等を個別に（それぞれ1行ずつを）発生量とします。
- 廃油（樹油など）について
○ドラム缶の本数で把握されている場合は、1本=180kg（200リットル）
○1斗缶の本数で把握されている場合は、1本=16.2kg（18リットル）として換算してください。
- 廃タイヤについて、本数で把握されている場合は、
○大型車用：40kg/本
○普通車用：7kg/本
として換算してください。

調査票（その2）の記入例

別紙の「廃棄物分類番号表」を参照してください。
該当する単位に、必ず〇をつけてください。
該当する単位がない場合は数字の後に記入してください。

区分	F2行番	①廃棄物の名称	②分類番号					③年間の発生量					④中間処理後量				
			10万	千	百	十	以下	10万	千	百	十	以下	10万	千	百	十	以下
記入例:A	1	プラスチック製品くず	0	6	0	0	2	3	0								
記入例:B	2	合成繊維	0	6	0	1	1	0	0			3	5				
記入例:C	3	排水処理汚泥	0	2	1	0	5	0									
記入例:D	4	鉄板くず	1	2	1	0	1	0	0								
記入例:E	6	機械油	1	2	1	0	5	0									
記入例:F	7	廃タイヤ	0	3	1	1	9	7	2								
記入例:G	8	ガラス研磨汚泥	0	6	0	8	4	0	5								
記入例:H	9	感染性産業廃棄物	7	3	0	0	1	2	0	0							

本字の部分が、記入事例箇所を示しています。記入例を参考にしてください。

数量又は液状廃棄物を焼却し、焼却灰が1kg未満の場合は、「0」（ゼロ）を記入し、単位はkg（〇）を付けてください。

④方法番号	1次処理	2次処理	3次処理	⑤中間処理												
				10万	千	百	十	以下								
A										3	5					
B															1	0

記入について

- 記入対象は、事業活動によって発生する産業廃棄物、有機あるいは無機で引渡している副産物です。
- 同じ種類の廃棄物でも中間処理方法や処分方法、委託処理先等が異なる場合は、質問①の欄から行を分けて記入してください。
- 処理業者へ処理・処分を委託している場合は、マニフェスト伝票等を参考に記入してください。不明な点は、具体的な内容を処理業者に確認の上で記入してください。
- 電子マニフェストとマニフェスト伝票を併用している場合は、マニフェスト伝票（紙マニフェスト）について①～④まで記入してください。もしくは、記入するかわりに「産業廃棄物管理票交付状況報告書1」の控えのコピーを添付していただいても構いません。

④中間処理方法コード表

A: 焼却	B: 脱水	V1: 自社（または自社他工場）で再利用した。
C: 木材乾燥	D: 有機乾燥	W1: 市街地で燃やさないものを自社で利用した。
E: 油水分離	F: 中和	Z1: 自社で保管している。
G: 溶融	H: 分級	Q1: 自社（または自社他工場）の処分場で埋立処分した。
I: 圧縮	J: 溶融	<産業廃棄物処理業者へ委託処理>
K: 切断	L: 焼却	U1: 処理業者が中間処理を委託した。
M: 堆肥化	N: 焼却灰	X1: 廃油回収（資源）業者、あるいは納入業者、関連企業等で再生処理をした。
O: カット・固型化	P: 乾燥	S1: 処理業者の処分場で中間処理せず、直接埋立処理した。
Q: 粉砕	R: オートクレーブ	T1: 処理業者で固型化再投入した。
S: 製油	V: 濃縮	<中間処理業者による委託処理>
W: 選別	X: 選別	R1: 市街地で焼却する一部焼却灰を処分して埋立した。
Y: 固形燃料化	Z: その他	R5: 市街地の清掃工場で焼却等の中間処理をした。
		R6: 市街地の清掃工場でリサイクルした。
		Z9: その他

⑥処理・処分方法コード表

V1: 自社（または自社他工場）で再利用した。	W1: 市街地で燃やさないものを自社で利用した。
Z1: 自社で保管している。	Q1: 自社（または自社他工場）の処分場で埋立処分した。
<産業廃棄物処理業者へ委託処理>	U1: 処理業者が中間処理を委託した。
X1: 廃油回収（資源）業者、あるいは納入業者、関連企業等で再生処理をした。	S1: 処理業者の処分場で中間処理せず、直接埋立処理した。
T1: 処理業者で固型化再投入した。	<中間処理業者による委託処理>
R1: 市街地で焼却する一部焼却灰を処分して埋立した。	R5: 市街地の清掃工場で焼却等の中間処理をした。
R6: 市街地の清掃工場でリサイクルした。	Z9: その他

⑨委託中間処理方法コード表

A: 焼却	B: 脱水	C: 木材乾燥	D: 有機乾燥	E: 油水分離	F: 中和	G: 溶融	H: 分級	I: 圧縮	J: 溶融	K: 切断	L: 焼却	M: 堆肥化	N: 焼却灰	O: カット・固型化	P: 乾燥	Q: 粉砕	R: オートクレーブ	S: 製油	V: 濃縮	W: 選別	X: 選別	Y: 固形燃料化	Z: その他
-------	-------	---------	---------	---------	-------	-------	-------	-------	-------	-------	-------	--------	--------	------------	-------	-------	------------	-------	-------	-------	-------	----------	--------

⑩資源化用途コード表

10: 鉄屑原料	20: 非鉄金属原料	30: 燃料	41: 肥料	42: 肥料・堆肥	43: 土壌改良材	50: 土木・建設資材	51: 再生木材・合板	60: ガラス原料	70: ガラス原料	80: ガラス原料	90: 石膏原料	91: 再生紙・再生部材	92: 中絶	93: コーワス原料・高炉渣原料・スラック	98: その他
----------	------------	--------	--------	-----------	-----------	-------------	-------------	-----------	-----------	-----------	----------	--------------	--------	-----------------------	---------

⑩処理後の処分方法

- 再生利用・リサイクルしている。
- 埋立処分している。

ここでは、中間処理、再生利用や売却した先の名称を記入してください。委託した廃棄物が中間処理後に埋立処分されている場合は、中間処理業者の名称を記入してください。

記入例:A	記入例:B	記入例:C	記入例:D	記入例:E	記入例:F	記入例:G	記入例:H
<ul style="list-style-type: none">●プラスチックの製品くずが年間250t発生し、自社で中間処理を行って、すべて処理を委託した。●A市の焼却灰では、圧縮包装し、燃料として販売している。	<ul style="list-style-type: none">●合成繊維が年間100t発生した。●自社の焼却施設で焼却を行い、燃え灰が3.5t発生した。●燃え灰は、電子マニフェストを利用して処理を委託した。	<ul style="list-style-type: none">●排水処理汚泥が発生し、自社の施設で脱水、機械乾燥を行行い、脱水後の残量が10t（含水率85%）であった。●脱水前の量は、計算していないので正確ではないが、脱水前の含水率が97%であるため計算（上記発生量）について参照すると、50t程度となる。●《計算式》 10t × (100 - 85) ÷ (100 - 97) = 50t●処理後の汚泥は、●×市の△△産業に処理を委託し、そこで埋立処分された。	<ul style="list-style-type: none">●鉄板の加工の際に鉄板くずが年間150t発生した。●このうち100tを富山県●●市にある●××商店に売却した。●残りの50tを福井県●●市にある●●焼却場に売却した。●2社は鉄鋼材料として再利用した。	<ul style="list-style-type: none">●月平均で一斗缶本分の機械油が発生した。●重量換算すると年間1972kgとなる（19.2kg × 本 × 12ヶ月 × 上記発生量について参照）。●これらは、すべて兵庫県●●市の処理業者●●××に処理を委託した。●●××では、油水分離後、燃料として再利用された。	<ul style="list-style-type: none">●廃タイヤが年間400.5kg発生した。●これらは、すべて輸入業者である△△市の●●タイヤ販売に委託した。●●●××では、再生タイヤとして利用している。	<ul style="list-style-type: none">●ガラス研磨汚泥が年間10t発生し、それらはすべて××町の●●××に処理を委託した。●●××では、中絶及び埋立処分した。●●××では、焼却処理後、埋立処分された。	<ul style="list-style-type: none">●感染性産業廃棄物が年間1200リットル発生した。●これらは、すべて×××市の○×（株）に処理を委託した。●○×（株）では、焼却処理後、埋立処分された。

廃棄物分類表

1. 産業廃棄物(特別管理産業廃棄物を除く)

廃棄物の種類	分類番号	具体例
燃え殻	0100	
焼却灰	0110	石炭灰、廃棄物の焼却灰など【注:可燃ごみなどを自社で焼却処理した場合は、「燃え殻」ではなく、焼却する前の廃棄物の種類で記入】
廃カーボン・活性炭	0120	廃カーボン、廃活性炭など
汚泥(泥状のもの)	0200	
有機性汚泥	0210	製紙スラッジ、下水汚泥、ビルピット汚泥、余剰汚泥、糊かす、うるしかすなど
無機性汚泥	0220	めっき汚泥、凝集沈澱汚泥、洗車汚泥、その他泥状の無機性廃棄物
建設汚泥	0223	建設汚泥、ベントナイト汚泥等【注:建設発生土は除く】
廃油	0300	
一般廃油	0310	
鉱物性油	0311	エンジンオイル、機械油、グリス、絶縁油、廃塗料(液状)など
動植物性油	0312	魚油、鯨油、なたね油、やし油、ひまし油、大豆油、豚脂、牛脂など
廃溶剤	0320	有機化合物を含まない溶剤、アルコール、ケトン、洗浄油など
固形油	0330	アスファルト、タールピッチ類、固形石けんなど
油でい	0340	油分の含有量が5%以上の汚泥などで直接埋立処分できないもの(タンクスラッジ、オイルスラッジなど)
油付着物	0350	油のしみたウエス、油紙くず、オイルフィルターなど
廃酸	0400	酸性を示す液状物(エッチング廃液、pH2.0以上の塩酸、硫酸など)
写真定着廃液	0401	レントゲン、銀塩写真等の定着廃液(現像液は廃酸)
有機性廃酸	0402	ギ酸、酢酸、シュウ酸、酒石酸、クエン酸など
廃アルカリ	0500	アルカリ性を示す液状物(写真現像液、検査廃液、不凍液など)
写真現像廃液	0501	レントゲン、銀塩写真等の現像廃液(定着液は廃酸)
廃プラスチック類	0600	
廃タイヤ	0601	廃タイヤ
自動車用プラスチックバンパー	0602	自動車用プラスチックバンパー
廃農業用ビニール	0603	廃農業用ビニール
プラスチック製廃容器包装	0604	プラスチック製廃容器包装
発泡スチロール	0605	発泡スチロール
発泡ウレタン	0606	発泡ウレタン
発泡ポリスチレン	0607	発泡ポリスチレン
塩化ビニル製建設資材	0608	塩化ビニル製建設資材
バイオマス廃プラスチック	0615	石油などの化学資源からではなく、生物資源(バイオマス)から作られたプラスチック
石綿含有物(普通産廃)	2430	石綿の含有量が0.1%を超えるもの(ビニル床タイルなど)
紙くず	0700	
建設工事の紙くず	0710	工作物の新築、改築又は除去に伴って生じた紙くず(壁紙、障子紙、紙袋など)
ダンボール	0711	ダンボール
石綿含有物(普通産廃)	2450	石綿の含有量が0.1%を超えるもの
木くず	0800	
建設工事の木くず	0810	工作物の新築、改築又は除去に伴って生じた木くず(型枠、足場材、伐採材など)
伐採材・伐根材	0811	伐採材・伐根材
パレット	0820	パレット
石綿含有物(普通産廃)	2460	石綿の含有量が0.1%を超えるもの
繊維くず(天然繊維くず)	0900	
建設工事の繊維くず	0910	工作物の新築、改築又は除去に伴って生じた繊維くず(畳、絨毯、カーテンなど)【注:合成繊維は廃プラ類に該当】
石綿含有物(普通産廃)	2470	石綿の含有量が0.1%を超えるもの
動植物性残さ	1000	食料品製造業等から排出される、原料として使用した動植物に係る固形状の不要物
ゴムくず(天然ゴムくず)	1100	天然ゴムくず【注:合成ゴムは廃プラ類に該当】
金属くず	1200	鉄鋼または非鉄金属の破片、研磨くず、切削くずなど
鉄くず	1210	鉄くず
非鉄金属くず	1220	非鉄金属くず

ガラスくず、コンクリートくず及び陶磁器くず	1300	
ガラスくず	1310	窓ガラス、びん類、グラスウール、ガラス製品くず、白熱電球【蛍光灯は廃電気機械器具に該当】など
陶磁器くず	1320	セラミックくず、レンガ、瓦、陶器など
コンクリートくず(がれき類を除く)	1321	コンクリート製品のくず、コンクリートがら、戻りコンクリートなど
石膏ボード	1322	石膏ボードくず
石綿含有物(普通産廃)	2420	石綿の含有量が0.1%を超えるもの(スレート板、パーライト板、石綿セメント円筒など)
鉱さい	1400	鋳物砂、不良鉱石、サンドブラスト廃砂、キューポラのノロなど
スラグ	1401	高炉・転炉・電気炉等の残さ
がれき類	1500	工作物の新築、改築又は除去に伴って生じたコンクリートの破片など
コンクリート破片	1501	コンクリート破片
アスファルト・コンクリート破片	1502	アスファルト・コンクリート破片
石綿含有物(普通産廃)	2440	石綿の含有量が0.1%を超えるもの
ばいじん	1800	大気汚染防止法第2条第2項のばい煙発生施設及び汚泥、廃油等の産業廃棄物の焼却施設の集じん施設で回収したもの
建設混合廃棄物	2000	建設廃棄物のうち工事現場内及び自社にて分別不可能なもの
安定型建設混合廃棄物	2010	安定型産業廃棄物(廃プラ、金属くず、ガラスくずなど)が混在しているもの
管理型建設混合廃棄物	2020	安定型産業廃棄物以外の産業廃棄物が混在しているもの
石綿含有物(普通産廃)	2410	石綿の含有量が0.1%を超えるものが混在しているもの
水銀使用製品産業廃棄物	3810	水銀電池、水銀体温計、蛍光灯、HIDランプ、水銀の製剤等
水銀含有ばいじん等	3820	ばいじん、燃え殻、汚泥、鉱さいのうち、水銀を15mg/kgを超えて含有するもの、もしくは廃酸、廃アルカリのうち、水銀を15mg/Lを超えて含有するもの。(特別管理産業廃棄物以外)
廃自動車	3000	自動車リサイクル法の対象外の廃自動車(小型特殊自動車、被けん引車等)
廃二輪車	3010	廃バイク、廃自転車
廃電気機械器具	3100	家電リサイクル法の対象機器を除く廃電気機械器具
廃電池類	3500	廃電池、廃バッテリーなど

2. 特別管理産業廃棄物

廃棄物の種類	分類番号	具体例
廃油	7000	揮発油類、灯油類、軽油類の燃えやすい廃油
廃酸	7100	pH2.0以下の酸性廃液
廃アルカリ	7200	pH12.5以上のアルカリ性廃液
感染性廃棄物	7300	血液や体液、病原性微生物等が付着したガーゼ、注射器、手袋、衣類等
特定有害産業廃棄物	7400	
廃石綿等(飛散性)	7421	吹き付け石綿、石綿含有保温材、大気汚染防止法の特定粉じん発生施設を有する事業場の集じん装置で集められた飛散性の石綿など
廃水銀等	7430	廃水銀、廃水銀化合物等
指定下水汚泥	7422	下水道法施行令第13条の4の規定により指定された汚泥
鉱さい(有害物質を含む)	7423	基準値を超える有害物質を含む鉱さい
燃え殻(有害物質を含む)	7424	基準値を超える有害物質を含む燃え殻
廃油(有害物質を含む)	7425	基準値を超える有害物質を含む廃油・廃溶剤
汚泥(有害物質を含む)	7426	基準値を超える有害物質を含む汚泥
廃酸(有害物質を含む)	7427	基準値を超える有害物質を含む廃酸
廃アルカリ(有害物質を含む)	7428	基準値を超える有害物質を含む廃アルカリ
ばいじん(有害物質を含む)	7429	基準値を超える有害物質を含むばいじん
廃PCB・PCB廃棄物	7801	廃PCB、PCB使用電気機器、PCB汚染物など
微量PCB含有廃棄物	7802	微量PCB含有廃棄物、低濃度PCB使用電機機器(蛍光灯安定器など)

産業廃棄物処理実態調査票【その1】

調査票番号

事業所名	
所在地	
施設所在地	
記入者	部署名
	フリガナ氏名
	電話番号

事業所の概要	事業内容
金沢市から許可を受けている事業内容 をすべて選択してください。	令和6年度の処理実績について選択してください。
1、収集運搬業 2、中間処理業 3、最終処分業	1、実績有り 2、実績無し

1、本調査の対象期間は令和6年度（令和6年4月1日～令和7年3月31日）です。

2、豊事業所が金沢市内に保有する施設で、中間処理、最終処分した産業廃棄物・特別管理産業廃棄物についてご記入ください。

3、石川県及び金沢市の両方から許可を受けている事業所につきましては、金沢市内の施設で中間処理、最終処分した産業廃棄物・特別管理産業廃棄物についてのみご記入ください。

4、処分を自社で行わず、他の業者に再委託したものは除外してください。

5、対象期間中に産業廃棄物の処理を受託しなかった場合は、本調査票（その1）の「事業所の概要」、「事業の内容」欄をご記入の上、ご返送ください。

6、調査票の電子データは、帯入工コ・サイエンス㈱のホームページからダウンロードできます。

7、電子データで回答された調査票は、下記のメールアドレスに直接送信することができます。

E-mail : sanpai@teijin.co.jp

産業廃棄物処理実態調査票【その2】

○下記記入例を参考に、令和6年度に貴処理施設で受託処理した産業廃棄物・特別管理産業廃棄物について、都道府県ごと、廃棄物の種類ごとの処分状況を記入してください。

【記入例】

	排出地域 (都道府県)	産業廃棄物・特別管理産業 廃棄物の種類	処理方法	処理量 (トン換算)
1	金沢市	汚泥	脱水	7 5 0
2	県内(金沢市外)	がれき類	破碎	2 5 2 0
3	福井県	廃プラスチック類	埋立	2 2 3
4	富山県	引火性廃油(特管)	焼却	1 3 6

※排出地域は、排出事業者の本社・事業所の所在地ではなく、廃棄物が実際に排出された所在地の都道府県を記入してください。

※排出地域が石川県内の場合は、金沢市と県内(金沢市以外)と区分して記入してください。

【記入欄】

	排出地域 (都道府県)	産業廃棄物・特別管理産業 廃棄物の種類	処理方法	処理量 (トン換算)
1				
2				
3				
4				
5				
6				
7				
8				
9				
10				
11				
12				
13				
14				
15				
16				
17				

【記入欄】

	排出地域 (都道府県)	産業廃棄物・特別管理産業 廃棄物の種類	処理方法	処理量 (トン換算)
18				
19				
20				
21				
22				
23				
24				
25				
26				
27				
28				
29				
30				
31				
32				
33				
34				
35				
36				
37				
38				
39				
40				
41				
42				

※排出地域は、排出事業者の本社・事業所の所在地ではなく、廃棄物が実際に排出された所在地の都道府県を記入してください。

※排出地域が石川県内の場合は、金沢市と県内(金沢市以外)と区分して記入してください。

産業廃棄物処理実態調査票【その3】

○下記記入例を参考に、令和6年度に貴処理施設で受託処理した産業廃棄物・特別管理産業廃棄物について、処理施設の種類ごとの処分状況を記入してください。

【記入例】

処理施設の種類	廃棄物の種類	年間処理量 (トン換算)	処理後の産業廃棄物・特別管理産業廃棄物													
			種類	排出量 (トン換算)			委託先地域 (都道府県)	処理 方法	委託量 (トン換算)							
1 破碎施設	がれき類	3 5 2 2		3	5	1	7	再生合材として商品化(自社)								
							5	金沢市	埋立					5		
2 焼却施設	廃プラスチック	4 2 4	燃え殻			3	8	富山県	埋立					3	0	
	木くず	2 3 1						県内(金沢市以外)	埋立						8	
3 埋立処分場	がれき類	1 8 3														
	廃プラスチック	3 1 6														
4 熔融施設	シュレッダーダスト	5 2 0	スラグ			3	6	土木資材として商品化(自社)								
	汚泥	2 1 7														
	廃プラスチック	8 8														
5 脱水施設	汚泥	1 2 5 0	汚泥			7	2	2	福井県	固化処理				7	2	2

※排出地域は、排出事業者の本社・事業所の所在地ではなく、廃棄物が実際に排出された所在地の都道府県を記入してください。

※排出地域が石川県内の場合は、金沢市と県内（金沢市以外）と区分して記入してください。

【記入欄】

処理施設の種類	廃棄物の種類	年間処理量 (トン換算)	処理後の産業廃棄物・特別管理産業廃棄物												
			種類	排出量 (トン換算)			委託先地域 (都道府県)	処理 方法	委託量 (トン換算)						
1															
2															
3															
4															
5															
6															

※排出地域は、排出事業者の本社・事業所の所在地ではなく、廃棄物が実際に排出された所在地の都道府県を記入してください。

※排出地域が石川県内の場合は、金沢市と県内（金沢市以外）と区分して記入してください。

令和7年11月6日

調査対象事業者 様

石川県生活環境部長

石川県産業廃棄物排出量実態調査のご協力について(お願い)

事業者の皆様には、日頃から、廃棄物の適正処理につきまして、格別のご理解とご協力を賜り、厚く御礼申し上げます。

さて、令和7年9月26日付け資循第3435号により依頼しました**産業廃棄物排出量実態調査**の回答期限(令和7年11月14日(金))を過ぎましたが、残念ながら貴事業所からご回答がございませんでした。

つきましては、ご多用中誠に恐縮ではございますが、先に送付しました調査票にご記入のうえ、**令和7年12月4日(木)まで**にご回答いただきますようお願い申し上げます。

なお、既にご提出いただいております、本状が行き違いとなって届いた場合には、何卒ご容赦願います。

(※本調査は廃棄物に関する施策等の基礎資料とすることを目的としており、ご回答いただきました内容を本目的以外に使用することはありません)

【委託調査機関・お問い合わせ先・調査票返送先】

帝人エコ・サイエンス株式会社 石川県産業廃棄物実態調査担当

〒567-0837 大阪府茨木市南目垣1-4-1

電話:0120(296)425(専用)

【調査主体】

石川県 生活環境部 資源循環推進課

〒920-8580 石川県金沢市鞍月1丁目1番地

電話:076(225)1472

・調査票を紛失された場合は、下記のホームページよりダウンロードいただくか、上記の委託調査機関にご連絡願います。

https://www.teijin-eco.jp/product/consultant/ishikawa_sanpai.html

令和7年度
石川県産業廃棄物排出量実態調査報告書
(令和6年度実績)

石川県生活環境部資源循環推進課
〒920-8580 石川県金沢市鞍月1丁目1番地
TEL 076-225-1472
FAX 076-225-1473